



**Kecskemét Megyei Jogú Város Közgyűlése
Értékmegőrzési Bizottság Elnöke**

ELŐTERJESZTÉS

**Kecskemét Megyei Jogú Város Közgyűlése
Értékmegőrzési Bizottság**

**2024. június 25-én
tartandó ülésére**

Tárgy: Emléktáblák elhelyezésével kapcsolatos döntések meghozatala

Az előterjesztést készítette: **Dr. Gajdácsi Zoltán főmérnök, irodavezető**
Mérnöki Iroda
Borbélyné Balogh Katalin osztályvezető
Várostervezési Osztály

Kezelési megjegyzés: HATÁROZAT-TERVEZET

Döntési változatok száma: 1

Mellékletek: közgyűlési előterjesztés

Véleményezésre megkapta:

Egyéb szervezet, külső szakértő:

Megtárgyalta:
Környezetvédelmi, Városrendezési és Agrár Bizottság/2024.(VI.25.) KVAB. számú
határozat

Törvényességi észrevételem nincs:

A handwritten signature in blue ink, appearing to read 'Dr. Temesvári Péter'.

Dr. Temesvári Péter
jegyző

Kecskemét Megyei Jogú Város Közgyűlése
Értékmegőrzési Bizottság Elnöke
8113-3/2024.

ELŐTERJESZTÉS

Kecskemét Megyei Jogú Város Közgyűlése
Értékmegőrzési Bizottság
2024. június 25-én tartandó ülésére

Tárgy: Emléktáblák elhelyezésével kapcsolatos döntések meghozatala

Tisztelt Bizottság!

Kérem a Tisztelt Bizottságot, hogy Kecskemét Megyei Jogú Város Önkormányzata Közgyűlésének a Közgyűlés és Szervei Szervezeti és Működési Szabályzatáról szóló 4/2013. (II.14.) önkormányzati rendelete 2. mellékletének 2.2.5. pontja alapján készíti elő, és a 2.4.1. pontja alapján véleményezi a mellékelt „Emléktábla elhelyezésével kapcsolatos döntések meghozatala” tárgyban készített közgyűlési előterjesztést, melyet megtárgyalni és a határozattervezet szerinti döntését meghozni szíveskedjen.

Kecskemét, 2024. június 17.

Dr. Fekete Gábor
elnök



HATÁROZAT-TERVEZET

...../2024. (VI.25.) ÉmB számú határozat

Emléktáblák elhelyezésével kapcsolatos döntések meghozatala

Az Értékmegőrzési Bizottság megtárgyalta Dr. Fekete Gábor elnök 8113-2/2024. számú előterjesztését és az alábbi határozatot hozta:

A bizottság a fenti tárgyban készült közgyűlési előterjesztést változatlan tartalommal a közgyűlés elé terjeszti jóváhagyásra.

Határidő: azonnal

Felelős: Dr. Fekete Gábor bizottsági elnök



**KECSKEMÉT MEGYEI JOGÚ VÁROS KÖZGYŰLÉSE
ÉRTÉKMEGŐRZÉSI BIZOTTSÁG**

ELŐTERJESZTÉS

**Kecskemét Megyei Jogú Város Közgyűlése
2024. június 27-én tartandó ülésére**

Tárgy: Emléktáblák elhelyezésével kapcsolatos döntések meghozatala

Az előterjesztést készítette: **Dr. Gajdácsi Zoltán főmérnök, irodavezető**
Mérnöki Iroda
Borbélyné Balogh Katalin osztályvezető
Várostervezési Osztály

Kezelési megjegyzés: Határozat-tervezet

Előterjesztés melléklete:

1. melléklet: Az Óvodapedagógusok Országos Szakmai Egyesület kérelme és mellékletei
2. melléklet Magyar Zsidó Kulturális Egyesület kérelme és a mellékletei
3. melléklet Az Egységes Magyarországi Izraelita Hitközség kérelme és a benyújtott tervdokumentáció

Döntési változatok száma: 1

Véleményezésre megkapta:

Egyéb szervezet:

Külső szakértő:

Megtárgyalta:

Környezetvédelmi, Városrendezési és Agrár Bizottság
Értékmegőrzési Bizottság

Határozat száma:

/2024.(VI.25.) KVAB. számú határozat
/2024. (VI.25.) ÉmB számú határozat

Törvényességi észrevételem nincs:

Dr. Temesvári Péter

jegyző

A BIZOTTSÁG MÉG NEM TÁRGYALTA

Kecskemét Megyei Jogú Város Közgyűlése
Értékmegőrzési Bizottság
8113-2/2024.

ELŐTERJESZTÉS
Kecskemét Megyei Jogú Város Közgyűlése
2024. június 27-én tartandó ülésére

Tárgy: Emléktáblák elhelyezésével kapcsolatos döntések meghozatala

Tisztelt Közgyűlés!

Kecskemét Megyei Jogú Város Önkormányzata Közgyűlésének a közterület elnevezések megállapításáról, változtatásáról, jelöléséről, valamint az emléktábla-állítás és a közterületi alkotás elhelyezésének rendjéről szóló 19/1996. (IV.9.) önkormányzati rendelete (továbbiakban: Rendelet) 18. §-a értelmében a város közterületein emléktábla csak a közgyűlés hozzájárulásával helyezhető el.

Kecskemét Megyei Jogú Város Önkormányzata Közgyűlésének a Közgyűlés és Szervei Szervezeti és Működési Szabályzatáról szóló 4/2013. (II.14.) önkormányzati rendelete 2. melléklet 2.2.5. pontja alapján az Értékmegőrzési Bizottság készíti elő közgyűlési döntésre az emléktábla elhelyezésére és megszüntetésére vonatkozó előterjesztéseket.

Emléktáblák elhelyezésére az elmúlt időszakban 3 javaslat érkezett az önkormányzathoz:

1. Emléktábla elhelyezése a Kenderessy utca 3. szám alatti lakóház bejáratának a falán.

Az Óvodapedagógusok Országos Szakmai Egyesülete (a továbbiakban: Egyesület) képviselőjében Nagy Jenőné elnök kérelmében jelezte, hogy emléktáblát szeretnének elhelyezni prof. Lantos Edit született Osváth Edit (férje halála után, a professzori cím megszerzésekor megváltoztatta a korábbi férjzett Lantos Rezsőné nevet, Lantos Editre) karnagy, zenetanár, tankönyvszerző tiszteletére a Kecskemét Kenderessy utca 3. szám utcai lakóház utcai bejáratának a falán (4359 hrsz.).

Lantos Edit Kecskeméten született. A Kecskeméti Református Gimnáziumban érettségizett 1946-ban, majd 1947-ben a Népiskolai Tanító(nő)képző intézetben szerzett népiskolai tanítói oklevelet. Ugyanebben az évben felvették az Országos Magyar Liszt Ferenc Zeneművészeti főiskola elemi iskolai énekszaktanítói tanfolyamára. A Fazekas Mihály Gyakorló Iskola ének-zene szakos egyetemi gyakorlatvezető tanáraként hosszú éveken keresztül oktatta a zeneakadémiai hallgatókat gyakorlati pedagógiára. Ezzel egyidőben, 8 éven keresztül a Magyar Rádió iskolai énekóráinak vezető tanára is volt, aki Lukin Lászlónéval együtt elkészítette az általános iskolák 1-3. osztálya számára az ének-zene tanítás tankönyvét és kézikönyvét, amely a Kodály-Ádám énekeskönyvek után az egyik legkiválóbb tankönyvnek számított.

Férje halála után hívták meg először a bostoni Kodály Intézetbe, majd a torontói Royal Conservatory of Music-ba, ahol 1981-től oktatta a zenetanárokat a Kodály Zoltán nevével fémjelzett módszer alkalmazására. Rendszeresen vezetett kurzusokat Calgaryban és Hamiltonban, mindenütt Kodály zenei nevelési elvei alapjára épülő módszert alkalmazva és terjesztve. Támogató és életteli személyiségének köszönhetően mindezt olyan sikerrel, hogy tanítványai közül többen életpályánkat választották az énektanítást, és folytatták a konzervatóriumi oktatást is. Ezért a tevékenységéért 2000-ben Pro Cultura Hungarica kitüntetést kapott a Magyar Államtól, és 2008-ban nyolcvanadik születésnapja alkalmából pedig Kodály Zoltán Emlékéremben részesült.

A KISZ Központi Művészegyüttes Központi Kórusának 25 éven keresztül volt másodkarnagya, férje, Lantos Rezső időnkénti távollétében (Lantos Rezső a Magyar Állami Népi Együttes vezető karmestere is volt 25 éven keresztül) és mellette a nőikarral kiemelkedő rangú, európai kórusversenyek sokaságáról tért haza első díjjal.

Szellemisége, értékörző magatartása, emberi hitvallása példaértékű volt tanítványai és kollégái számára.

Az emléktábla állítása településképi és örökségvédelmi érdeket nem sért, és olyan személynek állít emléket, aki munkájával hozzájárult a város hírnevének gyarapodásához.

Az emléktábla 2 cm vastag Rigoletto Brown színben agglomerát anyag, mérete 40x46 cm fekvő méretben, a jobb felső és bal alsó részben furattal.

A szöveg betűtípusa: Bookman Old Style 2-3 cm-es betűmérettel. A kivésett szöveg színe fekete, vagy barna.

Az emléktábla szövege:

Itt született

**1928. május 19-én prof. Lantos Edit
sz. Osváth Edit zenepedagógus, aki
Kodály Zoltán elvei szerint tanított
ittthon és a nagyvilágban.**

Az emléktáblát állíttatta:

az „Óvodai Nevelés a Művészetek Eszközeivel”
Óvodapedagógusok Országos
Szakmai Egyesülete.

Az emléktábla a kezdeményező tulajdonában marad, és az Egyesület vállalja az emléktábla gondozását, az állagmegóvását és a közvetlen környezet rendezettségének fenntartását.

2. Botlókövek elhelyezése a Jókai utca 34. szám alatti lakóház bejárata előtti járdába süllyesztve.

A Magyar Zsidó Kulturális Egyesület (továbbiakban: MAZSIKE) képviselőjében Kirschner Péter elnök 2024 májusában kereste meg az önkormányzatot, hogy 2 db botlókövet szeretnének elhelyezni Kecskeméten a 4083/2 hrsz-ú közterületen, a Jókai utca 34. szám alatti lakóház bejárata előtti járdába süllyesztve. A MAZSIKE célja az, hogy országsszerte a holokauszt nyolcvanadik évfordulóján több településen a II. világháborúban elhurcolt és elpusztított honfitársainknak állítsanak emléket.

A botlókövek vagy botlókövek (mind a két elnevezés használatos) Gunter Demnig német szobrász alkotásai; a nemzetiszocializmus áldozatai előtt tisztelgő, macskakőre rögzített 10×10 centiméteres réz emléktáblák, amelyeket az áldozatok egykori lakhelye előtt helyeznek el a járdába süllyesztve. Botlókőből mára Európa különböző országaiban több mint 100.000 db található.

Az önkormányzat elvi támogatásán túl, a MAZSIKE további segítséget kért botlókövek helyszínének előkészítéséhez, a réz emléktáblák rögzítéséhez, elhelyezéséhez, melyet az önkormányzat felvállalt.

A 2 db botlókő Dezsőfi István könyvelő, és felesége Dezsőfi Istvánné néhai kecskeméti lakosoknak állítana emléket, akiket az utolsó szabadon választott lakhelyükről a Jókai utcából 1944-ben deportáltak Auschwitzba.

A 2 db botlókövet és a 2 db réz emléktáblát a MAZSIKE saját költségén elkészítette.

Az emléktáblák a MAZSIKE tulajdonában maradnak, a további karbantartásukat, esetleges pótlásukat is ők vállalják.

3. Emléktábla elhelyezése Kecskemét alsó vasútállomás épületének a falán.

Az Egységes Magyarországi Izraelita Hitközség (továbbiakban: EMIH) kecskeméti közössége képviselőjében Nógrádi Bálint 2024 májusában kereste meg az önkormányzatot, hogy egy emléktáblát szeretnének elhelyezni Kecskeméten a Magyar Államvasutak Zártkörűen működő részvénytársaság (továbbiakban: MÁV Zrt.) területén, Kecskemét alsó állomás épületének a falán, a sínek felőli oldalon.

Az emléktáblával az 1944. június 27-én és 29-én erről az állomásról az auschwitz-i haláltáborba deportált kecskeméti és környékbeli zsidó honfitársainknak szeretnének emléket állítani.

A tábla anyaga bézs-sárga színű 2 cm vastagságú mészkő lenne az alábbi szöveggel:

**1944. JÚNIUS 27-ÉN ÉS 29-ÉN ERRŐL AZ ÁLLOMÁSRÓL DEPORTÁLTÁK A
KECSKEMÉTI ÉS KÖRNYÉKBELI
ZSIDÓKAT AZ AUSCHWITZ-I HALÁLTÁBORBA.
TÖREDÉKÜK ÉLTE TÚL A BORZALMAKAT ÉS KÖZÜLÜK IS
CSAK KEVESEN TÉRTEK VISSZA VÁROSUNKBA.
HIÁNYUKAT MÁIG ÉREZZÜK.**

תנצב"ה

ÁLLÍTOTTA A 80. ÉVFORDULÓ ALKALMÁBÓL
AZ ÉLET MENETE EMIH KECSKEMÉTI HIT GYÜLEKEZETE
ALAPÍTVÁNY ZSIDÓHÁZ
KECSKEMÉT MEGYEI JOGÚ VÁROS ÖNKORMÁNYZATA

A emléktáblán megjelenő héber szöveg utalás a Talmud 1 Sámuel 25:29-re:

„De be lesz kötve lelkük az élők kötelékében az Örökkévalónál, Istenünknél.“

Az emléktábla az EMIH tulajdonában maradna, és további karbantartását, környezetének gondozását vállalják.

Kecskemét Megyei Jogú Város Főépítésze a kezdeményezéseket támogatta.

Kérem a Tisztelt Közgyűlést, hogy az előterjesztésben foglaltakat tárgyalja meg és a határozat-tervezetben foglaltakat elfogadni szíveskedjen.

Kecskemét, 2024. június 17.

Dr. Fekete Gábor
elnök

HATÁROZAT-TERVEZET

Kecskemét Megyei Jogú Város Önkormányzata Közgyűlése

...../2024. (VI.27.) határozata

Emléktáblák elhelyezésével kapcsolatos döntések meghozatala

Kecskemét Megyei Jogú Város Közgyűlése megtárgyalta az Értékmegőrzési Bizottság 8113-2/2024. számú előterjesztését, és az alábbi határozatot hozta:

1. A közgyűlés úgy dönt, hogy hozzájárul a Kenderessy utca 3. számú lakóház utcai bejáratának a falán a 4359 hrsz-ú ingatlanon, az előterjesztés 1. számú mellékletében foglalt dokumentációnak megfelelően emléktábla elhelyezéséhez prof. Lantos Edit tiszteletére.

Határidő: értelemszerűen

Felelős: Szemereyné Pataki Klaudia polgármester

2. A közgyűlés úgy dönt, hogy hozzájárul a Jókai utca 34. számú lakóház utcai bejárata előtti járdán a 4083/2 hrsz-ú ingatlanon, az előterjesztés 2. számú mellékletében foglalt dokumentációnak megfelelően 2 db boltlókó elhelyezéséhez.

Határidő: értelemszerűen

Felelős: Szemereyné Pataki Klaudia polgármester

3. A közgyűlés úgy dönt, hogy támogatja emléktábla elhelyezését Kecskemét alsó vasútállomás épületének a falán az előterjesztés 3. számú mellékletében foglalt dokumentációnak megfelelően.

Határidő: értelemszerűen

Felelős: Szemereyné Pataki Klaudia polgármester



Tárgy: emléktábla kitételéhez
engedély kérése

Szemereyné Pataki Klaudia polgármester

Kecskemét Megyei Jogú Város Közgyűlése
6000 Kecskemét Kossuth tér 1

Tisztelt Szemereyné Pataki Klaudia Polgármester Asszony!

Kérelmet szeretnénk benyújtani Önnek, és Kecskemét Megyei Jogú Város Közgyűlésének, az alábbi emléktábla kitételéhez, engedélyezéséhez.

Kecskemét Kenderessy u. 3 szám alatti házban született prof. Lantos Edit sz. Osváth Edit, 1928. május 19-én, akit 2009-ben helyeztek végső nyugalomba a budapesti Farkasréti Temetőben. Prof. Lantos Edit Kodály tanítványa volt, aki Lantos Rezső férjével együtt karnagy, és zenetanárként működött itthon, valamint tankönyvírója volt Lukin Lászlónéval együtt, az alsó tagozatos általános iskolák „Ének-zenei” tankönyveinek. Férje halála után, később Kanadában, Torontóban tanított, a Királyi Zenei Konzervatórium (Zeneakadémia szintű) Kodály Kurzusaira járó hallgatóknak, akik Magyarországon ismerkedtek meg Kodály Zoltán szellemi örökségével így Kecskemét hírnevét is elvitték magukkal a nagyvilágba. Egyesületünk egyik magyar tanítványa, Kicsi Csilla által kerültünk kapcsolatba Prof. Lantos Edittel, aki többszöri előadója volt az egyesületünk országos konferenciájának, valamint élvezettel látogatta az egyesületünk csodálatos művészeti óvodáit itt Magyarországon, tanítványaival együtt. 2004-ben kétoldalú szerződést kötöttünk vele, és a torontói Királyi Zenei Konzervatóriummal, hogy a külföldi hallgatókkal megismertessük az „Óvodai nevelés a művészetek eszközeivel” című magyar, a minisztérium által jóváhagyott alternatív programunkat. Ezért szeretnénk Prof. Lantos Editnek emléktáblát emelni szülővárosában, hogy tiszteletünket kifejezhessük ezzel az emléktáblával. Úgy gondoljuk, hogy e táblával Kecskemét zenei múltját is gazdagíthatjuk, amit Rajk Judit, a Kodály Intézet Igazgatója is támogat, és Ő fogja felavatni az emléktáblát. Prof. Lantos Edit személyisége példaként áll előttünk, és a zenei szakemberek előtt is.

A helyi ügyintézésre **Juhászné Szikszai Piroska Kecskemét, Szabó Lőrinc 1. szám alatti** egyesületi tagunkat kértük fel, hogy gördülékenyebb legyen a helyi lebonyolítás.

Az emléktábla költségeit, karbantartását az egyesületünk vállalja, és az ő tulajdonában marad.

Szeretnénk az avató ünnepélyt 2024. május 19-én megtartani, Edit néni születésnapján.

Felterjesztésünkhöz csatoljuk:

- ❖ a levéltári hivatalos adatokat,
- ❖ a Kenderessy úti ház lakóinak beleegyező nyilatkozatát, és
- ❖ az emléktábla látványtervét.

Tisztelettel kérem, s egyben megköszönöm Polgármester Asszony támogató ügyintézését, hogy tervünket valóra tudjuk váltani.

Bármilyen gondjuk van az ügyünk intézésével, állunk rendelkezésükre, Juhászné Szikszai Piroska személyesen, én pedig telefonon.

Szolnok, 2024. március 26

Megkülönböztetett tisztelettel:

Nagy Jenőné

az egyesület elnöke

Ingtalan tulajdonosainak írásbeli hozzájáruló nyilatkozata

Alulírottak, 6000 Kecskemét, Kenderessy utca 3. szám alatti lakosok nyilatkozunk arról, hogy hozzájárulunk lakóházunk falán emléktábla elhelyezéséhez.

A tábla méretei: 40 x 46 cm, anyaga: agglomerát, színe: Rigoletto barna.

A táblára vésett szöveg:

Itt született

1928. május 19-én, Prof. Lantos Edit, sz. Osváth Edit zenepedagógus,

aki Kodály Zoltán elvei szerint tanított,

itthon és a nagyvilágban.

Az emléktáblát állította: az „Óvodai Nevelés a Művészetek Eszközeivel” Országos Egyesület.

1. Csengei Tamás

.....

2. Bogácsi Andrásné

Bogácsi Andrásné
.....

3. Domokos Ferenc

Domokos Ferenc
.....

4. Tőkés Rozália

Tőkés Rozália
.....

Kecskemét, 2024. március 7.

Ingatlan tulajdonosainak írásbeli hozzájáruló nyilatkozata

Alulírottak, 6000 Kecskemét, Kenderessy utca 3. szám alatti lakosok nyilatkozunk arról, hogy hozzájárulunk lakóházunk falán emléktábla elhelyezéséhez.

A tábla méretei: 40 x 46 cm, anyaga: agglomerát, színe: Rigoletto barna.

A táblára vésett szöveg:

Itt született

1928. május 19-én, Prof. Lantos Edit, sz. Osváth Edit zenepedagógus,

aki Kodály Zoltán elvei szerint tanított,

itthon és a nagyvilágban.

Az emléktáblát állította: az „Óvodai Nevelés a Művészetek Eszközeivel” Országos Egyesület.

1. Csengei Tamás

.....
.....
.....

2. Bogácsi Andrásné

.....
.....
.....

3. Domokos Ferenc

.....
.....
.....

4. Tőkés Rozália

.....
.....
.....

Kecskemét, 2024. március 7.

**Itt született 1928. május 19-én, Prof. Lantos Edit
sz. Osváth Edit zenepedagógus, aki
Kodály Zoltán elvei szerint tanított, itthon és a
nagyvilágban.**

**Az emléktáblát állította: az "Óvodai Nevelés a Művészetek Eszközeivel" Országos
Egyesület**

**PROF. LANTOS EDIT EMLÉKTÁBLA
A KENDERESSY UTCA 3. SZÁMÚ
TÁRSASHÁZ HOMLOKZATÁN**

ELHELYEZÉSI TERV

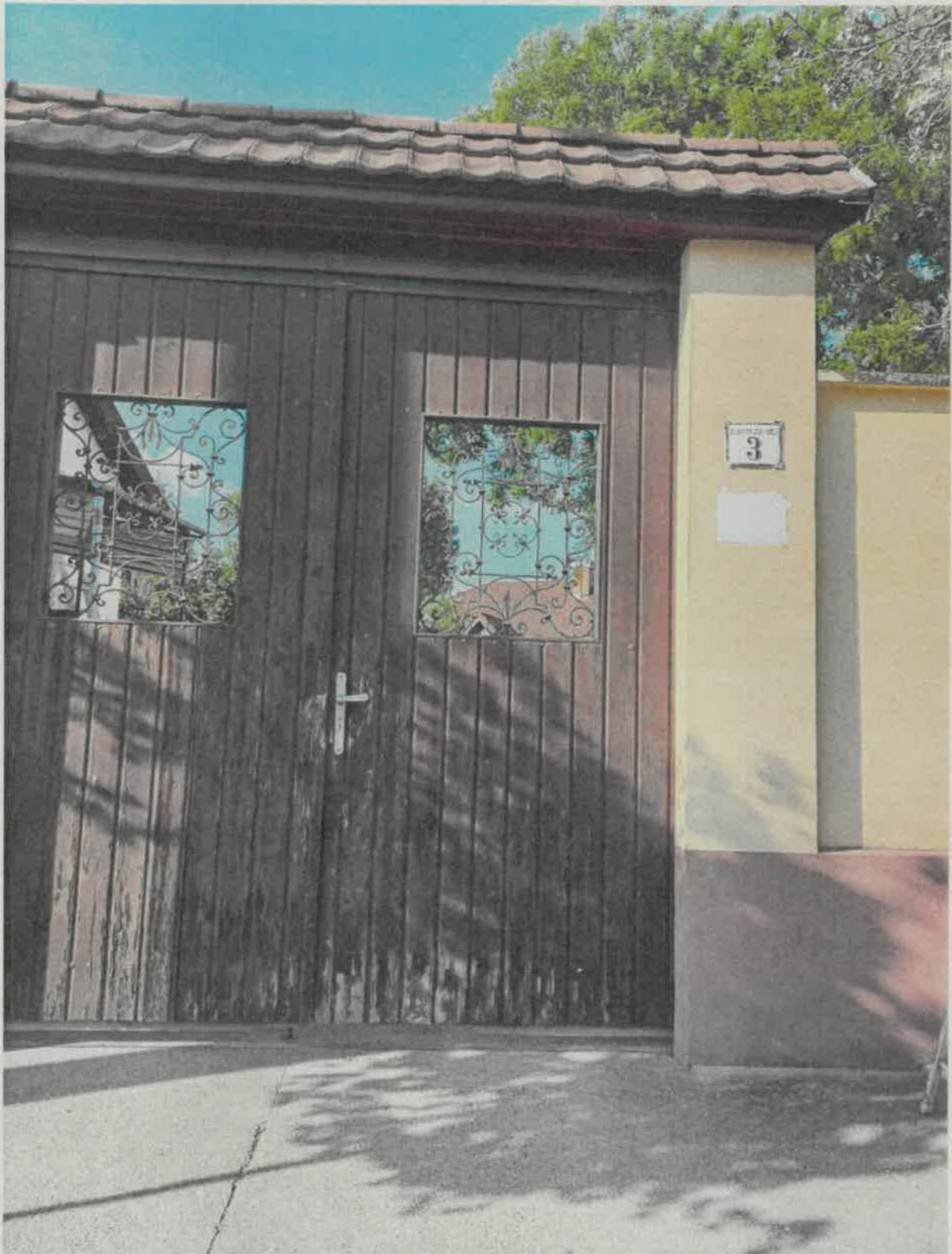

Áttekintőtérkép

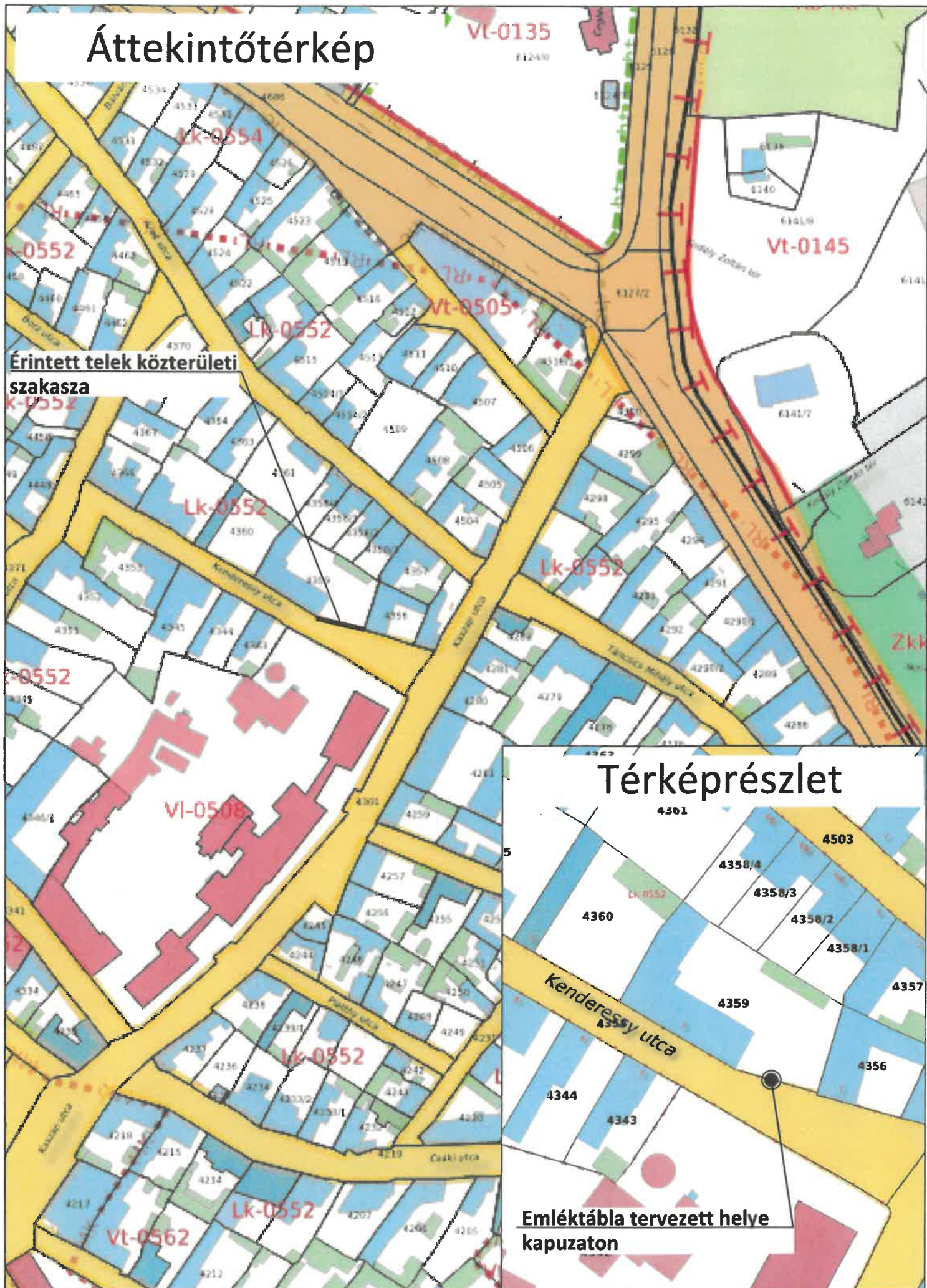

Térképrészlet

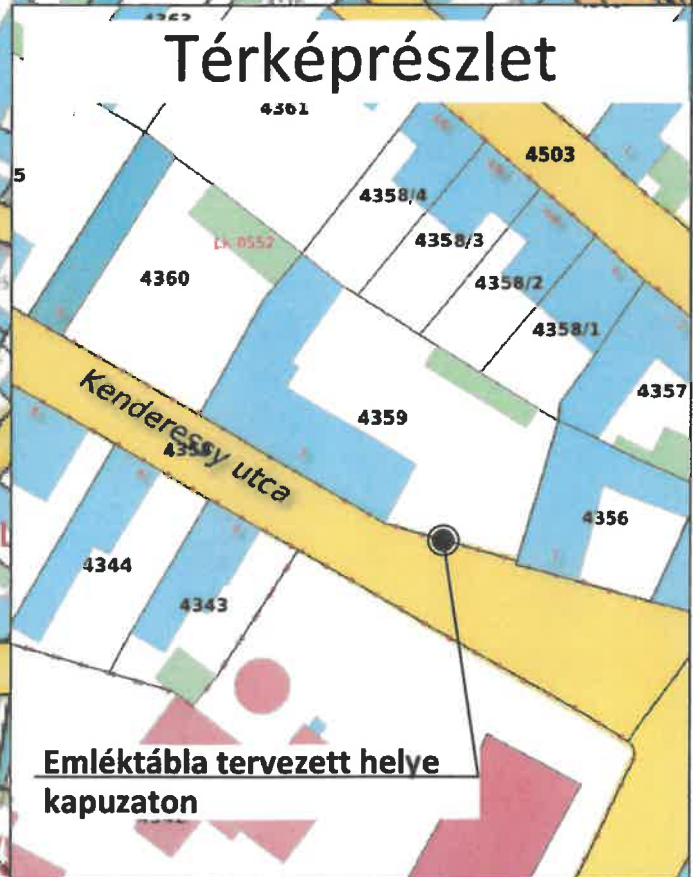

Tisztelt Főépítész Úr! Kedves Öveges László!

Az elmúlt lassan 15 évben Gunter Demnig kölni szobrászművész mintegy 750 botlatókövet (Stolpersteine) alkotott és részben helyezett el szerte Magyarországon. Ezek az emlékjelek a II. világháborúban elpusztított honfitársainkra emlékeztetnek utolsó szabadon választott lakóhelyük előtt. Olyanokra tehát, akiknek nincs végső nyughelyük. A háború alatt emberek milliói tűntek el Európából – legtöbbször nyomtalanul. Ezek a járdába süllyesztett rézplakettek a hiányzó nyomokat teszik újra láthatóvá.

A kövekből összeálló hálózat a világ legnagyobb decentralizált "emlékműve", melynek reméljük idén Kecskemét is a részévé válik. A holokauszt nyolcvanadik évfordulóján Sopronban, Szekszárdon, Mezőkövesden, Kaposváron, Miskolcon és még számos további kisebb és nagyobb településen kerülnek elhelyezésre botlatókövek.

Demnig úr fizikai állapota már nem teszi lehetővé, hogy az elhelyezést maga végezze el. Ezért ahogy a többi település esetén is, az Önök közreműködését kérjük:

- a botlatókövek elhelyezéséhez szükséges engedélyek kiállításában
- a helyszín előkészítésében, azaz a botlatókövek helyének kifúrásában
- az esemény során a botlatókövek rögzítésében

A program koordinátora Magyarországon a Magyar Zsidó Kulturális Egyesület. Így keresett meg minket egy hozzátartozó, hogy felmenői emlékére szeretne egy-egy botlatókövet elhelyezni Kecskeméten. Ebben szeretnénk tehát az Önök segítségét kérni.

Együttműködését megköszönve,
Tisztelettel,

Budapest, 2024. május 24.



Kirschner Péter
elnök



Dr. Samu-Takáts Annamária
ügyvezető

1. Műszaki leírás

Helyszín: Kecskemét, Jókai utca 34

Tárgy: 2 db. botlatókő elhelyezése

Elhelyezés tervezett időpontja: 2024. július (?)

1. A botlatókövet az áldozatok utolsó szabadon választott lakóhelye előtt, a járdába süllyesztve kell elhelyezni oly módon, hogy teljes mértékben belesimuljon a járdába, elkerülve bármilyen baleset vagy beszennyeződés lehetőségét. A botlatóköveket kitaláló és rendszeresen el is helyező művész, Gunter Demnig irányelve szerint a botlatóköveket 1- 1,5 méterre (a járda szélességétől függően) illetve a járda közepén szükséges elhelyezni, általában szemben a ház mai bejáratával. A fotó egy javasolt helyszínt jelöl (kék iksszel). A felirat a bejárattal szemben állva kell olvasható legyen.



2. 1 db. botlatókő mérete: 96 x 96 x 100 mm (szélesség x hosszúság x magasság), anyaga:betonkockára rögzített rézlemez.
3. Az elhelyezéshez a rögzítés okán szükséges mintegy 2 cm ráhagyás, ami a magasságot,és néhány miliméter, ami a szélességet és a hosszúságot illeti.
4. A botlatókő elhelyezésének időtartama: a botlatókövek helyét először ki kell fúrni, ki kell alakítani, ez a burkolat minőségétől függően kb. 20 percet vesz igénybe. Utána az elhelyezési esemény részeként a botlatókövet valamilyen rögzítőanyaggal kell végső helyére behelyezni. A rögzítés általában meg szokott kötni az elhelyezést követő rövid megemlékezés alatt. Ha nem, akkor valamilyen bóját vagy egyéb jelzést kell odatenni –baleset elkerülése végett.

2. LÁTVÁNYTERV

Ahogy a műszaki leírás is pontosította, a botlatókövek teljes mértékben belesimulnak a járdába.



Maga a két (természetesen már elkészült) botlatókő felirata:



3. EGYÉB INFORMÁCIÓK:

Dezsőfi István könyvelő volt, Dezsőfi Istvánné foglalkozása ismeretlen. Gyermektelen házaspárról van szó, rokonaik éltek Kecskeméten és Budapesten egyaránt. A botlatóköveket egy külföldön élő rokon kérte, hogy így emlékezzen meg felmenőiről.

Botlatókőből mára Európa különböző országaiban több, mint 100.000 található. Alakilag mindegyik megegyező, szövegük ugyanazon irányelvek alapján készült. Fontos kitétel még, hogy egy botlatókövön egy név szerepelhet. A botlatókövekről további információ [itt](#) található, a botlatókövek németországi alapítványa pedig [itt](#) érhető el.

Segítségüket, közreműködésüket előre is nagyon szépen köszönjük!

Bálint Anna, 06 20 535 7614, mazsike@gmail.com Magyar Zsidó
Kulturális Egyesület

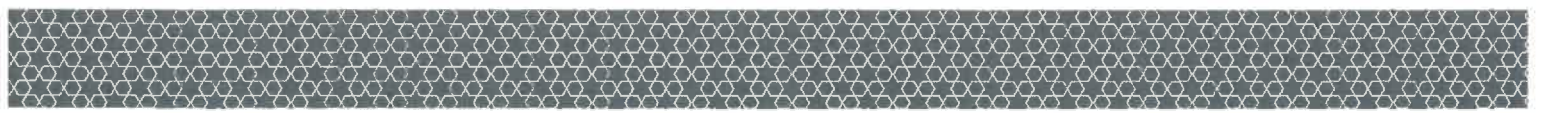

Áttekintőtérkép

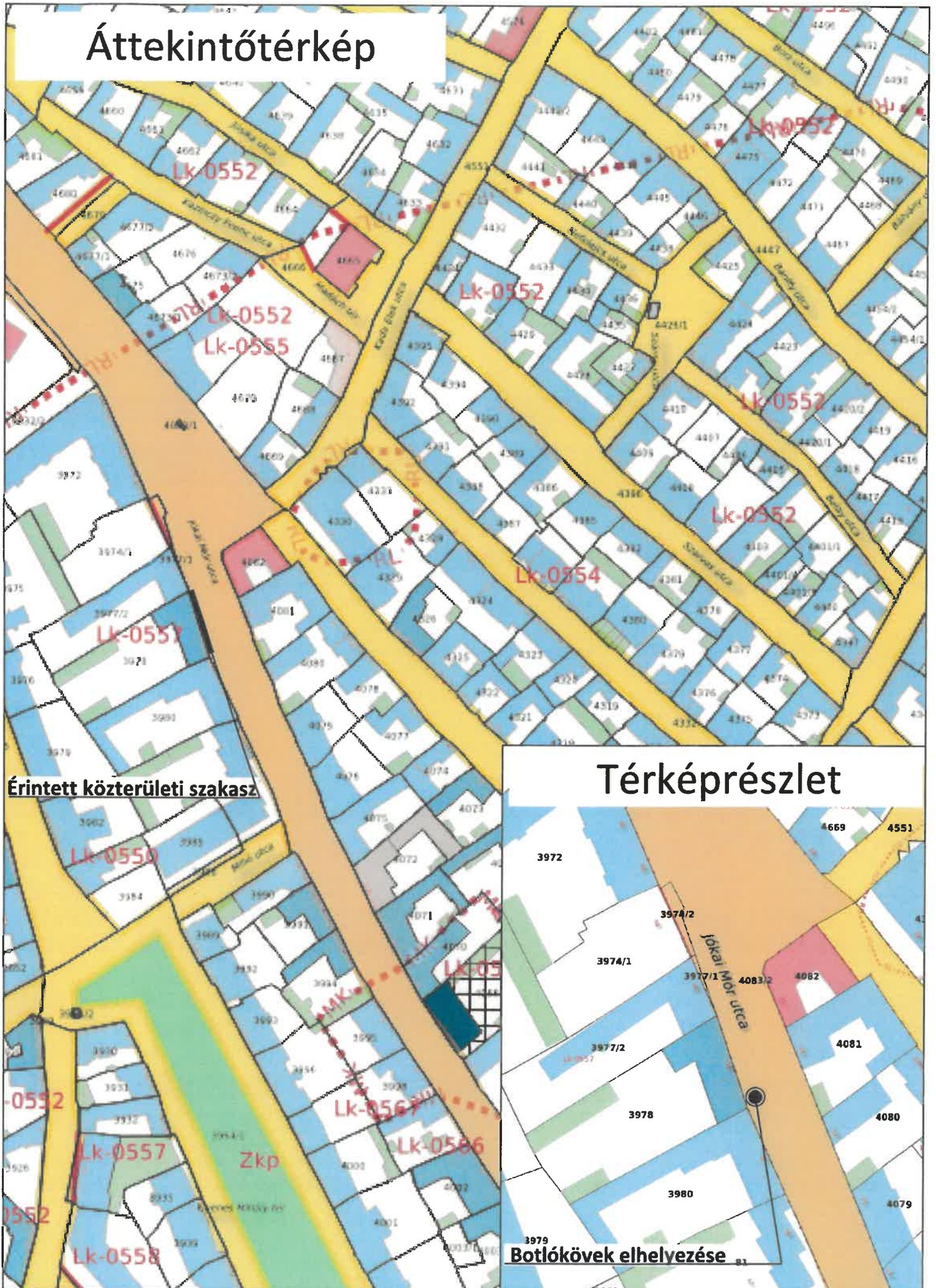

Érintett közterületi szakasz

Térképrészlet

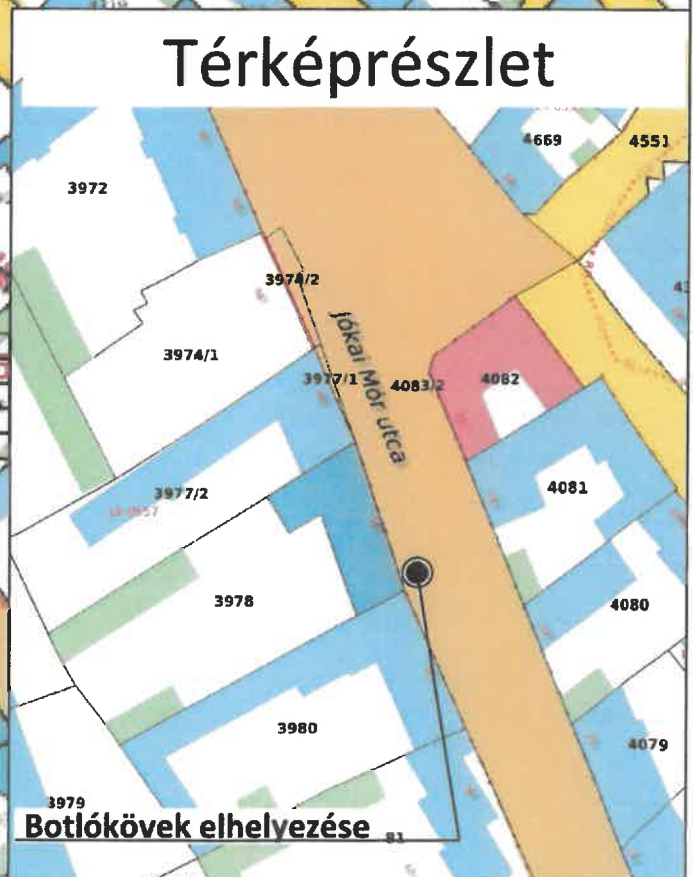

Botlókövek elhelyezése

3. melléklet

Kecskemét Megyei Jogú Város Polgármesteri Hivatala

Dr. Temesvári Péter

jegyző

Kecskemét

Kossuth tér 1.

6000

Tisztelt Jegyző Úr!

2024. június 27-én lesz 80 éve, hogy Kecskeméten az Alsó Pályaudvarról a város zsidó polgárait koncentrációs táborokba hurcolták.

Ebből az alkalomból az Egységes Magyarországi Izraelita Hitközség (a továbbiakban: EMIH), Hit Gyülekezete és Az Élet Menete Alapítványa emléktáblát fog elhelyezni az állomás belső pályaudvari részére.

Az emléktábla 2 cm vastag, 60x40 cm nagyságú lesz, melyet bézs-sárga mészkőből fognak elkészíteni. A MÁV, mint az ingatlan tulajdonosa a kihelyezéséhez hozzájárult, amely közterületet nem érint.

Az emléktábla az EMIH tulajdonában marad, későbbi tisztítása, esetleges renoválása kizárólag az EMIH feladata lesz. Az emléktábla pontos szövege a mellékletben megtalálható.

Kérjük az Önkormányzat hozzájárulását, hogy az emléktáblán a felsorolt egyházak és civil szervezet mellett az Önkormányzat is feltüntetésre kerüljön.

Kecskemét, 2024. június 6.

Tisztelettel:

Nógrádi Bálint

EMIH

Műszaki dokumentáció

Az állomásépületen 2024. június 27-ei 16:00-ai kezdettel tervezet emléktábla avatáson a város számos prominens személyét várjuk. Ebből adódóan város felőli helyszíni megközelíthetőségét is vizsgáltuk a MÁV Zrt. Kecskemét FCSF és más társszervezetek képviselőivel. A bejárásakor készült fotókkal az igényelt információkat az alábbiakban szeretnénk illusztrálni, így a MÁV Zrt. üzemi területének igénybevételére, oda történő belépésre jelenleg nincsen szükségünk, így belépési engedélyt sem igénylünk (jelenleg, de vélhetően a kivitelezésre már igen).

Az Önök által kért információk az alábbiak lennének, a jelenleg rendelkezésre álló adataink alapján, így az előzetes bírálathoz tudjuk rendelkezésre bocsájtani, megkönnyítve a későbbi végleges engedélykérésünk folyamatát.

Az állomásépület fotója és környezete az alábbi lenne. A fotón lévő, a forgalmi irodával szemben parkoló gépkocsival egy vonalban szeretnénk az állomásépület falára a táblát elhelyezni, a 2. fotó szerint.



Kecskemét alsó állomás vázlatos helyszínrajza

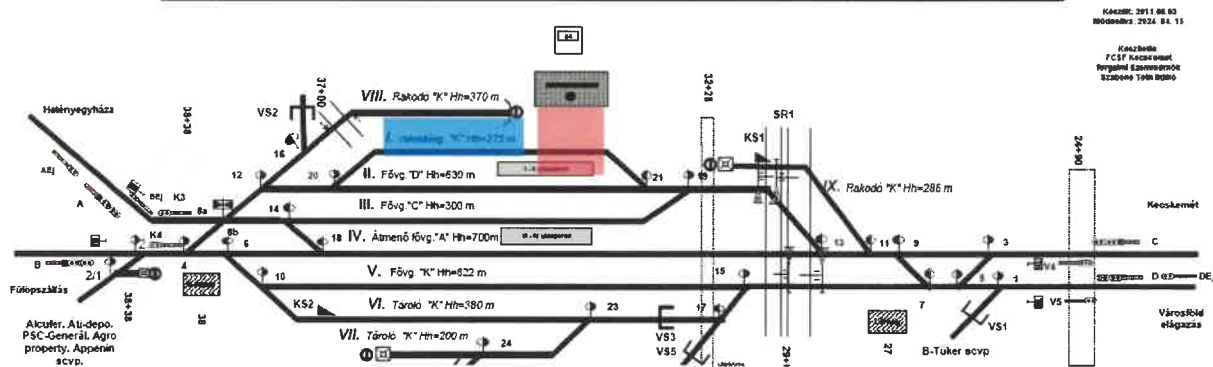

A helyszínrajzon bejelöltük kézzel a megemlékezés helyszínét, pirossal az emléktábla avatását.

Az emléktábla elhelyezésének pontos helyét nem ismerjük még a főfal felületén, így egy fotóval illusztráltuk az alábbiakban az emléktábla végleges méretétől függően az elhelyezés helyét.



Az emléktábla avatással összefüggésben is már az év elején felvettük a MÁV Zrt. vezérigazgatójával a kapcsolatot, mivel a magyarországi holokauszt 80. emlékévéből adódóan több vasúti helyszínen is tervezünk megemlékezést tartani. Ebből adódóan a fotón is már jól látható, hogy az állomás területének rendezése már elkezdődött.

A tábla mérete A3 és A2 közötti méretre tervezzük, kb. 50 mm vastagságú, anyagát tekintve gránitkőből. A tábla az anyagából adódóan szürke színű lenne. A táblán az alábbi szöveget tervezzük elhelyezni, melynek szövegszerű véglegesítése, tördelése és az ebből adódó karakterméretek kialakítás még véglegesítés alatt van:

**1944. június 27-én és 29-én
erről az állomásról deportálták
a kecskeméti és környékbeli zsidókat
az Auschwitz-i haláltáborba.**

**Töredékük élte túl a borzalmakat
és közülük is csak kevesen tértek vissza városunkba.
Hiányukat máig érezzük.**

תנוצב"ה

**Állította a 80. évforduló alkalmából
(szervezetek felsorolása)**

Az emléktábla állításában részt vállaló szervezetek véglegesítéséből adódóan a táblán elhelyezésre kerülő adott szervezetek logóit és végleges darabszámukat még nem ismerjük. A tábla méretéből, alapanyagából és vastagságából adódóan az állomásépület főfalán egy a fal szinte teljes keresztmetszetébe befűrt, minimum négy csavarral kerülne felhelyezésre, a fenti fotó szerint.

A környezetet lefotóztuk (közforgalmú rakodóterületet), ahol a táblaavatás előtt az Élet menete Alapítvány vagonjának a jelenlétében egy városi szintű megemlékezést tartanánk, várhatóan több száz személy jelenlétében, sajtó képviselőivel (a fotón szereplő ütközőbaktól balra, vágányok felé eső területen).



Az emléktábla egyszerű kiviteléből adódóan nem minősül művészeti alkotásnak. A kihelyezéskor, ahogy a fentiekben is említettük a deportálás 80. évének megemlékezését tartanánk meg elsőként a fenti fotón szereplő területen, majd az emléktábla avatás következne. A teljes rendezvény időtartamát kb. egy órára tippeljük.

Ezúton is köszönöm a rugalmasságukat, támogató segítségnyújtásukat,

Budapest, 2024. 04. 23.

Nógrádi Bálint
EMIH

1944. JÚNIUS 27-ÉN ÉS 29-ÉN ERRŐL AZ ÁLLOMÁSRÓL
DEPORTÁLTÁK A KECSKEMÉTI ÉS KÖRNYÉKBELI
ZSIDÓKAT AZ AUSCHWITZ-I HALÁLTÁBORBA.
TÖREDEKÜK ÉLTE TÚL A BORZALMAKAT ÉS KÖZÜLÜK IS
CSAK KEVESEN TÉRTEK VISSZA VÁROSUNKBA.
HIÁNYUKAT MÁIG ÉREZZÜK.

ה'תשנ"ד

ÁLLÍTOTTA A 80. ÉVFORDULÓ ALKALMÁBÓL

AZ ÉLET MENETE
ALAPTÁVANY

EMIH KECSKEMÉTI

ZSIDÓHÁZ

HIT GYŰLEKEZETE

KECSKEMÉT MEGYEI JOGÚ VÁROS ÖNKORMÁNYZATA

Áttekintőtérkép

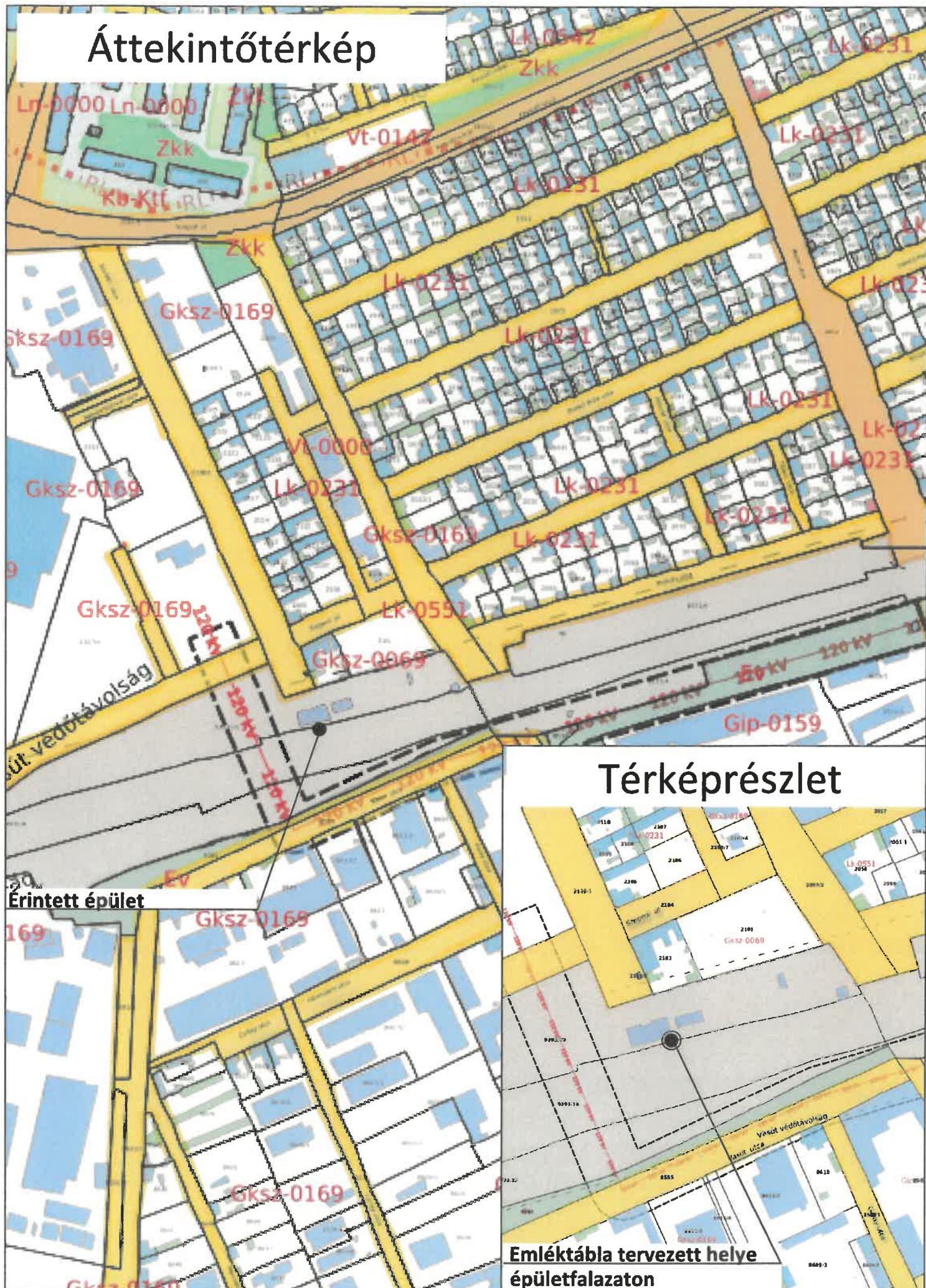

Térképészlet

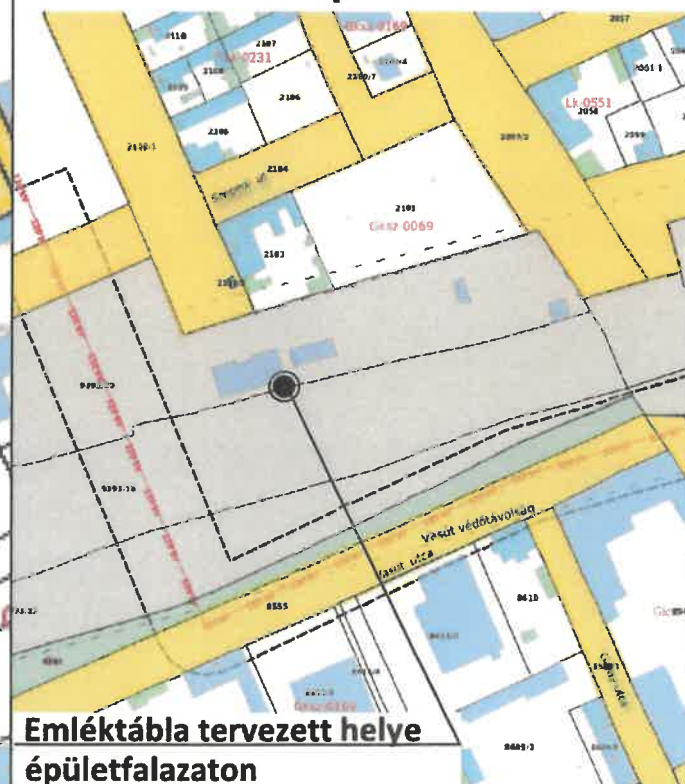

Érintett épület

Emléktábla tervezett helye
épületfalazaton