

18.432-2/2023.

**J E G Y Z Ő K Ö N Y V**  
**Kecskemét Megyei Jogú Város Közgyűlésének**  
**2023. október 19-én megtartott üléséről**

**Jelen vannak:** Szemereyné Pataki Klaudia polgármester,  
Dobos József, Engert Jakabné, Dr. Fekete Gábor Domicián,  
Jánosi István, Józsa Bálint, Király József, Kopping Rita, Kósa József,  
Lejer Zoltán, Lévai Jánosné, Leviczky Cirill, Nemcsik Mátyás Ferenc,  
Dr. Papp Zoltán, Pászti András, Sipos László, Dr. Siposné Bodrozsán  
Alexandra, Szamler László, Török Józsefné, valamint Dr. Vancsura  
István képviselők **(20 fő)**

**Távol van:** Dr. Tóth Szilárd képviselő **(1 fő)**

**Nem képviselő alpolgármesterek:** Falu György Tamás, Dr. Sztachó-Pekáry István,  
Gaál József, valamint Dr. Homoki Tamás  
nem képviselő alpolgármesterek

**Jelen vannak továbbá:** Dr. Temesvári Péter jegyző,  
Dr. Boros Anita aljegyző,  
Dr. Svircevic-Bodnár Ágota aljegyző,  
Dr. Mészáros Ildikó, az Adó Osztály vezetője,  
Dr. Molnár András, az Igazgatási Osztály vezetője,  
Csonkáné Panek Andrea, a Szociálpolitikai O. vezetője,  
Varga Miklós, a Gazdálkodási és Intézményüzemeltetési  
Iroda vezetője,  
Balogh Zoltán, a Fejlesztéspolitikai Iroda vezetője,  
Berente Ágnes, a Pályázati és Közbeszerzési O. vezetője,  
Mile Tamás, a Projektkoordinációs Osztály vezetője,  
Dr. Gajdácsi Zoltán, a Mérnöki Iroda vezetője,  
Borbélyné Balogh Katalin, a Várostervezési O. vezetője,  
Dr. Orbán Csaba, a Közszolgáltatásszervezési és  
Környezetvédelmi Osztály vezetője,  
Horváth András, a Közterület-fenntartási és Beruházási  
Osztály vezetője,  
Ladics Monika, a Humánszolgáltatási Iroda vezetője,  
Nagyhegyesi-Kis Mariann, a Közösségi Kapcs. O. vezetője,  
Dr. Szigeti Krisztina, a Társadalompolitikai O. vezetője,  
Dr. Patay Balázs, a Szervezési és Jogi Iroda vezetője,  
Dr. Fölföldi Klára, a Jogi Osztály vezetője,  
Dr. Orbánné Veres Ildikó, a Szervezési Osztály vezetője,  
Berenténé Dr. Meskó Mária, a Jegyzői Titkárság vezetője,  
Vargáné Kun Henrietta, a Humánpolitikai Csoport vezetője,  
Öveges László főépítész,  
Szabóné Pataki Gyöngyi, a Szervezési Osztály  
csoportvezetője,  
Mészárosné Gilicze Katalin, a Szervezési Osztály  
munkatársa, valamint

a meghívottak, érdeklődő állampolgárok és újságírók.

**Szemereyné Pataki Klaudia:**

Tisztelettel köszöntöm a képviselőket és a további megjelenteket.

Megállapítom, hogy az ülés határozatképes; a 21 fős képviselőtestületből az ülés kezdetén 17 fő van jelen.

Mindkét frakció jelezte napirend előtti felszólalási igényét. Megadom a szót Dr. Fekete Gábor frakcióvezető részére.

**Dr. Fekete Gábor:**

Néhány nap múlva október 23-a van, az '56-os forradalom ünnepe. Bár a kommunizmus elleni forradalom már majd 70 éve történt, de még mindig vannak köztünk olyan emberek, akik bátrak voltak és életüket kockáztatták, hogy az embertelen, a magyar gondolkozással teljesen ellentétes baloldali diktatúra megbukjon. Természetesen nemcsak olyanok voltak, akik az életüket kockáztatták, hanem voltak, akik az életüket is adták. Akkor csak egy álom volt az, ami most a valóság.

Szabadon élhetünk, gondolkodhatunk, megélhetjük keresztény hitvallásunkat, magyarságunkat. Nem kell attól tartanunk, hogy valamelyik barátunk, ismerősünk, munkatársunk jelentést ír rólunk. Nem kell attól tartanunk, hogy csak azért, mert az alapvető emberi természetnek megfelelően akarunk élni, vallató tiszt előtt végezzük.

Erről '56-ban csak álmodtak a magyarok. Sajnos, hogy az álom valósággá váljon várni keltett még majd négy évtizedet, de a szabadság mára valóság. A szabadságon túl mára Magyarország nemcsak a szabadság, hanem a normalitás, a hagyományos értékrend, a családvédelem, az összetartás, a biztonság zászlóshajója lett. A biztonság alatt értem az agyagi, az erkölcsi és a közbiztonságot.

Magyarországon ma beszélhetünk anyagi biztonságról, ugyanis a 12 év gazdasági fejlődése mára lehetővé tette, hogy aki keres, az talál is magának munkát. A magyarok ma már nincsenek kiszolgáltatva a munkanélküliség nyomasztó szorításának.

Ahogy anyagi biztonságról beszélhetünk, úgy beszélhetünk a magyar családok erkölcsi biztonságáról is. A mi kormányunk ugyanis különös hangsúlyt fektet arra, hogy nemzetünk keresztény gyökerei megmaradjanak, sőt ne csak megmaradjanak, hanem a gyökerek hajtásnak, virágzásnak induljanak. A mi kormányunk az egyetlen Európában, aki védi gyermekeinket az LMBTQ káros tevékenységétől.

Napjainkban a legfontosabbá vált, látva közelebbi és távolabbi világunkat, a közbiztonság, a nemzet biztonsága. Van egy kis ország a világon, amelynek kormánya mindent megtesz, hogy ne keveredjünk semmilyen indokkal háborúba és ne üsse fel a fejét a terrorizmus semmilyen módon.

Az, hogy Magyarország állja a sarat, mint egy hajó a viharos tengeren, annak titka nem más, mint az összetartás, az egység és a közös gondolkozás. Nagy fegyvertény ez. Ez városunk sikerének titka is. Ahogy az országban, úgy a városban is egységes, józan magyar gondolkodás uralkodik.

Tisztelt kecskeméti polgárok!

Gondoljanak bele, hogy mi lenne ebben a városban, ha az a baloldali formáció irányítaná Kecskemétet, melyet mára már nem is tudjuk, hogy hogyan hívjunk; Szövetség a Hírös Városért, vagy inkább dezertőrök a hírös városért. A Fidesz frakció már követni nem tudja, hogy ki kivel van a baloldalon. Először az láttuk, hogy Dr. Vancsura István kilép a Momentumból. A Momentum vezetője egy kis időre rá pedig maga is kilépett, illetve átment a DK-ba. Majd a nemzeti radikális Jobbik képviselője átment a radikálisan nemzetellenes Momentumba. Micsoda színjáték ez kérem! A nyári színház utolsó felvonásán pedig dobbantottak az MSZP-ből és a dobbantó ki tudja, melyik baloldali párttal fog még „összebútorozni.”

A kecskeméti polgárok szeretik a színdarabokat, de talán ennyi elég volt belőle. Annak érdekében, hogy a bohózat ne váltsón át drámává, legyünk észnél és felejtjük el egy életre a kecskeméti baloldalt! A kecskeméti baloldal nem opció.

Legyen továbbra is egység és biztonság! Hajrá Kecskemét! Hajrá magyarok!

### **Dr. Siposné Bodrozsán Alexandra:**

Ahogy most itt állok önök előtt, a szívem alatt érezve gyermekemet, úgy érzem a felelősséget és a kötelességet is, hogy a kecskemétiak nevében szóljak a jelenlegi kritikus egészségügyi szolgáltató helyzetről. Ma egy olyan témában kérném a figyelmüket, mely minden kecskemétiit fojtogat, hiszen közvetve, vagy közvetlenül mindenkit érint. Fiatalokat és időseket egyaránt.

Elmondható, hogy az elmúlt bő évtizedben Magyarország Kormánya mindent megtett annak érdekében, hogy az egészségügyet a szakadék szélére sodorja, vagy pontosabban nem tett semmit ellene. Nincs önálló egészségügyi minisztérium, eloregedett az orvostársadalom, vagy külföldre menekült. Minősíthetetlen állapotú intézmények, felszerelési hiány és káosz. Ez jellemzi az egészségügyet Magyarországon 2023-ban.

Nem mehetünk el szó nélkül amellett sem, amit a háziorvosi ellátásban lehet mostanában tapasztalni. A nyilvántartás szerint közel 700 olyan praxis van az országban, amely tartósan betöltetlen, nem pár hónapra, nem ideiglenesen, hanem tartósan. Egyes községekbe már több mint tíz éve nem találnak orvost Magyarországon. Kecskemét város honlapján pedig júliusban jelent meg egy hirdetés azonnal betölthető praxisokról. Körzetek várnak orvosra, azonban senki sem jelentkezik. Pedig ígérnek már önök mindent: ingyenesen átvehető praxist, szolgálati lakást, kiegészítő juttatásokat. Nincs egy ember, aki ezt hajlandó lenne elvállalni. A Czollner téri rendelőbe például már 2,5 éve a helyettesítőn kívül nem találnak senkit, és a többi körzetben sem sokkal biztatóbb a helyzet.

Kecskemétiak százainak panaszos szavait juttatom el most önökhöz, akiknek elégük van abból, hogy hetente csak párszor van rendelés, az is csak napi 2-3 órában, ráadásul sokszor az asszisztens dönti el, hogy az egészségügyi állapotnak megfelelően valaki bejuthat-e a rendelésre, vagy sem.

Ennek a területért felelős döntéshozók látják kárát? Nem!

Az egészségügyért is felelős rendőrminiszter látja kárát? Nem!

Ennek a rombolásnak jelen helyzetben a kecskemétiak látják kárát.

Képzeljünk el egy családot, ahova nemrégén érkezett az első gyermek. Hova forduljanak a riadt szülők a kisbaba első lázas megbetegedésével, vagy köhögésével, ha nincs, aki rendelési időben segítséget tudjon nekik adni? Milyen választ tudnak adni annak a beteg néninek, aki nem tud orvoshoz menni, mert nincs, aki elvállalja a feladatot?

Ei kell, hogy mondjam, minden tiszteletünk a lelkiismeretes kecskeméti házi orvosoké. Sokszor üzemorvosi feladatokat látnak el, helyettesítenek, plusz ott van a saját körzetük. És még nem beszéltünk az otthoni ellátást igénylő hirtelen rosszulletekről. Ezeket a terheket nem ők kérték. Kapták.

Milyen válaszuk van arra, tisztelt képviselőtársaim, hogy immáron a védőnői hálózatot is államosították? A védőnő az, aki a legelső pillanattól kezdve az anyukák és a családok mellett áll. Ő ismeri a környék családait, az egyedi kihívásokat és a helyi adottságokat. Erre milyen indokot tudnak kitalálni? Azt, hogy nyugodjanak meg, mert most már az alaptanterv után a védőnői hálózat is nemzeti? Ezzel lenne megoldva az összes probléma? Az államosításnak eddig mindig a magyar emberek látták kárát, és ez ebben az esetben sincs másképp. Szomorú látni, hogy ezt a területet is veszélybe sodorja az elvileg családbarát kormányzat. Egy kérdés maradt hátra: meddig tűrjük még ezt? Miért nem tanulunk a korábbi hibáinkból és látjuk be, hogy a centralizáció nem jó út?

Tisztelt képviselőtársaim!

A Szövetség a Hírös Városért Egyesület képviselőcsoportja mélységesen elítéli azt a becstelen gyakorlatot, hogy a rendszer által okozott hibák miatt emberek ezrei sodródjanak a fizetős magánellátásba. Vagy ha nincs rá pénzük, akkor várják csendben a tragédiát?

A kecskemétiiek egészsége minden másnál fontosabb kell, hogy legyen mindannyiunk számára. Egy, a városért dolgozó képviselőnek ez elengedhetetlen felelőssége. Ne hagyjuk, hogy az egészségügyi ellátásban lévő rések tovább nőjenek, mert az emberek egészségéről, az ő jövőjükről és így Kecskemét jövőjéről van szó.

### **Szemereyné Pataki Klaudia:**

Kedves képviselő asszony, véletlenül se szeretnék semmiben reagálni, inkább jó egészséget kívánok önnek és a kisbabájának, és ha elfogad tőlem egy jó tanácsot, a politika nem tesz jót a kisbaba fejlődésének. Figyeljen oda rá és bízson a kecskemétiiekben, a kecskeméti védőnőkben és orvosokban, mert a lehető legjobb kezekben lesz ön és a kisbabája is. Jó egészséget kívánok önnek!

A napirendi javaslattal kapcsolatban:

- a meghívón 8-as sorszámon szereplő előterjesztés kapcsán történtek egyeztetések az elmúlt időszakban. Azt javaslom, hogy egyelőre hagyjuk napirenden, és majd az előterjesztés tárgyalásánál meglátjuk, hogy mi legyen a sorsa, maradjon-e napirenden.
- a meghívón 34-es sorszámon egy képviselői interpelláció szerepel, melyet a közgyűlési anyagok postázását követően küldtünk meg a képviselők részére. Az SZMSZ 40. § (3) bekezdése szerint a közgyűlés csak az önkormányzatnál folyamatban lévő üggyel kapcsolatos interpellációra adott írásbeli választ tűzheti napirendre.



Az interpelláció folyamatban lévő ügyre vonatkozik, ezért az írásbeli válasz napirendre tűzhető, melyről szavazni szükséges.

Ki ért egyet a meghívón 34-es sorszámon szereplő interpellációra adott írásbeli válasz napirendre vételével?

**(Szavazáskor a képviselőtestület 17 tagja tartózkodott az üléssteremben.)**

A szavazás után megállapítom, hogy a közgyűlés 11 igen szavazattal, 6 ellenszavazattal és tartózkodás nélkül támogatta a javaslatot.

Van-e további módosító javaslat?

Megadom a szót ügyrendi hozzászólásra Dobos József képviselőnek.

**Dobos József:**

A közgyűlés felé szeretném bejelenteni, hogy 2023 augusztusában kiléptem a Szövetség a Hírös Városért Egyesület ellenzéki frakciójából, kiléptem a pártomból, az MSZP-ből és függetlenként folytatom tovább az önkormányzati képviselői munkámat.

A meghívón 33-as sorszámon szereplő indítvány a visszahívásomról szól a különböző tisztségekből. Családi okok miatt valószínűleg nem tudom megvárni a 33-as napirendi pont tárgyalását a sorában, ezért kérem, hogy ezt 1. napirendi pontként tárgyaljuk.

**Szemereyné Pataki Klaudia:**

Ki ért egyet azzal, hogy a meghívón 33-as sorszámon szereplő indítványt 1. napirendi pontként tárgyalja a közgyűlés?

**(Szavazáskor a képviselőtestület 18 tagja tartózkodott az üléssteremben.)**

A szavazás után megállapítom, hogy a közgyűlés 18 igen szavazattal, ellenszavazat és tartózkodás nélkül támogatta a javaslatot.

Ki ért egyet az ülés módosított napirendjével?

**(Határozathozatalkor a képviselőtestület 18 tagja tartózkodott az üléssteremben.)**

A szavazás után megállapítom, hogy a közgyűlés 18 igen szavazattal, ellenszavazat és tartózkodás nélkül elfogadta az ülés napirendjét a következő határozattal:

**Kecskemét Megyei Jogú Város Önkormányzata Közgyűlése**  
**166/2023. (X.19.) határozata**  
**Az ülés napirendje**

Kecskemét Megyei Jogú Város Önkormányzata Közgyűlése a 2023. október 19-ei ülésének a napirendjét a meghívó szerint fogadja el az alábbi módosítással:

- a 34-es sorszámú szereplő képviselői interpellációra adott választ felveszi a napirendjére,
- a napirenden szereplő 33-as sorszámú képviselői indítványt 1. napirendi pontként tárgyalja.

**A határozatról értesülnek:**

- 1.) Tisztségviselők
- 2.) Állandó bizottságok elnökei

\* \* \*

**EZT KÖVETŐEN AZ ÜLÉS NAPIRENDJE AZ ALÁBBI:**

- 1) Képviselői indítvány tanácsnoki, bizottsági és felügyelő bizottsági tisztség betöltésével kapcsolatban (33.)

**ZÁRT ÜLÉS:**

- 2) Kecskemét Megyei Jogú Város Helyi Választási Bizottsága tagjainak és póttagjainak megválasztása (1.)

**Előterjesztő:** Dr. Temesvári Péter jegyző

- 3) Fellebbezés előterjesztése településképi bejelentés tárgyában (2.)

**Előterjesztő:** Dr. Sztachó-Pekáry István alpolgármester

- 4) Beszámoló a 2023. II és III. negyedévi önkormányzattal kapcsolatos perekről, ítéletekről (3.)

**Előterjesztő:** Szemereyné Pataki Klaudia polgármester

\* \* \*

**ELŐTERJESZTÉSEK:**

- 5) Kecskemét Megyei Jogú Város Önkormányzatának 2023. évi költségvetéséről szóló 23/2022. (XII.8.) önkormányzati rendelet módosítása (4.)
- 6) Egyes önkormányzati rendeletek jogszabályváltozás miatti módosítása (5.)
- 7) A közterületek elnevezése, az elnevezés megváltoztatására irányuló kezdeményezés és a házsám-megállapítás szabályairól szóló önkormányzati rendelet megalkotása (6.)

**Az 5-7. napirendi pontok előterjesztője:** Szemereyné Pataki Klaudia  
polgármester

- 8) A Településszerkezeti Terv és a Helyi Építési Szabályzat módosítása (7.)  
*(Az előterjesztés mellékletei az alábbi tárhelyen érhetőek el:*  
<https://kecskemét.hu/uploads/TRT2023okt.zip>)

**Előterjesztő:** Környezetvédelmi, Városrendezési és Agrár Bizottság

- 9) A készülő új településrendezési terv tervezetének ismertetése (8.)  
*(Az előterjesztés mellékletei az alábbi tárhelyen érhetőek el:*  
[www.kecskemét.hu/uploads/TRTtervezet202310.zip](http://www.kecskemét.hu/uploads/TRTtervezet202310.zip))

**Előterjesztő:** Szemereyné Pataki Klaudia polgármester

- 10) Belterületbe vonáshoz, telekhasznosításhoz kapcsolódó döntések, településrendezési szerződések (9.)  
*(Az előterjesztés mellékletei az alábbi tárhelyen érhetőek el:*  
<https://kecskemét.hu/uploads/TRSZ2023oktober.zip>)

- 11) A településrendezési eszközök módosításainak partnerségi eljárásai (10.)  
*(Az előterjesztés mellékletei az alábbi tárhelyen érhetőek el:*  
<https://kecskemét.hu/uploads/VEL2023okt.zip>)

- 12) Bács-Kiskun vármegye területrendezési terv módosításához önkormányzati vélemény megadása (11.)  
*(Az előterjesztés mellékletei az alábbi tárhelyen érhetőek el:*  
<https://kecskemét.hu/uploads/MTRT2023okt.zip>)

- 13) Köztéri alkotás elhelyezése a Katona József Könyvtár előtt (12.)

**A 10-13. napirendi pontok előterjesztője:** Környezetvédelmi, Városrendezési és Agrár Bizottság

- 14) Alapítványi források átadásáról szóló döntések meghozatala (13.)

15)Kecskemét Megyei Jogú Város TOP PLUSZ Városfejlesztési Programtervének módosítása (14.)  
*(A határozat-tervezet melléklete - a terjedelmükre tekintettel - kizárólag elektronikusan kerül megküldésre.)*

16)A Hírös Sport Nonprofit Kft. közhasznú megállapodásának módosítása (15.)

17)Szemereyné Pataki Klaudia polgármester bejelentése szabadság igénybevételéről (16.)

18)Kecskemét Megyei Jogú Város Polgármesteri Hivatalában igazgatási szünet elrendelése (17.)

**A 14-18. napirendi pontok előterjesztője:** Szemereyné Pataki Klaudia polgármester

19)A Kecskeméti Katona József Nemzeti Színház állami és önkormányzati közös működtetése időtartamának meghosszabbítása (18.)

20)Önkormányzati tulajdonú ingatlanok és ingóságok ingyenes hasznosításával kapcsolatos döntések (19.)

21)Önkormányzati ingatlanok visszterhes elidegenítésével és hasznosításával kapcsolatos döntések meghozatala (20.)

22)Beruházás bérbetudással történő elszámolásával kapcsolatos döntés meghozatala (21.)

23)Államháztartáson kívüli forrásátvétel (22.)

**A 19-23. napirendi pontok előterjesztője:** Dr. Sztachó-Pekáry István alpolgármester

24)Az autóbusszal végzett menetrend szerinti helyi személyszállítási közszolgáltatásra vonatkozó szerződés módosítása (23.)

**Előterjesztő:** Dr. Homoki Tamás alpolgármester

25)Gazdasági társaságokat érintő tulajdonosi döntések (24.)

*(A határozat-tervezetek mellékletei - a terjedelmükre tekintettel - kizárólag elektronikusan kerülnek megküldésre.)*

**Előterjesztők:** Engert Jakabné, Dr. Sztachó-Pekáry István és Gaál József alpolgármesterek

26)Döntés a Kecskemét, Ballószög tanya térségben található 0938, a 19755, a 19738, a 19719 és 19670/1, a 19763, a 19698, valamint a 19670/2 hrsz-ú közterületi ingatlanok elnevezéséről (25.)

**Előterjesztő:** Jogi és Ügyrendi Bizottság

**BESZÁMOLÓ:**

27) Beszámoló a 2023. I. félévében lejárt határidejű közgyűlési határozatok végrehajtásáról (26.)

**Előterjesztő:** Szemereyné Pataki Klaudia polgármester

**INDÍTVÁNYOK:**

28) Képviselői indítvány a Magyarország és Törökország közös kulturális évad programjaihoz történő csatlakozásra vonatkozóan (27.)

29) Képviselői indítvány a Kecskeméti Katona József Nemzeti Színház előtti útburkolattal kapcsolatban (28.)

30) Képviselői indítvány a Rákóczi út útburkolatának javításával kapcsolatban (29.)

31) Képviselői indítvány az Izsáki út négysávosítási munkálatait követő útfelújításokkal kapcsolatban (30.)

32) Képviselői indítvány a körforgalmak díszítésére vonatkozóan (31.)

33) Képviselői indítvány a volt KTE pálya visszavásárlására vonatkozóan (32.)

**INTERPELLÁCIÓ:**

34) Képviselői interpelláció a közösségi közlekedéssel kapcsolatban (34.)

\* \* \*

**1.) NAPIRENDI PONT**

**Képviselői indítvány tanácsnoki, bizottsági és felügyelő bizottsági tisztség betöltésével kapcsolatban (33.)**

(Az indítvány írásos szövege a jegyzőkönyvhöz csatolva.)

**Szemereyné Pataki Klaudia:**

Lejer Zoltán képviselő nyújtotta be az indítványt. Ügyrendi hozzászólásra megadom a szót Dobos József képviselőnek.

**Dobos József:**

Szeretnék a közgyűlés felé tájékoztatást adni az elmúlt időszakról.

**Szemereyné Pataki Klaudia:**

Mivel az ön személyét érintő kérdésről van szó?

**Dobos József:**

Igen.

Nagyon sajnálom, hogy nem egy építő jellegű indítványról kell vitáznunk, hanem a személyemet ért támadások miatt kell magyaráznom a bizonyítványt, miközben arra nem a képviselők, hanem a választópolgárok jogosultak. Ők osztályoznak egy képviselőt a szavazataikkal immáron ötévente. 2019-ben pedig a 6-os számú választókörzet lakosai úgy döntöttek, hogy az én személyem a legalkalmasabb a képviselőtükre. Ehhez azonban kemény munka kellett a részemről, hiszen nem homogén, hanem sokarcú körzetem van, panelvárosrészsel és külterületekkel. A körzetem felmérése során nagyon sok szakmai kérdéssel és problémával szembesültem. Főként a külterületi részeken.

Ehhez hozzátartozik, hogy már a korábbi ciklusban is a Kecskeméti Városgazdasági Nonprofit Kft. felügyelő bizottságának tagja voltam. Így belülről ismerem a városüzemeltetés helyi történetét, változásait és nehézségeit.

Mindezen tapasztalatok alapján tűntem ki, nem a szövetség, hanem a képviselőtársaim előtt, hogy szakmai alapon tudnám képviselni Kecskemét városfejlesztési ügyét és minden külterületen élő problémát városfejlesztési tanácsnokként. Magyarán ezek a posztok számomra nem megélhetést, bologatást jelentenek, hanem szakmai munkát. Sajnálom, hogy volt frakciótársaim úgy tekintenek egy önkormányzati posztra, hogy azt bármelyikük be tudná tölteni, ha úgy adódik. A külterületi utak felújítása, vagy csak időjárás függvényében járhatóvá tétele egy külön fejezet a város életében. Én már szinte az összes ilyen út problémáját, kezelési lehetőségeit és a technológiákat ismerem, továbbá mindazt, hogy mihez, milyen gép szükséges. A város érdekében állítottunk össze egy jövőbeni gépbeszerzési tervet a Kecskeméti Városüzemeltetési Nonprofit Kft. vezetésével és mindemellett tisztában vagyok ennek nemcsak a műszaki, hanem a jogi hátterével is.

Továbbá ott van a hulladékszállítás és a lomtalanítás kérdése, ami szintén speciális az ilyen területen élők számára, hiszen egy teljesen más infrastruktúrával állunk szemben. Sikerült jó példákat felállítanom, ami működik, és ami a legfontosabb, a lakosok elégedettek. Azt hiszem, abban egyetérthetünk, hogy ez a lényeg, nem pedig az, hogy néhány képviselő elégedetlen.

Jól mondja Lejer képviselőtársam az indítványában, hogy a szokásjog az, hogy a bizottsági helyeket és az egyéb tisztségeket mandátum-arányosan ossza fel egymás között a képviselőtestület. Én egyéni mandátumot szereztem, és ez alapján kaptam meg ezeket a tisztségeket. A mandátumom nem változott, sőt másik pártba se léptem át. Csupán annyi történt, hogy a magam útját járom mostantól a városért. Javaslom, tegyék önök is ezt, és ne az én tisztségeimen „lovagoljanak” és majd meglátjuk, hogy jövőre miként osztályoznak bennünket a választópolgárok. Én továbbra is a választóimért és szeretett városomért kívánok dolgozni. Köszönöm.

**Lejer Zoltán:**

Az indítvány az én nevem alatt van, én jegyzem, nem, mint képviselő, hanem mint a Szövetség a Hírös Városért Egyesület frakcióvezetője. Semmilyen személyi támadást nem írtunk az indítványba, csak egyszerűen annyit, hogy ebben a ciklusban már többször személycsere történt a Fidesz-KDNP oldalon, amit mi támogattunk a 2019-es frakcióegyeztetést követő módon, minden egyes alkalommal. A frakciók egyeztek meg és döntöttek el a különböző felügyelőbizottsági és tanácsnoki pozíciókat, de mivel

Dobos képviselő úr elhagyta a frakciót, ezt a frakcióegyeztetést nem tudjuk fenntartani, csak személyi cserével. Úgy, ahogy önök is személyt cseréltek az elmúlt ciklusban már több alkalommal.

Az indítvány erre mutatott rá, ezért adtuk be és fenntartjuk.

### **Szemereyné Pataki Klaudia:**

Én nem emlékszem, hogy a Fidesz-KDNP sokszor cserélt volna, de ezt majd frakcióvezető úr biztosan elmondja.

### **Dr. Fekete Gábor:**

A Fidesz-KDNP frakció úgy áll ehhez a napirendi ponthoz, hogy mi ebbe nem akarunk belefolyani. Ez az ellenzéknek az ügye, magánvitája. Én elmondtam a napirend előtti felszólalásomban, hogy ezzel az összevisszasággal, amit itt csinálnak a cikluson keresztül, mi nem akarunk foglalkozni, nehogy minket is berántson az a nagy pörgés, hogy kilépnek, átmennek, átigazolnak. Egyébként nem is vagyunk abban biztosak, hogy ezzel esetleg megszűnne a további kilépés a szövetségből. Bármit is csinálunk, igazából nem rajtunk múlik, hogy ők elhagyják a szövetséget, vagy pártokat váltanak, szóval mi ezzel nem akarunk foglalkozni, ez az ellenzék magánügye. Ezzel szemben a Fidesz végig egységes volt, és amit Lejer Zoltán képviselő mondott, olyan nincs nálunk.

### **Lejer Zoltán:**

Dr. Fekete Gábor frakcióvezető valamit nem értett meg. Ez nem a frakció ügye, hanem a közgyűlés által feltöltött helyek ügye. Tehát ha ön nem vesz ebben részt, akkor nem vesz részt abban, hogy feltöltse a közgyűlés ezeket a helyeket.

Reagálva arra, hogy volt-e személycseréje önöknél. Voltak személycserék önöknél a bizottsági és a frakciói munkában, de egyetlen alkalommal sem történt olyan, hogy ezt a mi frakciónk nem támogatta volna. El tudom fogadni azt az álláspontot, amit frakcióvezető úr némi félinformáció és mellé sikkadás mellett mondott. Ettől függetlenül összességében azt kell mondanom, hogy ez az indítvány a 2019-es helyfelosztásokat érinti és abból ered, de lehet ezt csinálni, csak szerintem nem elégáns.

### **Szemereyné Pataki Klaudia:**

Nézzük a konkrétumokat, hogy miről is beszélünk. Az indítványban az a kérés, hogy Dobos József képviselőt tanácsnoki tisztségéből hívja vissza a közgyűlés és helyére Józsa Bálint képviselőt válasszuk meg. A Jogi és Ügyrendi Bizottság tagja tisztségéből is hívjuk vissza képviselő urat, és Dr. Tóth Szilárd képviselőt válasszuk meg, aki jelen pillanatban nincs is jelen a közgyűlési teremben. A harmadik kérés pedig, hogy a Kecskeméti Városgazdasági Nonprofit Kft. felügyelő bizottsági tagi tisztségéből is hívjuk vissza és új személyt jelölnek, Dr. Balogh Lászlót.

Tehát ez a konkrét kérés, erről nyitottunk most vitát és erről kell most dönteni.

### **Dr. Sztachó-Pekáry István:**

A benyújtott képviselői indítványt szakmai szempontból szeretném megvizsgálni.

Egyrészt a Jogi és Ügyrendi Bizottság vonatkozásában azt látjuk, hogy Dobos képviselő urat Dr. Tóth Szilárd képviselő helyettesítene, illetve követné ebben a tisztségben. Polgármester asszony is említette, hogy Dr. Tóth Szilárd képviselőnek a képviselői munkássága a különböző bizottsági, illetve közgyűlési rendezvényeken igencsak hiányos, most sincs jelen. Tudomásom szerint a 22 bizottsági ülésből 8 ülésen nem vett részt ott, ahol most jelenleg bizottsági tag. Tehát egy ilyen cserének az lenne a következménye, hogy a Jogi és Ügyrendi Bizottság munkája nem lenne olyan flott, mint eddig volt.

Másrészt a felügyelő bizottsági tagságot nézve Dobos képviselő úr nem tagja, hanem elnöke ennek a bizottságnak. Én ezeken a bizottsági üléseken mindig részt veszek, tehát ismerem az ő munkáját, nagyon jól vezeti a bizottságot, nagyon jó az együttműködése úgy a bizottsági tagokkal, mint az ügyvezető úrral. Szakmailag nem látom tehát indokoltnak, hogy ebből a tisztségéből visszahívja a közgyűlés Dobos József képviselőt, tekintettel arra is, hogy egyébként - jogilag ugyan nem vagyok teljesen biztos benne - le kellene mondania előtte az elnöki tisztségéről.

### **Lejer Zoltán:**

Ügyrendi hozzászólásban jegyző úrhoz fordulok, mert véleményem szerint Dr. Sztachó-Pekáry István alpolgármester felszólalásában alap tévedések voltak, tehát a felügyelő bizottság elnökét a megalakult felügyelő bizottság tagjai maguk közül választják.

Másrészt én nem tudom, hogy az SZMSZ melyik pontjában vizsgálja azt, hogy egy bizottságban iskolai végzettségre, aktivitásra nézve szelektálni lehet az embereket. Ha benne van, akkor ezt szívesen meghallgatom, csak én nem emlékszem, hogy az SZMSZ-ben ez benne lenne. Ha nincs benne, akkor ez tárgyi tévedés, tehát a felügyelő bizottságra és a bizottságra vonatkozó is.

### **Szemereyné Pataki Klaudia:**

Jegyző úr, ha jogi kérdés van, akkor arra tud válaszolni. Ebben a felszólalásban az SZMSZ-re vonatkozó kérdés volt jogi kérdés.

### **Dr. Temesvári Péter:**

Az SZMSZ ezt valóban nem írja elő, nem is teheti, hiszen a Magyarország helyi önkormányzatairól szóló 2011. évi CLXXXIX. törvény sem ír elő olyan egyéb végzettséget képviselőknek, ami predesztinálná őket bármilyen tisztségnek a betöltésére. Egyedül azt írja elő a törvény, hogy a képviselőkre vonatkozó képzésen részt kell venniük.

### **Szemereyné Pataki Klaudia:**

Így van, de van egy józan világ, amiben a munkát el kell végezni és nem baj, hogyha valaki ért hozzá, mint ahogy önök is azért ülnek itt, mert azt gondolom, mindannyian úgy értékelik, hogy értenek a tevékenységhez és vállalják is érte a felelősséget.



**Dr. Sztachó-Pekáry István:**

Ügyrendi hozzászólásban szeretnék hozzászólni, mivel én nem hivatkoztam az SZMSZ-re, tehát az, hogy én azt állítottam, hogy az SZMSZ-ben ilyen paragrafus van, nem igaz. Ezt cáfolni tehát nincs értelme. Ahogy Lejer Zoltán képviselő úr is említette, az elnököt a felügyelő bizottság saját köréből választja meg, tehát nem a közgyűlés, hanem a felügyelő bizottság választ elnököt. Az elnököt ebből a pozíciójából lemondással, vagy bizalmatlansággal lehet megszüntetni. Érzésem szerint, tehát jogi érzékemre hivatkozok, nem az SZMSZ-re.

**Szemereyné Pataki Klaudia:**

Jegyző úr azt mondja, hogy vissza lehet hívni, tehát visszahívható a felügyelő bizottsági tag, de ez már egy másik vitára adhat okot.

**Dr. Vancsura István:**

Meg lettem szólíttatva, ezért is szeretnék hozzászólni.

A képviselőtársunk elfelejti azt, hogy egy választáson jelölő szervezetek vannak, valamint vannak független indulók is. Dobos József esetében a jelölő szervezet a Szövetség a Hírös Városért Egyesület volt. Tehát az nem igaz olyan formában, úgy beállítva, hogy a választópolgárok őt, mint Dobos Józsefet választották meg, hiszen ezek a választópolgárok a Szövetség a Hírös Városért Egyesület támogatói, szimpatizánsai, illetőleg a szavazói voltak. Ezáltal a mandátumhoz is a Szövetség a Hírös Városért Egyesületen keresztül vezetett az út. Abban az esetben, hogyha nem kíván ennek az egyesületnek, illetőleg a frakciónak a tagja lenni a képviselőtársunk, akkor én azt mondom, hogy az a minimum és úgy illik, úgy tisztességes, hogy az egyesülettől kapott mandátumokat visszaadja. Mivel erre nem került sor, ezért került részünkről indítványozásra a napirendi pontban szereplő indítvány.

A Jogi és Ügyrendi Bizottság elnökeként azt tudom mondani, hogy a személyi változás nem érinti a bizottság munkáját, tehát flottul tudna működni a személyi változással is. Sőt, azt tudom mondani, hogy Dr. Tóth Szilárd képviselő személyében egy jogász kerülne a bizottságba, tehát adott esetben még szakmailag is elfogadható ez a döntés.

Az indítványban is szerepel, hogy harminc éve itt egy olyan folytonos és úgymond fel nem rúgott megállapodásról van szó, amit eddig mindig betartottak a felek. Függetlenül attól, hogy ki nyert a választáson, a választási aránynak megfelelő képviselet volt jelen Kecskeméten az elmúlt 30 évben. Abban az esetben, hogyha a Fidesz-KDNP frakció nem támogatja ezt az indítványt, azaz nem szavaz, vagy tartózkodik, az azt jelenti, hogy ezt az indítványt nem támogatja. Én csak azt szeretném hangsúlyozni, hogy egy ilyen 30 éves megállapodás felrúgása nyilvánvalóan valószínűleg ilyen súlyú viszontválaszt fog eredményezni. Tehát én arra kérném a képviselőtársaimat, hogy gondolják meg, hogyan szavaznak. A tartózkodás és a nem szavazás csak azt segíti elő, hogy az indítványt elutasítják, és egy olyan helyzetet hoznak létre, amire megfelelő megoldást kell találnunk.

**Falu György:**

Egy régi történet jutott eszembe. Sajnos igaz, hogy akkoriban szintén ilyen frakciók közötti mozgás kapcsán úgy alakult a közgyűlési helyzet, hogy a Fidesz frakció által delegált képviselőket nem Fidesz frakciós tagokra cserélték le. Így tulajdonképpen folyhatna most a diskurzus itt akár arról is, hogy Dobos képviselő helyett a Fidesz-KDNP frakcióból kiket delegálunk ezekbe a pozíciókba, hiszen itt most a frakciók közötti arány is megváltozott. Eddig Dobos képviselő úr frakciótagságával volt egy adott érték, most eggyel csökkent a szám, változott a frakciók aránya. Emlékszem arra, hogy annak idején a külsős bizottsági tagjainkat ennek a bizonyos frakciók közötti mozgásnak a következtében azonnal lecserélték a saját politikai táborukat képviselő külsős bizottsági tagokra, és még azt sem vették figyelembe, hogy a két külsős bizottsági tagunk közül kit szerettünk volna bent tartani a bizottságban. Nem azt hagyták bent, akit mi szerettünk volna, akit mi kértünk, hanem a másik külsős bizottsági tagunkat, amellyel a bizottság tag aránya ugyanaz maradt, csak a mi kérésünket ilyen szinten sem vették figyelembe. Amiatt jutott ez eszembe polgármester asszony hozzászólásakor, mivel éppen ő volt az, akit nem tartott bent az akkori többség, a külsős bizottsági tagságát megvonta, és helyette a másik külsős bizottsági tagunkat tartotta bent. Tehát én azt a forgatókönyvet is el tudnám most képzelni, hogy egyelőre ezt a napirendet nem tárgyalja a testület, hanem a következő közgyűlésre bejön egy olyan előterjesztés, ahol a Fidesz-KDNP tagok közül teszünk bizonyos helyekre tagokat. Értem én, hogy itt most megy a polémia arról, hogy saját magukat hogyan cserélgessék, de nem biztos, hogy ez így matematikailag is korrekt.

**Szemereyné Pataki Klaudia:**

Vancsura képviselő úr 30 éve nem tud ilyenről, de én ezt valóban személyesen átéltem. Kétségtelen, hogy az önkormányzati törvény nem azt írja elő, hogy mint turisztikai vállalkozás vezetőjeként és turisztikai szakemberként diplomával képes és alkalmas lettem volna a külső bizottsági tagság betöltésére. Nem tartottak erre alkalmasnak, úgyhogy nem is szavazták meg az ellenzéki képviselők. Az előbbieken annyira „feldobta a labdát” képviselő úr, hogy nem lehetett elmenni emellett szó nélkül. Köszönöm alpolgármester úrnak, mert nem lett volna szép, hogyha ezt én mondom el példaként, de ez így volt, ennek én voltam az alanya. Nem viselkedtek akkor korrekt módon.

Leviczky Cirill képviselőnek adom meg a szót, aki a másik legrégebbi képviselőnk, és már sok mindent látott a ciklusok alatt.

**Leviczky Cirill:**

Falu György alpolgármester nagyon szépen írta körül a dolgokat, de én elmondom, hogy ez Szécsi Gábor pálfordulása környékén történt. Akkor az MSZP által uralt ellenzék volt az, aki nem vette figyelembe az önkormányzat által most felhozott szép demokratikus elveket és sértette meg ezt az egészet, tehát kár erre most a DK által uralt ellenzéknek hivatkoznia.

Azt gondolom egyébként, hogy most nem is ugyanez a szituáció, hanem az a helyzet, hogy 2019-ben a frakciók megegyeztek az arányokról, melyik képviselő melyik bizottságba kerül, milyen helyet foglal el, milyen munkát fog végezni a következő öt

évben. Ebben alapvetően a Fidesz-KDNP frakció részéről nem történt változás, ugyanannyian vagyunk, ugyanazokat a pozíciókat töltjük be, és ezt úgy osztottuk le, hogy a város működőképességét lehessen biztosítani. A másik oldal pedig osztódott, kétfelé vált, az ő helyeiket pedig akkor szintén osztani kell, és Dobos képviselő úr azokat a pozíciókat viszi magával tovább, amelyeket annak idején ő, a Szövetség a Hírös Városért Egyesület képviselőjében kapott meg. Tehát az ellenzéki frakció létszáma eggyel csökkent, a független képviselők száma eggyel nőtt, így a Fidesz-KDNP által el nem foglalt pozíciókat nem az ellenzéki frakció kapja meg, hanem azokat többfelé kellett osztani, és most ez az osztás így történt meg. Nyilván az utolsó egy évben már nem érdemes új személyeket új pozíciókba tenni, hanem akik már eddig vitték a feladatokat, azok viszik tovább a város működőképessége érdekében, hogy ezeket a feladatokat továbbra is gördülékenyen lehessen végezni. Számunkra ugyanis nem az a fontos, hogy ki milyen pozíciókat, tiszteletdíjat kap, hanem hogy a város működőképessége minél jobb legyen. Tehát nekünk ez a fontos, ezért én ezt az indítványt nem fogom támogatni, tartózkodni fogok.

### **Szemereyné Pataki Klaudia:**

Dr. Fekete Gábor frakcióvezető úrnak megadom a szót és utána lezárjuk a vitát, nem látok több felszólalásra jelentkezőt.

### **Dr. Fekete Gábor:**

Dr. Vancsura István képviselő beszél itt a tisztességről, mint a legnagyobb „pártlódörgő” az ellenzék sorai között. Ha jól tudom, ön egy vagy két éve, nem tudok pontos időpontot, kilépett a Momentumból és nem jutott eszébe, hogy ön bármilyen tisztséget visszaadna, bármiről lemondana. Úgy gondolom tehát, hogy önnek ezzel a témával előhozakodni, abszolút nem ildomos. Hozzáteve, hogy minket ez nem érdekel, ez az önök harca, és hogy kinek van igaza, Dobos József képviselőnek, vagy önöknek. Mi ebbe nem akarunk belefolyni, csak felfigyeltem arra, hogy Dr. Vancsura István képviselő ilyenekkel jön elő. Azt pedig kikéri magának a Fidesz-KDNP frakció, hogy megfenyegessen minket az ellenzéki frakció. Nem tudom, észrevette-e Dr. Vancsura István képviselő, hogy mit mondott: valahogy úgy hangzott, hogy akkor ennek kemény válaszreakciói lesznek. Ezt kikérjük magunknak. Én megértem, hogy az önök baloldali elődei is hasonló retorikával éltek és most biztos nosztalgia van október 23-a miatt, hogy hasonló retorikával jönnek velünk szembe, de kikéri magának a Fidesz-KDNP frakció, hogy megfenyegesse.

### **Dr. Vancsura István:**

Ügyrendi hozzászólásban szeretnék reagálni, mivel megszólítottam. Nem tudom, hogy a Fidesz-KDNP frakció vezetője emlékszik-e a szavazólapokra négy évvel ezelőttről. Azon szerintem nem volt rajta a Momentum, tehát azzal jönni, hogy én adott esetben kiléptem a Momentumból...

### **Szemereyné Pataki Klaudia:**

Szeretném jelezni, hogy ez nem ügyrendi hozzászólás.

**Dr. Vancsura István:**

Arra hivatkozott frakcióvezető úr, hogy miért én hozom ezt elő, amikor én kiléptem a Momentumtól. Én a Szövetség a Hírös Városért Egyesületnek a jelölő szervezetében indultam, és maradtam is, függetlenül attól, hogy melyik pártnak voltam, vagy nem voltam a tagja. Tehát ez egy nagyon rossz hivatkozás volt, hiszen az önkormányzati választáson nem a Momentum indult, hanem a Szövetség a Hírös Városért Egyesület. Másrészt hogyha egy 30 éves megállapodást felrúg valaki, - az elmúlt 15-20 évben szerintem ilyen példát nem tud mondani a Fidesz-KDNP frakció – akkor én azt gondolom, hogy nyilvánvalóan nem lehet hallgatni erről a későbbiekben.

**Szemereyné Pataki Klaudia:**

Szerencsére nem folytatjuk tovább ezt a parttalan vitát, úgyhogy én arra kérném a képviselőket, hogy szavazzunk az indítványról.

Ki ért egyet az indítványban foglaltakkal?

**(Határozathozatalkor a képviselőtestület 18 tagja tartózkodott az üléssteremben.)**

A szavazás után a közgyűlés 5 igen szavazattal, ellenszavazat nélkül és 13 tartózkodással az alábbi határozatot hozta:

**Kecskemét Megyei Jogú Város Önkormányzata Közgyűlése****167/2023. (X.19.) határozata****Képviselői indítvány tanácsnoki, bizottsági és felügyelő bizottsági tisztség betöltésével kapcsolatban**

Kecskemét Megyei Jogú Város Önkormányzata Közgyűlése Lejer Zoltán képviselő fenti tárgyban készült indítványát nem fogadja el.

**A határozatról értesülnek:**

- 1.) Tisztségviselők
- 2.) Állandó bizottságok elnökei
- 3.) Dr. Patay Balázs irodavezető, Szervezési és Jogi Iroda
- 4.) Dr. Orbánné Veres Ildikó, a Szervezési Osztály vezetője  
**és általa:** Lejer Zoltán képviselő

**A 167/2023. (X.19.) határozat melléklete**

Szemereyné Pataki Klaudia asszony, polgármester  
Kecskemét Megyei Jogú Város Önkormányzata

Kecskemét

Tárgy: Indítvány tanácsnoki, bizottsági  
és FB tisztségek betöltésére

Tisztelt Polgármester Asszony!

Kecskemét Megyei Jogú Város Önkormányzata Közgyűlésének a Közgyűlés és Szervei Szervezeti és Működési Szabályzatáról szóló 4/2013. (II. 14.) számú önkormányzati rendelet (a továbbiakban: SZMSZ) 39. § (1) és (2) bekezdése, a (3) bekezdés b) pontja, valamint a 45. § (1) bekezdésének e) pontja alapján, a következő

**indítványt**

nyújtom be.

A rendszerváltást követő első önkormányzati választás – 1990. év októbere – óta, a közgyűlésben mandátumot kapott képviselőcsoportok között, szóban elfogadott és azóta töretlenül alkalmazott alapelv volt, Kecskemét Megyei Jogú Város Önkormányzata Közgyűlésének bizottsági elnöki, bizottsági tagi, valamint az önkormányzati kizárólagos, vagy többségű tulajdonú cégeinek Felügyelő Bizottság (FB) tagi tisztségeit, mandátumarányosan osztják fel maguk között. Amennyiben pedig a választási ciklusban egy ilyen képviselői hely megürült, úgy azt az adott képviselőcsoport által javasolt személy töltötte be. Ennek indoka az volt, hogy mind a többséget, mind a kisebbséget szerző képviselőcsoportok jelentős számú kecskeméti választópolgárt képviselnek és ezért indokolatlan és tisztességtelen lenne a „többség mindent visz” elfogadhatatlan és nem demokratikus elvének alkalmazása. Az 1990. év óta lezárt hét választási ciklusban és a most véget érő időszakban is ezt az elvet követte a közgyűlés, függetlenül attól mely párt volt többségben és ki volt a polgármester.

A Szövetség a Hírös Városért Egyesület (a továbbiakban: Szövetség) jelöltjei 2019-ben a közgyűlésben 45%-os arányú mandátumot szereztek, ennek megfelelően a tanácsnoki, a bizottsági elnöki, bizottság alelnöki, bizottsági tag és FB tag tisztséget töltenek be a jelen időszakban.

Dobos József képviselő, aki a 2019. évi önkormányzati választáson, a Szövetség jelöltjeként annak kompenzációs listáján szerepelt és a Kecskemét 6. sz. önkormányzati választókerületben egyéni mandátumot szerzett és így, mint képviselő a Szövetség képviselőcsoportjának tagja lett a közgyűlésben. Ezt követően, Dobos Józsefet a Szövetség képviselőcsoportja javasolta tanácsnoki tisztségre, a Jogi és Ügyrendi bizottság tagjának és alelnökének, valamint a Kecskeméti Városgazdasági Nonprofit Kft. FB tagja tisztségére. A Közgyűlés és az illetékes bizottság a felsorolt tisztségekre Dobos József képviselőt - a fenti alapelv következetes alkalmazásával - megválasztotta.

Dobos József képviselő 2023. augusztus hónapban kilépett a Szövetség képviselőcsoportjából és - állítása szerint - a továbbiakban független képviselőként kíván dolgozni. A képviselő döntését a Szövetség képviselőcsoportja tudomásul vette, egyben felszólította, hogy mondjon le képviselői mandátumáról és a Szövetség jelöltjeként megkapott önkormányzati tisztségeiről. Dobos József a mai napig nem jelezte, hogy bármely tisztségéről le kívánna mondani, így jelen indítvánnyal a Szövetség képviselőcsoportjának vezetőjeként és képviselőként is indítványozom – a mandátumarányossági elv maradéktalan betartásával - hogy a Közgyűlés hozza meg az alábbi határozatot.

Határozati javaslat

I. Kecskemét Megyei Jogú Város Közgyűlése felkéri Szemereyné Pataki Klaudia polgármestert, hogy tegyen előterjesztést a soron következő Közgyűlés számára, amelyben javaslatot tesz arra, hogy a Közgyűlés

1. Dobos József képviselőt a tanácsnoki tisztségből hívja vissza és helyébe a tisztségre a Szövetség a Hírös Városért Egyesület képviselőcsoportja által jelölt Józsa Bálint képviselőt válassza meg;
2. Dobos József képviselőt a Jogi és Ügyrendi Bizottság tagja tisztségből hívja vissza és helyébe a tisztségre a Szövetség a Hírös Városért Egyesület képviselőcsoportja által jelölt dr. Tóth Szilárd képviselőt válassza meg.

Felelős: Szemereyné Pataki Klaudia polgármester

Határidő: a közgyűlés soron következő ülése

II. Kecskemét Megyei Jogú Város Közgyűlése felkéri dr. Homoki Tamás alpolgármestert, hogy tegyen előterjesztést a soron következő bizottsági ülésre a Városstratégiai és Pénzügyi Bizottsághoz, amelyben javasolja, hogy Dobos Józsefet a Kecskeméti Városgazdasági Nonprofit Kft. Felügyelő Bizottsági tagi tisztségéből hívja vissza és helyébe a tisztségre válassza meg a Szövetség a Hírös Városért Egyesület képviselőcsoportja által jelölt személyként dr. Balogh Lászlót.

Felelős: dr. Homoki Tamás alpolgármester

Határidő: a bizottság soron következő ülése

Kérem a Tisztelt Közgyűlést, hogy indítványomat támogassa.

Kecskemét, 2023. október 11.

Tisztelettel,



Lejer Zoltán  
képviselő

Szövetség a Hírös Városért Egyesület képviselőcsoportja

**Szemereyné Pataki Klaudia:**

A következő napirendi pontok (a meghívó szerinti 1-3. napirendek) tárgyalására zárt ülés keretében kerül sor, ezért kérem, hogy az üléssteremben csak a képviselők, a jegyző, az aljegyzők, a napirendhez meghívottak, valamint az érintett osztály munkatársai és a jegyzőkönyvvezetők tartózkodjanak.

**A JEGYZŐKÖNYV 20-25. OLDALAI A ZÁRT ÜLÉS ANYAGÁT  
TARTALMAZZÁK, KÜLÖN JEGYZŐKÖNYVBEN**

**Szemereyné Pataki Klaudia:**

Felkérem Dr. Temesvári Péter jegyzőt, hogy hirdesse ki a zárt ülésen hozott határozatokat.

**Dr. Temesvári Péter:**

A közgyűlés zárt ülés keretében:

- A meghívón 1. sorszámú szereplő napirend tárgyalása során megválasztotta Kecskemét Megyei Jogú Város Helyi Választási Bizottsága tagjainak: Dr. Fazekas Istvánt, Molnár Antalt és Dr. Török Zoltánt.

A közgyűlés póttagnak megválasztotta:

Dr. Rakonczay Évát és  
Dr. Szlobodáné Mezős Terézt.

- A meghívón 2. sorszámú szereplő napirend tárgyalása során fellebbezést bíralt el településképi bejelentés tárgyában. A közgyűlés a fellebbezést visszautasította.
- A meghívón 3. sorszámú szereplő napirend tárgyalása során beszámolót fogadott el a 2023. II. és III. negyedévi önkormányzattal kapcsolatos perekről, ítéletekről.

\* \* \*

**5.) NAPIRENDI PONT**

**Kecskemét Megyei Jogú Város Önkormányzatának 2023. évi költségvetéséről szóló 23/2022. (XII.8.) önkormányzati rendelet módosítása (4.)**

**Előterjesztő:** Szemereyné Pataki Klaudia polgármester

(A polgármester 8501-5/2023. számú előterjesztése a jegyzőkönyvhöz csatolva.)

**Szemereyné Pataki Klaudia:**

A költségvetés kapcsán el kell mondani, hogy nem egy egyszerű gazdasági és társadalmi környezetben vagyunk. Ennek megfelelően azt gondolom, hogy Kecskemét városa, minden szervezete és gazdálkodó szervezete megfelelő módon helytáll, hogy a város a megfelelő bevételekkel el tudja látni a kötelező feladatait. Láthatják az előirányzat módosítása kapcsán, hogy többletbevételeket tudunk átcsoportosítani a második félévre nyitva hagyott kiadási tételeinkre. Ez elsősorban az energiaszámlák megemelkedésére, illetve az élelmiszer árak kompenzálására kell, hogy fordítódjon. Ebben történnek elsősorban költségvetési módosítások, illetve vannak kiadási megtakarításaink is. Folyamatosan arra figyelünk a kollégáimmal, hogy prudens és szigorú feltételek között próbáljuk meg a költségvetés előirányzott számait teljesíteni. Azt gondolom, hogy ezt is mindenki megfelelő módon abszolválta, ami látható az előterjesztésből.



Mindeközben a vállalt fejlesztések sem álltak le, az ehhez szükséges többlettámogatásokat és forrásokat is rendelkezésre tudja a város bocsájtani a különböző fejlesztésekhez, tehát egy nagyon szigorú gazdálkodás mellett a szükséges és biztonságos feltételek a működtetéshez adottak ebben a városban.

Látható, hogy mintegy 200 millió forint többletet kell fordítanunk a megemelkedett energiaárakra. A közétkeztetésre az élelmiszer áremelkedés miatt 400 millió forintot, kiemelve, hogy mindezt úgy tesszük, hogy a szülők terhet nem emeltük, tehát nem történt térítési díjemelések szeptembertől egyetlen intézményünkben sem a közétkeztetés területén. A városüzemeltetésnek is biztosítunk minimum 200 millió forintot, hogyha a különböző tételeket összeadják. Meg tudjuk tenni, hogy a leginségesebb időszakban is egész évben működött az uszoda, nem zártuk be, és az uszodához szükséges többletkiadásokat is, a mintegy 400 millió forintot az élményfürdő fenntartásához a város biztosítja. Ezt is láthatják az előterjesztésben.

### **Leviczky Cirill:**

Az előttünk lévő költségvetés módosítás a soron következő módosítás, hiszen az eredeti rendeletben elhatároztuk, hogy időről-időre újra visszakerül a közgyűlés elé és azokat a kötelező módosításokat, amelyek időközben bekövetkeztek a bevételek, illetve a kiadások tekintetében, átvezetjük a költségvetésben.

Az eredeti költségvetésről annak idején azt mondtuk, hogy egy megalapozott költségvetés és a mostani módosítás abszolút ezt támasztja alá, illetve dicséri a költségvetés végrehajtóit és annak tervezőit. Nem egy gyökeres, hatalmas változtatást, egy válság költségvetés módosítást kell ugyanis most végrehajtanunk, hanem valóban csak ezeket az értelemes módosításokat kell végrehajtani, mivel annak idején precíz, pontos és prudens költségvetést alkottunk. Ezt az is mutatja, hogy majdnem kétmilliárd forintnyi többletbevételt tudunk most a költségvetéshez hozzátenni, melyből szeretnék néhány tételt kiemelni, hiszen azt gondolom, hogy a város mozgásteret szempontjából ezek fontosak.

829 millió forint értékben többlet társasági adót tudott a város realizálni. Nagyon sokszor probléma az infláció, a pénzeszközök lekötésénél viszont ez többlet 230 millió forint bevételt eredményezett azzal, hogy az önkormányzat, a gazdálkodási osztály, irodavezető úr nagyon precízen, pontosan és ügyesen tárgyalt a pénzintézetekkel, és ezáltal ilyen magas kamatszintet tudott elérni. Így 230 millió forint többletbevételre tudunk szert tenni. Még egy jelentősebb bevételt szeretnék említeni; 600 millió forint értékben tudtuk megemlíteni az iparüzési adóbevételeinket. Ez pedig azt mutatja, hogy Kecskeméten működik a gazdaság, az elmúlt időszak gazdaságpolitikájának az eredményét látjuk ezen keresztül is.

Köszönöm a költségvetés végrehajtásáért felelősök eddigi munkájukat és a közgyűlés számára elfogadásra javaslom a költségvetés módosítását.

### **Kopping Rita:**

A kormány elhibázott gazdaságpolitikájának eredménye az ország és a települések költségvetése. Miért mondom ezt? Gyakorlattá vált sajnos, hogy a tényadatok pontos ismerete nélkül a tárgyévet megelőző év június 30-ig fogadja el az országgyűlés fideszes tagsága a tárgy év költségvetését. Majd a településeknek is el kellett készíteniük a tárgyévet megelőző év december 31-ig a költségvetésüket, szintén a tényszámok pontos ismerete nélkül. Így történhetett az, hogy az országos költségvetés

4% növekedéssel számolt, de jó, ha nulla lesz, és az utóbbi időben megismertük a pozitív nulla szó jelentését is Orbán Viktor kapcsán. 6 százalékos inflációt tervezett a költségvetés, de 15 százalékos feletti. Az államadósság 2010-től 20 milliárd forintról 53 milliárd forintra emelkedett. Emiatt van az, hogy a háborús veszélyhelyzetet fenntartva már több mint kilencvenszer módosította egy személyben Orbán Viktor az ország költségvetését.

Sajnos a megszorítások Kecskemét megyei jogú város költségvetésén is érezhetőek. Továbbra is fizetjük a milliárdokat a szolidaritási alapba és nem kapjuk vissza a minket illető gépjárműadókat. Nem, illetve csak részben kaptuk meg a rendkívüli működési célú támogatást, 850 millió forint helyett közel 117 millió forintot kaptunk meg. Átcsoportosításokra került sor a következő évre például a hetényegyházi óvoda felújítása, valamint a ménteleki és a katonatelepi óvoda bővítése kapcsán. Támogatást kellett biztosítanunk a Hírös Sport Nonprofit Kft.-nek 400 millió forint értékben a működése finanszírozására. Az Egészségügyi és Szociális Intézmények Igazgatóságának 2 millió forint plusz költségkeretet kellett adni. A közétkeztetés is körülbelül plusz 405 millió forintba kerül, hogy a családokat ne terheljük tovább az alapanyagok drágulásával. Az anyagban megtalálhatjuk azt is, hogy a Ruszt József Stúdiószínház esetében 140 millió forint kerül átütemezésre, tehát a következő évben valósul meg ez a projekt, ha helyesek az információim. Az energiaválság enyhítésére különböző megelőző intézkedések tartalmából 325 millió forint került felhasználásra, ami öröndetes, hogy rendelkezett a költségvetésünk egy ilyen kerettel.

Sajnos mi kecskemétiak is kénytelenek vagyunk elszenvadni a kormány be nem váltott ígéreteinek a hatását, és az elhibázott gazdaságpolitikájának következményeit.

### **Dr. Papp Zoltán:**

Két dologról szeretnék beszélni. Az egyikről csak röviden, mivel nem tartozik nagyon a témához, de az egészségügyi helyzet elemzéséhez viszont hozzátartozik. Örömmel jelentem be, hogy november 1-jén indul az új ügyeleti rendszer. Az Országos Mentőszolgálattal közösen jön ez létre, és végre olyan egészségügyi szakemberek fognak a helyszínre kijutni a beteghez, akik valóban az életmentéshez is értnek. Én már láttam a mentőállomáson a két új ügyeleti kocsit, nagyon jól néznek ki, és rohamkocsi szinten lesznek felszerelve, tehát ezzel jelentősen nő a biztonság a térségben.

A napirendhez hozzászólva, én azt gondolom, hogy nagyon jó helyen van a város pénze és kiválóan jól van elosztva. Ha csak Hetényegyházát nézem, fájó nekem, amikor beírnak egyes agresszorok, hogy bezzeg Hetényegyháza soha nem kap semmit és semmi sem történik ott. Ugyanakkor, ha csak az elmúlt négy évet nézzük meg kell említeni, hogy fel lett újítva egy iskolai homlokzat, épült egy bölcsőde és épült egy Hetényvezér utca. Most épül a bekötő út, amiről úgy szólt az első terv, hogy a vasúti átjáróig plusz a Helikon utca. Ehhez azonban még majdnem egy másfél kilométeres szakasz hozzáépül, hogy tehermentesítse a Helikon utcát ugyanabban a minőségben, mint az elkerülő, egészen a Tamási Áron utcáig, ami jelentős többletköltség. Arról sem beszél senki, hogy mennyibe is kerültek a kisajátítások, hogy hány száz milliót költött a város azért, hogy ez megépüljön. Egyebekben szeretném még megjegyezni, hogy olyan szintű munkát végzett ez a vállalkozó, hogy bízom benne, hogy a városban több dolgot is fel fog tudni újítani. Első osztályú a munka, úgyhogy úgy döntöttem, hogy a holnapi napon egy gulyáslevessel az összes munkást megvendégelem 16.00 órakor. Megbeszéltem az ottani üzemvezetővel és az egyik

kedves barátommal közösen főzünk, mert annyira elégedettek vagyunk a munkájukkal.

Javaslom, hogy szavazzuk meg a rendelet-tervezetet.

### **Szemereyné Pataki Klaudia:**

Minden, amit említett képviselő úr számokkal is követhető a módosítási javaslatok és az átcsoportosítások között.

### **Lévai Jánosné:**

Először a Városi Szociális Közalapítvány tagjaként szeretnék köszönetet mondani. Nagyon örülök annak, hogy bekerült egy komoly összeg a költségvetés módosításba, ugyanis a működésre 600.000 forintot kért a közalapítvány, a megemelkedett tűzifa árak miatt pedig 10 millió forintot kértek. Ezeket a közalapítvány nevében hálásan köszönöm.

A Műkertvárosban, a körzetemben épül egy bringapark, amely az Országos Bringapark része, és többen megkerestek a városrészből, hogy ugye nem akkumulátorgyár épül. Én megnyugtattam őket Facebookon, hogy a kerékpárral közlekedők, vagy a kerékpáros sportot szerető emberek itt tudnak majd edzeni, és azt gondolom, hogy ez a város egyik színfoltja lesz.

Nagyon örülök annak, hogy a Kecskeméti Foglalkoztatási Nonprofit Kft. is kap ebből a költségvetési keretből, ugyanis tudjuk azt, hogy ott rászorult, hátrányos helyzetű, egészségben károsodott emberek dolgoznak, és ők is értéket teremtenek Kecskemét városában.

Örültem annak, hogy Rendőrfalu lakó-pihenő övezet lett. Köszönöm az önkormányzat azon osztályainak, munkatársainak, akik ehhez hozzásegítették a polgárokat. Ez is egy komoly összeget jelent a költségvetésben.

Örömmel olvastam, hogy van egy Zöld Busz Program, ami azt jelenti, hogy Kecskemét városban is lesznek majd elektromos autóbuszok. Ezek vezetésére ki kellett képezni a buszvezetőket, így két munkatárs beiskolázásra került.

Szeretném kérni képviselőtársaimat, hogy fogadják el ezt az előterjesztést és köszönöm Varga Miklósnak és a társosztályok irodavezetőinek, munkatársainak, valamint jegyző úrnak, hogy egy ilyen érthető és világos költségvetés módosítást terjesztettek elénk.

### **Szemereyné Pataki Klaudia:**

Az autóbuszok tekintetében teszteljük jelen pillanatban, hogy elektromos, vagy milyen meghajtású legyen, és természetesen ez eltérő feltételeket követel meg a sofőröktől is. Ehhez próbálja a költségvetés biztosítani a szükséges forrásokat.

### **Jánosi István:**

Ahogy most a rendelet módosítása, úgy a költségvetési rendelet elfogadása is baloldali kritikák mellett történt, de már akkor, amikor a rendelet-tervezetet tárgyaltuk elhangzott, hogy egy kiegyensúlyozott, megbízható és biztonságos működést lehetővé tevő rendelet kerül elfogadásra. Most a módosítás kapcsán ennél sokkal jobb számok

kerültek a képviselőtestület elé, tehát nemhogy megnyugtató, hanem kifejezetten pozitív irányú változások történtek. Örömmel üdvözljük ezeket a számokat, elsősorban a megemelkedett bevételi előirányzatot, és hangsúlyozzuk azt is, hogy a kiadások terén is megtakarítást sikerült elérni. Mindezt úgy, hogy a megnyugtató és biztonságos működés mind az intézményi területeken, mind az egyéb létesítmények vonatkozásában folyamatosan biztosított volt, és a fejlesztési lehetőségeknek is teret engedett ez a költségvetési rendelet.

Azon túlmenően, hogy egy biztonságos gazdálkodásnak voltunk tanúi az elmúlt hónapokban, a már előkészítendő jövő évi költségvetési rendelet-tervezet kapcsán is azt gondolhatjuk, hogy megnyugtató körülményekkel tudunk szembenézni, annak ellenére is, hogy a gazdasági, illetve politikai környezet nem mindenben játszik a kezünkre és ezekkel az adottságokkal sajnos úgy néz ki, hogy hosszabb távon is számolni kell. Csatlakozom elnök úr fölvetéséhez, én is azt gondolom, hogy köszönettel tartozunk mindenkinek, aki a költségvetés végrehajtásában közreműködött, mind a létesítmények üzemeltetése, mind általában a költségvetési rendelet végrehajtása vonatkozásában.

### **Dr. Vancsura István:**

Valóban jelentős bevétel növekedésről adnak számot a különböző előirányzatok növekedései. A kiadási oldalon sajnos azt látjuk, - amiért bennünket kritikával szoktak illetni, hogy mindig a kormányzat elhibázott gazdaságpolitikájára hivatkozunk - hogy a magas infláció, illetve az alapanyagárak növekedése jelentős többletkiadást keletkeztet például az intézményi finanszírozási oldalon.

A másik oldalról viszont szomorú, hogy ilyen bevételnövekedés mellett a helyi vállalkozások nem kapnak arányos támogatást. Tudok olyan helyi vállalkozásról Kecskeméten, aki a világháború óta működik, és mivel nem kap megfelelő támogatást a várostól, ezért azon gondolkodik, hogy bezárja azt a szolgáltatást, amit már hosszú évtizedek óta ebben a városban végez nagyon régóta kialakult ügyfélkörrel. Tehát a másik oldalról sajnos elmaradnak a város részéről azok a támogatások, illetőleg programok, amelyek adott esetben élhetőbbé tennék a várost. Ide sorolhatnánk azt is, hogy a postabezárások ellen szó szerint harcot kellett, hogy vívjon a Szövetség a Hírös Városért Egyesület, képviselőnk hathatós munkájának eredményeképpen sikerült például az egyik bezárt postát megmenteni. Ez néhány millió forintos kiadást jelentett csak, mégis hatalmas küzdés árán tudtuk megtartani az egyik postát, amit egyébként a kormányzat elhibázott gazdaságpolitikája miatt kellett bezárni, mivel a postának nem nyújt olyan jellegű támogatásokat. Még lehetne ezt hosszan sorolni.

Az egyik oldalról üdvözlendő, hogy bizonyos szempontból növekednek a bevételek, a másik oldalról pedig sajnos elszomorító, hogy ezek nem hatékonyan kerülnek felhasználásra. Most meg sem említem azt a drasztikus elvonást, amit egyébként a képviselőtársam megemlített az előző felszólalásában, tehát a gépjárműadó és a szolidaritási adó drasztikus, nagyon jelentős összegű elvitele a várostól, ami nagyon hiányzik a költségvetésből. Természetesen emiatt nem tudnak megvalósulni azok a fejlesztések, amik egyébként ebben a városban meg kellene, hogy valósuljanak.

**Király József:**

Első körben kérdéseket szeretnék feltenni, és miután ezekre megkapom a választ, az talán módosítja a véleményemet.

A sportszervezetek támogatására az elmúlt évben 1,1 milliárd forintot irányoztunk elő. Mi okozza azt, hogy további 400 millió forintra van szükségük, tehát majd 50%-os többlettámogatást kap a sportszervezetek támogatása tétel.

Az intézményi finanszírozás kapcsán 25 százalékos emelés van az étkeztetés végett. Ez hogyan alakult ki? A Széchenyi István Közösségi Háznál a plusz 30 millió forint miből tevődik össze? A postapontok kapcsán a hunyadvárosi van csak megemlítve, gondolom a technikai feltételeinek a kialakítása. Kérdésem, hogy a működtetés költsége adott esetben majd mennyi lesz, amit felvállaltunk az állami posta helyett. Nagyon szembeötlő, hogy a szociális pénzbeli ellátások 160 millió forintos keretéből mínusz 30 millió forintot veszünk vissza. Akkor, amikor mindenki arról beszél, hogy milyen helyzet van az országban, mekkora infláció van, kíváncsi vagyok, hogy mi okozza ezt.

**Szemereyné Pataki Klaudia:**

A sportszervezetek többlettámogatását elsősorban a létesítményfenntartás és az üzemeltetés okozta. Áremelkedés, béremelkedés, energiaköltségek emelkedése, hiszen ingyenesen biztosítjuk a létesítményhasználatot minden sportszervezetnek, ahol a városi tulajdonú sportlétesítményeket használják. A város promócióját vállalják cserébe szolgáltatásként, de a működés költségeit a város állja.

A postaponttal kapcsolatosan a teljes működési támogatás az adott félévre vonatkozóan egy postapont esetében. A decemberi költségvetésben fog szerepelni majd mind a két postapontnak a teljes működtetési támogatása, tehát nemcsak a feltételek kialakítása, hanem a működési támogatás is. De még bőven alatta vagyunk így is annak, amiért a posta nyitva tartotta volna ezeket a postahivatalokat, úgyhogy ez egy másik út, egy sokkal költséghatékonyabb és racionálisabb felhasználással.

A szociális ellátások keretéből nem vesszünk el és nem vettünk el, hanem nem került még felhasználásra. Nem jött be annyi igény.

Más helyzetben van tehát Kecskemét a kisebb településekhez képest. Ezért számomra kérdőjeleket okoz, amikor a szolidaritási hozzájárulást említi egy olyan demokratikus koalíció, ami a szolidaritást a zászlójukra tűzte.

A kisebb településeknek egyáltalán ne is segítsünk? Nekik nincsenek lehetőségeik honnan bevételt szerezniük, Kecskemétnek viszont van, és mi felelősséggel tartozunk a környező településeink iránt is. Látjuk a számadatokból, hogy Kecskemétre legalább 200 ezren bejárnak mindennap és a mindennapi szolgáltatásokat igénybe kell, hogy vegyék, mert nincs megoldva az a szolgáltatás a mérethatékonyságnak megfelelően bizonyos településrészekben az adottságoknak és a feltételeknek megfelelően.

A Széchenyi István Közösségi Ház esetében a plusz 30 millió forint kapcsán kérnék segítséget, hogy mivel kellett ennek a költségvetési keretét pontosan kiegészíteni.

**Balogh Zoltán, a Fejlesztéspolitikai Iroda vezetője:**

Király József képviselő által felvetett kérdés az előterjesztés 17. oldalán található. Ez egy komplex összetételű támogatása a közösségi háznak. Egyrészt az épületnek van egy működtetési költsége. Ez most szerepel a költségvetésben, de 2023 tavaszán már behoztuk a bizottság és a közgyűlés elé, hogy támogassa a közgyűlés azt a szervezetet, hogy amikor befejezzük a közösségi házat, átadjuk működtetésre, akkor ennek meglegyen a finanszírozási alapja. Ezt követően beszélünk egy több mint 7,4 milliárd forintos támogatásról felhalmozási céllal. Nagyon köszönjük a szervezetnek, aki magára vállalta a belső berendezési tárgyak beszerzését. Ezt egyébként az önkormányzatnak kellett volna beszereznie az európai uniós projekthez kapcsolódóan, azonban annyi volt az egybeszámítási érték az önkormányzat vonatkozásában, hogy nagyon komoly közbeszerzést kellett volna lefolytatni, amelynek van egy költsége és időigénye. A civil szervezet viszont önálló ajánlatkérőként ezt három árajánlattal be tudta szerezni. Ez egy sokkal hatékonyabb megoldása volt ennek a beszerzésnek. Szerepel továbbá még egy többletmunka költség, mivel az épület kivitelezése során olyan takart felületek mögött lévő kihívások voltak, amelyek miatt szükséges volt pótmunka megrendelésre. Ezekből tevődik össze ez a többletköltség, amely ebbe a módosításba bekerült.

**Falu György:**

Olyan jó, hogy van ellenzékünk. Ha nem lenne, akkor lehet, hogy posták sem lennének és még talán a nap sem kelne föl. Olyan kis mosolyra fakasztó ez, amikor egy ilyen küzdelmes és több soron mi magunk is térinformatikai adatszolgáltatáson dolgoztunk, napokig gyűjtöttük az adatokat és térképeket állítottunk elő, hogy polgármester asszony be tudja mutatni az érintettségeket, és akkor azt mondják, hogy ez nem volt elég. Van egy olyan elmélet, hogyha Kínában megrebbenti egy pillangó a szárnyait, akkor a föld másik oldalán földrengések is lehetnek. Nem szeretném a 2006-os amerikai bankválságot ilyen pillangószárnyhoz hasonlítani, mert attól lényegesen drasztikusabb volt, de én nem éreztem azt, hogy akkor olyan nagy „földrengés” lett volna itt Európában. Akkor mégis olyan drasztikus megszorításokat kellett itt elviselnünk, amit az iskolabezárásoktól kezdve az egészségügyön át mindenki nagyon megszenvedett. Ezt csak amiatt említem, mert lássuk be, hogy most egy háború van a szomszédban és világméretű, másfél-két éven keresztül tartó Covid-válság van a hátunk mögött. Ehhez képest egy olyan költségvetésünk van, és olyan évek vannak mögöttünk, amelyekre még akkor is büszkék lehetnénk, ha semmilyen háború és válság nem lenne. Ennyit szerettem volna csak hozzáfűzni, mert ez az állandó elégedetlenkedés, számomra egy kicsit visszás.

Egy rendkívül nehéz helyzetben vagyunk, és külön kiemelendő az az öröm, ami bennem akkor van, amikor az elmúlt évekre tekintek. Az első velem készült gazdasági magazin interjúban is elmondtam, hogy amíg csak lehetőségünk van, én a nagy beruházásoknak örülnék, mert amíg van lehetőségünk nagy beruházásokra, addig arra koncentráljunk. Majd, ha olyan idők jönnek, hogy nem lesz pénzünk, akkor csak kisebb beruházások felé tudunk fordulni. Nézzük meg, hogy mi minden van a hátunk mögött, döbbenetes.

Nagyon örülök neki, hogy például Dr. Papp Zoltán képviselő figyelme nemcsak az útépitésre koncentrálódik, mert sajnos az emberek többségének a területszerzés, a kisajátítást helyettesítő adásvételi szerződések költsége egy nem létező költség, holott elképesztő nagyságrendet ölel fel. Például a Károly Róbert körútnál is több mint egymilliárd forintot költött az önkormányzat a város pénzéből arra, hogy az ingatlanokat megvásárolja. Úgyhogy én azt gondolom, hogy a képviselőtestület, polgármester asszony és a hivatal is csak kalapemelést érdemel, hogy egy ilyen költségvetést össze tudunk rakni ilyen körülmények között is.

Mindenképpen azt gondolom, hogy támogatandó ez a költségvetési rendelet-módosítás.

### **Nemcsik Mátyás:**

Nem terveztem, hogy szót kérek ennél a napirendnél, de az elhangzottak kapcsán mégis szeretnék hozzászólni. Egyrészt szeretném én is kiemelni, hogy nagyon nehéz időszak van mögöttünk és nehéz időszakban vagyunk. Nyilván nemcsak itt Kecskeméten, hanem országosan és európai szinten is, és annak ellenére, hogy ezekkel a nehézségekkel folyamatosan szembe kell néznünk, úgy gondolom, hogy a kecskeméti költségvetés kapcsán elmondható, hogy stabil és kiegyensúlyozott, valamint olyan fejlesztéseket is tartalmaz, amelyekre méltán büszkék lehetünk.

Másrészt fontos lenne, hogy ne keverjük ide az országos költségvetési számokat az ellenzék részéről, hogy az országos költségvetésben mekkora adatokkal és hogyan dolgoznak. Úgy gondolom, hogy ennél a napirendnél a kecskeméti dolgokat kellene kiemelnünk, továbbá olyan sületlenségeket se állítsunk, hogy az ellenzéknek köszönhetjük, hogy újranyitott a postapont. Mindenki tudja, hogy alapvetően polgármester asszony és a Magyar Posta közös tárgyalásainak eredményeképpen nyithatott újra egy postapont Kecskeméten, nem pedig azért, mert az ellenzék itt van és sületlenségeket állít. Szeretném kérni az ellenzéki frakciót, hogy ezt gondolják át és tartsák be, köszönöm.

### **Dr. Sztachó-Pekáry István:**

Dr. Vancsura István képviselő kijelentéseit szeretném egy kicsit helyesbíteni, mert fals információkat közölt a lakossággal. Véleménye szerint azért kellett annyi postát bezárni nemcsak Kecskeméten, hanem az országban, mert a magyar állam nem támogatja, nem segíti anyagilag a postát. Ha ezt tette volna a magyar állam, akkor úgy járt volna a posta is, mint a Malév. Csődbe ment volna, mert az Európai Bizottság az ilyen állami támogatást tiltja és bünteti. Arra vonatkozólag pedig, hogy nagyon sok aláírás gyűlt össze a posták bezárásával kapcsolatban, nem egy nagy tett, hiszen aláírásgyűjtés nélkül is mindenki tudta, hogy ez mindenkinek rossz. Nemcsak az itt ülő ellenzéket, hanem mindenkit egyformán sújtott. Ezen nem aláírásgyűjtéssel lehet segíteni, hanem tettekkel. Ilyen tett volt Pászti András képviselő részéről, hogy fölvette a postával a kapcsolatot, kezdeményezte a város és a posta vezetésének kapcsolatfelvételét, ennek keretében a Hunyadvárosban egy postapont megnyitásra került és egy újabb postapont megnyitására nyílik lehetőség a Vacsiközben. Mindez köszönhető polgármester asszony hatékony támogatásának és konstruktív tárgyalási módszerének a posta vezetésével.

### **Szemereyné Pataki Klaudia:**

Azt se felejtjük el a posták vitájánál, hogy a digitális világ jelentősen előretör. Amikor ma már mobiltelefonról és különböző applikációkon keresztül otthonról, helyből tudunk nagyon sok minden ügyintézészt megtenni, akkor a posták tevékenységi köre jelentősen leszűkül. Miután a posta liberalizációja megtörtént az Európai Unió vezényletével, ebből kifolyólag a fenntarthatóságát nem lehet dotálni, mint ahogy alpolgármester úr is mondta. Ezekről keveset beszélünk, de ezek tények, ezeket használjuk nap mint nap, és amiben nekünk kell segítséget nyújtani, arra pedig érzékenyen reagáltunk. Az idősek nehezen kezelik a digitális eszközöket. Képzéseket indítottunk, próbáljuk őket segíteni ebben, és ahol látjuk, hogy sok idős ember él a városban, ott próbáljuk ezeket a postapontokat csökkentett szolgáltatással visszaállítani. Ezt tehetjük meg, ez a mi maximális lehetőségünk, és ebben azt gondolom, hogy megtettük a szükséges lépéseket.

### **Dr. Fekete Gábor:**

Én egy kicsit tágabb kontextusba helyezném ezt a napirendet amiatt, mert Dr. Vancsura István képviselő az elmúlt három közgyűlésen csak azt mondja, hogy elhibázott gazdaságpolitika. Bármit mondunk, csak ezt mondja folyamatosan. Úgy gondolom, hogy néhány dolgot itt el kell mondani, - nem a teljesség igényével - hogy az elmúlt időszakban mik történtek városunkban a fideszes vezetés irányításával.

Megvalósult a Homokbánya Déli feltáró út első és második üteme, a Károly Róbert körút megépült, a Bíró Lajos utcai Óvoda, az Árpádvárosi Óvoda, a Klapka utcai Óvoda, valamint az Egyetértés utcai Óvoda infrastrukturális fejlesztése megvalósult. Négycsoportos bölcsőde építése a Homokbányán, az Árpádvárosi Bölcsőde infrastrukturális fejlesztése, a Klapka utcai Bölcsőde eszköz beszerzése, Zöldváros kialakítása Homokbányán, a Bem utca-Kuruc körút kereszteződésében körforgalom kiépítése, a Margaréta buszforduló kiépítése, a Béke Általános Iskola energetikai korszerűsítése, a Móra Ferenc Általános Iskola energetikai korszerűsítése, a Margaréta Otthon korszerűsítése, a Kecskeméti Corvin Mátyás Általános Iskola energetikai korszerűsítése, a Kecskeméti Zrínyi Ilona Általános Iskola energetikai korszerűsítése, a Móricz Zsigmond Általános Iskola energetikai korszerűsítése. A 2019. évi fejlesztéseket nem mondom, mivel a fele még az előző ciklus, tehát nem a teljesség igényével készült a felsorolás: a Széchenyi István Közösségi Ház komplex kialakítása, a Hunyadvárosi Közösségi Ház komplex fejlesztése, játszótér fejlesztése a Kósafaluban, Katonatelepen, Kadafalván és a Hunyadvárosban. A Városháza felújítása, a Baranyi Béla úthoz kapcsolódó közvilágítás kiépítése, a Szent László körút felújítása, a Népi Iparművészeti Múzeum tetőfelújítása, a Kecskeméti Atlétikai Centrum fejlesztése, megépítése, a Pozsonyi utca, a Tóth László sétány felújítása, az Újvidéki téri közpark fejlesztése, a Katona József Gimnázium udvarán sportcsarnok építése, Dunszt Ferenc Tornacsarnok, közösségi tér fejlesztése a Széchenyivárosban. Kadafalván a Boróka utca és a Darázs utca kereszteződésében kijelölt gyalogátkelőhely és a meglévő buszmegálló szabályos kialakítása, kivitelezése. Petőfi Sándor utca – Kőhid utca kereszteződésben jelzőlámpás csomópont, a Mártírok útja egy szakaszának felújítása, a Mátyás király körúton szintén részben útburkolat felújítás, Tömörkény István utca útburkolat felújítása, Nyíri út útburkolat felújítása, Békefasor útburkolat felújítása, Budai utca útburkolat felújítása, járda felújítása, Kada Elek utca útburkolat felújítása, járda felújítása, Lánchíd utca útburkolat felújítása,



parkolók felújítása, Hetényvezér utca útépítés, Mártírok úti járdaépítés és kézilabda pálya építése a Bolyai János Gimnáziumnál.

Ezek mindenképp azok, amiket a város megvalósított, és ezen kívül nagyon sok gazdasági beruházás is volt a városban, illetve felépült az egyetem első épülete, és épül az új szárnya is. Úgy gondolom tehát, hogy a város vezetése mindent megtesz azért, hogy a kecskeméti minőségi életet élhessenek a városban.

**Szemereyné Pataki Klaudia:**

Köszönöm, és még sok dolgot fel se sorolt frakcióvezető úr, ez csak a mostani előterjesztésben van, ami érinti a különböző tételek rendezését és elszámolását.

**Engert Jakabné:**

Király József képviselőnek szeretnék néhány választ adni a szociális pénzbeli ellátásokkal kapcsolatban feltett kérdésére. Szeretném tájékoztatni, hogy több száz kérelem van a különböző támogatási formákra, és azt gondolom ismert az, hogy folyamatosan bővítettük a rendszeres, illetve a rendkívüli támogatási formákat, akár a Covid időszak alatt, akár a rezsiválság idején, és ezt tesszük folyamatosan azóta is. A több száz kérelemből mindössze 40 volt olyan, ami a rendeletben meghatározott valamelyik feltételnek nem felelt meg, de ez nem jelenti azt, hogy őket nem segítjük, gondoskodunk róluk is, hiszen a Városi Szociális Közalapítvány pontosan azokat tudja segíteni és támogatni, akik a rendelet által meghatározott követelményekbe nem férnek bele. A másik, amit szeretnék még kiemelni, hogy az illetékes osztályvezetőkkel folyamatosan figyeljük ezt a keretet, pontosan azért, hogy tudjunk javaslatot tenni, ha az elutasítások oka néhány ezer forint jövedelem eltérés. Folyamatosan nézzük és szinkronba hozzuk a lehetőségek határán belül, és ahogy látszik is erre bőven áldoz a város, gondoskodik arról, hogy ezek az ellátási formák eljussanak azokhoz, akik erre rászorulnak. Most is pont egy olyan időszakban vagyunk, amikor megnézzük, hogy milyen támogatási formákat tudunk esetleg bevezetésre javasolni polgármester asszony felé, illetve hogyan tegyük még szélesebb kör számára elérhetővé.

**Szemereyné Pataki Klaudia:**

Köszönöm, ezért jeleztem, hogy nem vonunk el, hanem átcsoportosításra kerül más szervezeteken és tevékenységeken keresztül, hogy eljussanak azokhoz, akiknek szüksége van a segítségre.

**Gaál József:**

Vancsura képviselő úrnak arra a kijelentésére szeretnék reagálni, hogy az önkormányzat nem támogatja a vállalkozásokat.

Ha arra gondol képviselő úr a költségvetés kapcsán, hogy csengő forintokkal nem támogatja, akkor ez félig igaz, de ez nem feladata és nincs is rá forrása az önkormányzatnak. Egyébként finanszírozással támogatja, és jó néhány kecskeméti kis- és középvállalkozás igénybe is vette a városfejlesztési, illetve vállalkozásfejlesztési alapon keresztül, mivel a piacnál jóval kedvezőbb kamatozású feltétellel tud innen forráshoz jutni a vállalkozás.

A teljesség igénye nélkül néhány dolgot sorolnék még fel, ami szintén a vállalkozásokat támogatja. Több mint 100 kilométer utat építettünk, vagy újíttunk fel az elmúlt időszakban. Nyilván ez a lakosokat is szolgálja, de nagymértékben a vállalkozásokat is. A tömegközlekedés fejlesztése és folyamatos alakítása nagyban a vállalkozások igényeire alapul, rendszeresek az egyeztetések és a cégek kéréseire módosul a menetrend. Szeretném megemlíteni azt a vállalkozásbarát ügyintézkedést, amit az önkormányzat és a hivatal munkatársai végeznek. Én is heti szinten fogadok és találkozok vállalkozásvezetőkkel, akiknek különböző egyedi problémákban segítünk. Ehhez járul hozzá még a szakember utánpótlás, a szakképzési centrummal való egyeztetés a különböző szakmák révén az iparkamara részvételével, illetve a Neumann János Egyetem bevonása a vállalkozások működésébe, valamint fejlesztési és egyéb feladatokban segítjük a vállalkozásokat, az egyetem és a tudásközpontok együttműködését. Tehát azt gondolom, hogy az a kijelentés, hogy nem támogatjuk a vállalkozásokat, nem állja meg a helyét.

### **Király József:**

Alpolgármester asszonynak szeretnék válaszolni, mert egyébként én is azt érzékelem, hogy szociálisan elég érzékeny, aki ezzel foglalkozik. Amiatt tettem fel ezt a kérdést, hogy adott esetben nem-e az a probléma, hogy a feltételrendszerek egy kicsit szigorúak, és ezen kellene esetleg módosítani. Nem tudom, hogy ez törvényileg lehetséges-e, de ahogy hallottam a válaszában megpróbálnak megoldásokat találni erre.

A tűzifa programmal kapcsolatban, Lévai Jánosné képviselőnek szeretném jelezni, hogy menjen ki a Kecskeméti Városüzemeltetési Kft.-nek a hátsó részére, ahol nagy mennyiségű fa van halomra kivágva és ott van hagyva. Lehet, hogy a 10 millió forint összegből lehetne csinálni akár 40 millió forintos tűzifa programot is, hogyha jól gazdálkodunk.

A költségvetés kapcsán én mindig elmondom, hogy abból gazdálkodhatunk, ahogy egy család is abból gazdálkodik, ami van. Viszont abban lehetnek vitáink, és remélem lesznek is, hogy a költségvetésen belül egy adott pénzösszeg jó helyre kerül-e, és ha esetleg más helyre tesszük, akkor jobban érzi-e magát a város lakossága. A város szolgáltatásai, illetve az a közútszisztem, aminek felújítása nagyon régóta várat már magára, sajnos mindig elmarad. Szeretném kérni tanácsnok urat, hogy jó lenne, ha a földutakon kívül, bejönne a belvárosba is, és a kátyús és döcögős utakat a belvárosban is végre kézbe vennék és csinálnák meg akár a Nagykőrösi utcát, amiről már nagyon régóta szó van. Jó lenne, hogyha ebbe az irányba is valamiféle pozitív elmozdulás történne.

Másrészt azt is elmondtam a költségvetés tárgyalásánál, hogy ha az elmúlt három évet nézzük, gyakorlatilag a forint gyengülése, vagy az infláció mértéke miatt a három év alatt 50 százalékkal megnövekedtek az árak, a költségek. Azt gondolom, hogy ugyanakkor majd 50 százalékkal 3 év alatt nem nőttek a bevételeink. Sőt, az állam az elmúlt 4-5 évben összességében most már, ahogy kiszámoltam a gépjárműadóval együtt, legalább 20 milliárd forintnál tart, amit elvett tőlünk. Ezt is el kell mondani, ezek tények. Elhiszem, hogy meg vannak elégedve a beruházásokkal, én is meg vagyok elégedve, de az Európai Unió tagjai vagyunk és ezekre a beruházásokra a pénzt, amiket önök elmondtak, gyakorlatilag nem mi állítottuk elő, hanem megkaptuk az Európai Uniótól, és persze fölhasználtuk.

Azt gondolom, hogy ez a dolga egy megválasztott testületnek. Tehát itt most ezzel dicsekedni adott esetben teljesen fölösleges, ráadásul ismerve azt az országos politikát, ami gyakorlatilag nem abba az irányba mutat, hogy mi tartósan egy ilyen európai közösséghez akarunk tartozni. Erre szerettem volna felhívni a figyelmet. Egyébként pedig nagyon sok személyeskedés volt, két embert kiemelnék, Jánosi István és Nemcsik Mátyás képviselőket. Elhiszem, hogy örülnek neki, hogy a Hírös Sport Nonprofit Kft. kap még 400 millió forintot. Én is úgy tennék, hogyha ott dolgoznék.

### **Lévai Jánosné:**

Király képviselő úr egyik gondolatára szeretném elmondani, hogy napi kapcsolatban vagyunk Boros Gáborral, a Kecskeméti Városüzemeltetési Nonprofit Kft. ügyvezetőjével. Tudom, hogy azokat a fákat, amelyek kiszáradtak, ott gyűjtik össze. Viszont vannak olyan kérelmezők, akik 80 év fölött vannak, egyedül élnek, nem tudnak mit kezdeni a több méteres rönkfákkal, nem tudják kivel feldolgoztatni, és emiatt nagyon fontos, hogy a tűzéptől is tudjunk vásárolni tűzifát. Tegnap volt szociális közalapítványi ülésünk. Húsz ember tekintetében döntöttünk arról, hogy a Kecskeméti Városüzemeltetési Nonprofit Kft-től fogjuk kiszállítani részükre a fát, mert amikor az igény beérkezik, meg szoktuk kérdezni, hogy otthon fel tudja-e dolgozni, van-e segítsége. Egyébként, ha a Kecskeméti Városüzemeltetési Nonprofit Kft. dolgozza föl a nyers fát, akkor annak egy bizonyos ideig száradnia kell, és ez is komoly kiadást jelent a cégnek. Tehát nyitott kapukat döngetett képviselő úr, kapcsolatunk van a Kecskeméti Városüzemeltetési Nonprofit Kft-vel, és ez a rendszer is működik.

### **Pászti András:**

Ez az előterjesztés egy nagyon szép előterjesztés, és az, hogy frakcióvezető úr közel tíz percig sorolta azokat a fejlesztéseket, amelyek megtörténtek a városban az elmúlt négy évben, azt gondolom, hogy a kormánypártiaknak, illetve az ellenzékieknek is büszkeséggel kellene, hogy eltöltse a szívüket, mert nem egészen úgy van, hogy ez mind uniós forrás. Ha csak a Hunyadvárosi Községi Házat nézzük, akkor egyharmad-kétharmad a pénzügyi része, tehát hozzárakta a város azt a pénzt, amivel be lehetett fejezni egy eléggé infláló világban. Így nem az történt, hogy a pénz visszament, hanem hozzárakta a város azt, amit bírt és ezáltal meg is épült. Tehát ezekre a felsorolásokra méltán lehet büszke mindenki, mert ez nemcsak uniós forrás volt, hanem a mi leleményességünk, odafigyelésünk, és meg is valósulhatott így sok dolog. Lehet rá mondani, hogy ez mind uniós, de nem igaz.

A másik, hogy én minek örülök. Például örülök annak, hogy az összes köznevelési intézményünk, óvodánk és bölcsődénk tud fűteni. Energiaválság is van, amiről senki nem beszélt és látható, hogy a város tudta biztosítani az összes intézményében nemcsak azt, hogy felújítások legyenek, hanem minden helyen a működőképesség biztosítva volt és nagyon reméljük, hogy ez így is marad. Tehát egy kicsit nagyobb szerénységet szeretnék a másik oldaltól kérni.

A posta kérdésről néhány gondolatot kell mondanom, mert elhangzott egy-két számomra furcsa mondat. Úgy gondolom, hogy ez egy elég nehéz kérdés volt, és hiszem azt, hogy amikor a posta vezetése azt állította, hogy azok a posták, amiket bezárt, gazdaságtalanok voltak, az igaz is és alapvetően veszteségesen működtek. Például a hunyadvárosi postahivatalban 150 négyzetméteren négy ember dolgozott és az épület harminc éve nem volt energetikailag felújítva. Ezt befűteni valóban komoly

összeg volt. Most 15 négyzetméteren van a postapont és kettő postás dolgozik egy olyan közösségi házban, ami gyakorlatilag ökoház, tehát a fűtési költségek minimalizáltak. Egy hónap működtetés után látjuk, hogy a fenntartása valószínűleg nem lesz nullás, mivel a befolyó összegek, melyek a forgalom után járnak, nem biztos, hogy kitermelik majd a két embernek a munkabérét. Tehát szükség van az önkormányzat további támogatására ahhoz, hogy ez jól működhessen.

A másik dolog, hogy ki milyen képviselőként dolgozik és hogyan oldja meg a problémáit. Minden képviselőt valami motivál arra, hogy végrehajtsa feladatokat. Én is voltam annak idején ellenzékben két és fél évet, és akkor is voltak olyan nehéz helyzetek, amikor az akkori városvezetés nem egészen értette azt, amit én szerettem volna. Nem biztos, hogy az a módszer jó, hogy 800 embert elkezdjenek „feltüzélni”, hogy milyen szörnyű a kormányzat, mert elvette a postahivatalt. Azért zárták be, mert veszteséges volt. Az, hogy most a Hunyadivárosban megvalósítjuk a postapontot, illetve valószínűleg meg fogjuk valósítani a Vacsiközben is, az önkormányzati támogatással fog történni. Nem tudom, hogy arra a fél évvel ezelőtti vitára emlékeznek-e az ellenzékiek, amikor a posta vezetése följánlotta, hogy több száz millió forintért visszanyítja ezeket a postahivatalokat. Most tizedannyi pénzről beszélünk, amit be fog tenni ebbe az önkormányzat, sőt még lehet, hogy kevesebből. Tehát azt gondolom, hogy ez egy nagyon ésszerű és jó gondolat volt. Visszatérve a hunyadivárosi postapontra, polgármester asszony nélkül ez megvalósíthatatlan lett volna, mert az a kapcsolatrendszer és tudás, ami nála halmozódik, azt csak vele lehetett megoldani, illetve az Akikért a déli harang szól a Hunyadivárosban Egyesülettel lehetett ezt megcsinálni, mert volt rá lehetőségünk a közösségi házban. Tehát ha összefogás van és odafigyelnek a szereplők egymásra, akkor valószínűleg eredményeket lehet elérni. Most az ellenzéki gondolkodásmódtól segítséget nem nagyon lehetett kapni. Elterjesztették a városrészben, hogy nem lehet majd csekket befizetni, pénzt váltani. Még meg sem volt a postapont, még küzdöttünk érte javában, de már az emberek úgy tudták, hogy semmire sem lesz jó. Tehát én arra kérném az ellenzékét, hogy gondolja végig a stratégiáit. Én is leadtam polgármester asszonynak 120 aláírást, egy óra alatt összeszedtem. 800-at is összegyűjtöttem volna 8 óra alatt, de nem ezt csináltam, mert nem ez volt a cél. Nagyon fontos az, hogy mi a célunk. A másik, ami nagyon fontos, hogy mi motivál. Engem például az motivált ebben a kérdésben, hogy az én választókerületemben minden hatodik ember 60 év fölötti. Ez azt jelenti, hogy nálunk ez a postakérdés nagyon komoly kérdéssé vált, és mégsem arról szólt, hogy milyen szörnyű ez, hanem abba az irányba indultunk el, hogy hogyan lehet megoldani. Egy kérést szeretnék megfogalmazni az ellenzéki képviselő felé, bár most nincs jelen, de biztos meg fogja nézni a mai közvetítést: segítsen nekünk abban, hogy a vacsiköziek befogadják majd azt a postát, ami szintén elindulhat.

### **Szemereyné Pataki Klaudia:**

Az elhangzottak alapján egyébként nagyon egyszerű lenne a hivatal dolga és a város költségvetése is, mert csak útépitésre kellene költeni a teljes összeget. Én úgy érzékelem, hogy az ellenzéknél semmi más dolog nem fontos, tehát nem kell az óvodáinkat, a szociális ellátóhelyeinket, az iskoláinkat és a sportot támogatni, nem kell színház, kulturális élet, fesztiválok, ahol több ezer ember jól érzi magát, nincs szükség azokra az összetartó programokra, amelyeket szervezünk, valamint nincs szükség arra, hogy a szociális ellátórendszerben minél szélesebb körben tudjunk gondoskodást és segítséget nyújtani. Így sorolhatnám végig az összes feladatot, amire a

költségvetésünket differenciáltan megpróbáljuk szétosztani. Csak utat építünk, és semmi másra ne költsünk, tehát nem fizetünk majd bért, nem kompenzáljuk a közétkeztetést, nem ültetünk fákat, nem építünk játszótereket és sportlétesítményeket, de akkor biztos, hogy az utak megfelelő szinten helyreállnának, és akkor mindent le lehetne aszfaltozni Kecskeméten a zöld politikájuk mellett.

### **Dr. Vancsura István:**

Lehetne azt is mondani, hogy kisebb jacht és több postapont, vagy kevesebb jacht és több postapont. Azt tudjuk, hogy az állam közvetlenül valóban nem támogathatja a postákat, de az élet nagyon sok területén előfordul olyan dolog, hogy a közbeszerzésnél a verseny kiiktatásra kerül és mindig azonos érdekkörök, szervezetek, cégek, vagy cégcsoportok nyerik ugyanazt a közbeszerzést milliárdos nagyságrendekben, amikből aztán telhet jachtra, vagy éppen a bank meg tud venni ilyen jachtot. Ugyanakkor annak a banknak, ami itt van Kecskeméten is, eszébe nem jutna adott esetben, hogy ilyen fajta módon támogassa a postapontok létrehozását. Nincs olyan televíziós csatorna, amin nap mint nap ne lenne az MBH Banknak valamilyen hirdetése. Tehát óriási összegeket elköltötenek, jachtokat vásárolnak, de helyben elfeledkeznek a szolgáltatások támogatásáról.

A Fidesz-KDNP frakció vezetője az előbbieken egy hosszú listát sorolt, viszont azt el kell mondani, hogy ennél lényegesen hosszabb az a lista, ami ebben a városban nem valósult meg.

### **Szemereyné Pataki Klaudia:**

Kétségtelen, hogy a város hatalmas területén nem tudunk mindent fölbontani és újjáépíteni. Ebben igaza van képviselő úrnak.

### **Dr. Vancsura István:**

Elnézést, de én sem szóltam közbe a frakcióvezető úr 10 perces listájának a felolvasásába, engedje meg, hogy erre azért hadd reagáljunk.

Nézzünk néhány példát ellenpéldaként. A szellemház például ugyanolyan romos állapotban van a városban, mint 20 éve. A KTE pálya évtizedek óta csúfítja a városképet, ugyanúgy nem megoldott az ügye. Az intermodális csomópontra több mint egymilliárd forintot elköltöttek tervezésre, de még egy kapavágás sem történt meg ebben az ügyben. Egyetlen egy közösségi grundpálya sem épült, amit a lakosok használhatnának, önök ezt a fejlesztést leszavazták. Meg kell nézni az utaknak, a járdáknak az állapotát, szörnyű. A szeméttelre például nem lehet kimenni úgy, hogy ne törjön ki a gépjárműnek a tengelye. Az Auchan áruházig nem tud épülni az út tovább, mivel elfogyott a pénz, illetőleg a városnak erre nincs pénze. A közterületeken nyáron olyan méteres gaz volt, hogy fényképfelvétel is készült, hogy fölemeltük a kezünket, és a gaz nagyobb volt a város közterein.

### **Szemereyné Pataki Klaudia:**

Még az esőnek se tudunk örülni, mert azt elfelejtette képviselő úr, hogy heteken keresztül esett akkor az eső.

**Dr. Vancsura István:**

Parkolási gondok vannak a városban, de meg kell nézni például a főtéri szökőkutat, áldatlan állapotú, és hadd ne soroljam tovább, mert tényleg sokkal hosszabb listát lehetne felsorolni. Nem akarom az időt rabolni most ezzel, de adott esetben lehet, hogy a ciklus végén, az utolsó közgyűlésen erre azért sort kerítünk. Akkor összemérhetjük, hogy ebben a városban a város képességeihez képest mennyivel több dolgot lehetett volna megcsinálni, ahogy egyébként mi mondtuk is, hogy mi ezt sokkal jobban tudjuk csinálni.

**Szemereyné Pataki Klaudia:**

Megadom még a szót Falu György alpolgármester úrnak és utána lezárom a vitát, mivel nincs több jelentkező.

**Falu György:**

Nehéz bármit is mondani ilyen hozzászólások után, mert vagy tájékozatlan a hozzászóló, vagy a tájékozottságát nem megfelelően használja fel, de itt európai uniós pénzek költéséről beszélni természetesen lehet, de szerintem teljesen nyilvánvaló, hogy nincs olyan pályázat, ami területszerzésre biztosítana forrást. Amikor egy utat építünk, akkor ahogyan a házépítésnek a legelső és legfontosabb kelléke egy építési telek, az utaknál ugyanez a helyzet. Ahhoz, hogy utat tudjunk építeni, területet kell szerezni. Említettem is az előző hozzászólásomban két útépítést is, a hetényegyházi bekötő utat, illetve a Károly Róbert körutat. Ezekhez közel kétmilliárd forintot nem uniós pénzből, nem is állami pénzből, hanem saját forrásból tettünk hozzá. Érdemes persze megemlíteni, hogy uniós forrásból nagyon sok bölcsőde épült. Nem akarok ebbe a területbe nagyon belemélyedni, mert a forrás nem az én területem, de azt tudom, hogy Engert Jakabné alpolgármester asszonnyal közösen minden ilyen felújításnál megnézik a hivatal szakemberei is, hogy mi az, amit még pluszban hozzá lehetne tenni, ha már ott fejlődik valami. Tehát kizárólag az uniónak hálát adni, számomra döbbenet.

Vancsura képviselő úr hozzászólása olyan szempontból megelőzött, hogy szerettem volna polgármester asszonyt megnyugtatni. Ha 1500 kilométert leaszfaltozunk és minden utunk aszfaltos lesz, akkor is lesz valami hiba. Mindegy, hogy mit csinálunk, mert akkor is föláll valaki, és azt mondja, hogy ez és az nincs meg, nem megfelelő. Az a veszély ugyanakkor sajnos fönáll, hogy vannak emberek, akik ezt az eszetlenséget elhiszik.

**Szemereyné Pataki Klaudia:**

Ki ért egyet a határozat-tervezettel?

**(Határozathozatalkor a képviselőtestület 18 tagja tartózkodott az üléssteremben.)**

Szavazás után a közgyűlés 12 igen szavazattal, ellenszavazat nélkül és 6 tartózkodással az alábbi határozatot hozta:

**Kecskemét Megyei Jogú Város Önkormányzata Közgyűlése**  
**171/2023. (X.19.) határozata**  
**Folyószámlahitel szerződés megkötése**

Kecskemét Megyei Jogú Város Önkormányzata Közgyűlése megtárgyalta Szemereyné Pataki Klaudia polgármester 8501-5/2023. számú előterjesztését és az alábbi döntést hozta:

1.) A közgyűlés úgy dönt, hogy az önkormányzat - likviditásának folyamatos biztosítása érdekében - a 2024. január 2. - 2024. december 31. közötti időszakra vonatkozóan 3.000.000.000 Ft összegű folyószámla-hitelkeretszerződést köt az OTP Bank Nyrt-vel.

A közgyűlés vállalja, hogy a folyószámlahitelt visszafizeti, járulékainak és kamatának fedezetét – melynek tervezett összege 30.000.000 Ft – a 2024. évi költségvetésben biztosítja.

2.) A közgyűlés úgy dönt, hogy a hitel és járulékainak biztosítékául felajánlja a Kecskemét belterület 3708/9, 1127, 4308/1, 8670, 4308/2, 17/4/A/3, 192/1/A/120, 483/A/5, 604, 10577/37/A/1, 10577/37/A/4, 3301, 2164, 2212 hrsz-ú, forgalomképes, a helyi önkormányzatok adósságrendezési eljárásáról szóló 1996. évi XXV. törvény alapján adósságrendezésbe vonható ingatlanokat, melyre 1.505.003.000 Ft összeg erejéig keretbiztosítéki jelzálogszerződés kötődött 2013. december 21-én. A közgyűlés kötelezettséget vállal arra, hogy a hitel futamideje alatt az ingatlanokat nem minősíti korlátozottan forgalomképessé vagy forgalomképtelenné.

3.) A közgyűlés a folyószámlahitel és járuléki fedezetéül az OTP Bank Nyrt-nek felajánlja a helyi önkormányzat általános működésének és ágazati feladatai támogatását, továbbá a helyi adókból származó bevételeit, mely bevételek összegét az OTP Bank Nyrt. a hitel igénybevételeből eredő tartozás törlesztésére fordíthatja. A helyi adó bevételekre 3.000.000.000 Ft összegű tartós finanszírozási jogviszonyt biztosító zálogszerződés került megkötésre 2014. december 12-én.

4.) A közgyűlés hozzájárul, amennyiben a hitel futamideje alatt az önkormányzat Fizetési Számláján a szerződés alapján esedékessé váló fizetési kötelezettségeinek teljesítéséhez nem áll rendelkezésre a szükséges fedezet, úgy annak biztosítása érdekében a helyi adók fogadására szolgáló számláiról a szükséges összeget a bank a Fizetési Számlájára haladéktalanul átvezesse.

5.) A közgyűlés az OTP Bank Nyrt. részére más pénzügyi intézménynél és a Magyar Államkincstárnál vezetett, vagy a későbbiekben megnyitásra kerülő valamennyi fizetési számlájára (beleértve a fizetési számlát és egyéb számlákat) ahol ezt jogszabály nem zárja ki, felhatalmazáson alapuló beszedési megbízást biztosít a banki követelések teljesítése érdekében.

6.) A közgyűlés felhatalmazza a polgármestert a hitelszerződés aláírására.

Határidő: 2023. december 31.

Felelős: Szemereyné Pataki Klaudia polgármester

**A határozatról értesülnek:**

- 1.) Tisztviselők
- 2.) Állandó bizottságok elnökei
- 3.) Varga Miklós irodavezető, Gazdálkodási és Intézményüzemeltetési Iroda
- 4.) Dorcsák Annamária, a Költségvetési és Intézményüzemeltetési Osztály vezetője  
és általa: OTP Bank Nyrt.

**Szemereyné Pataki Klaudia:**

Ki ért egyet a rendelet-tervezettel?

(Rendeletalkotáskor a képviselőtestület 18 tagja tartózkodott az ülésteremben.)

Szavazás után a közgyűlés 13 igen szavazattal, ellenszavazat nélkül és 6 tartózkodással megalkotta **Kecskemét Megyei Jogú Város Önkormányzata Közgyűlésének 18/2023. (X.19.) önkormányzati rendeletét Kecskemét Megyei Jogú Város Önkormányzatának 2023. évi költségvetéséről szóló 23/2022. (XII.8.) önkormányzati rendelet módosításáról**, amely a jegyzőkönyv mellékletét képezi.

\* \* \*

**6.) NAPIRENDI PONT****Egyes önkormányzati rendeletek jogszabályváltozás miatti módosítása (5.)**

**Előterjesztő:** Szemereyné Pataki Klaudia polgármester

(A polgármester 16.376-1/2023. számú előterjesztése a jegyzőkönyvhöz csatolva.)

**Pászti András:**

Az Esélyteremtési Bizottság is megtárgyalta ezt a napirendi pontot, mivel a bizottság döntési hatásköre kiegészül az 1. pontban leírtakkal.

**Lévai Jánosné:**

A hulladékgazdálkodási közszolgálati díj átvállalásával kapcsolatban kértem szót. A korábbi években volt olyan kedvezmény, ami jelenleg hatályát veszítette, és azok a 70 éven felüliek, vagy egyedül élők kaphattak 90, illetve 100 százalékos támogatást az önkormányzattól, akiknek a jövedelme a szociális vetítési alap (28.500 Ft) 170 százalékát nem haladta meg. Ez annyiban fog változni, hogy nem 170 százalékos lesz a feltétel, hanem 300 százalékos, illetve jogosultak lesznek azok a kecskeméti állampolgárok, akik a korábbi években a feltételnek megfeleltek, és nyugdíj esetében az egy főre jutó jövedelem a hatályos jogszabályok szerinti nyugdíjemelést arányát meg nem haladó arányban emelkedett.

**Szemereyné Pataki Klaudia:**

Így van, tehát ezért mondtam korábban, hogy egyéb formákban is vannak támogatási lehetőségek. A 70 év feletti nyugdíjasok támogatása továbbra is megmaradt, és ehhez külön költségvetési forrást biztosítunk, hiszen megváltozott a jogszabályi környezet.



**Kopping Rita:**

A Hírös Agóra Kulturális és Ifjúsági Központ Nonprofit Kft. tevékenységéből kikerül a CédusNet Kecskemét Program. Tudomásom szerint a Széchenyi István Közösségi Házba költözött a CédusNet Kecskemét. Mi a cél az előző ingatlannal, ahol a CédusNet Kecskemét volt a Kápolna utcán? Mi lesz ott?

**Szemereyné Pataki Klaudia:**

Ebben az esetben a személlyel együtt mozdult a feladat. A CédusNet Kecskemét alapítója, kiterjesztője került annak az alapítványnak az égisze alá, aki működteti a Széchenyi István Közösségi Házat.

**Kopping Rita:**

Van valami cél az ingatlannal, mi az elképzelés?

**Szemereyné Pataki Klaudia:**

A Kápolna utcai ingatlanban több szervezet működik, ezért ezt továbbra is azok a szervezetek használják, akik ott vannak.

Megállapítom, hogy az előterjesztéshez több kérdés, hozzászólás nincs, módosító javaslat nem hangzott el.

Ki ért egyet a rendelet-tervezettel?

**(Rendeletalkotáskor a képviselőtestület 19 tagja tartózkodott az üléssteremben.)**

Szavazás után a közgyűlés 19 igen szavazattal, ellenszavazat és tartózkodás nélkül megalkotta **Kecskemét Megyei Jogú Város Önkormányzata Közgyűlésének 19/2023. (X.19.) önkormányzati rendeletét egyes önkormányzati rendeletek jogszabályváltozás miatti módosításáról**, amely a jegyzőkönyv mellékletét képezi.

\* \* \*

**7.) NAPIRENDI PONT**

**A közterületek elnevezése, az elnevezés megváltoztatására irányuló kezdeményezés és a házszám-megállapítás szabályairól szóló önkormányzati rendelet megalkotása (6.)**

**Előterjesztő:** Szemereyné Pataki Klaudia polgármester

(A polgármester 6826-4/2023. számú előterjesztése a jegyzőkönyvhöz csatolva.)

**Király József:**

Ez a rendelet nagyon hiányzott már, hiszen volt némi hiátus ebben, mivel az utcanévtáblák többé-kevésbé ki vannak helyezve Kecskeméten, de sok helyen hiányoznak és ez az önkormányzat feladata. Másrészt valóban átme gyünk utcákon úgy, hogy nem is tudjuk milyen utcában járunk, de a házszámokat sem látjuk, vagy csak néhány helyen van kint házszám. Örülök neki, hogy ezt a rendeletet megalkotjuk.

Arra viszont szeretném kérni a közterület-felügyelőket, hogy ne csak a házzámokat ellenőrizzék, hanem nézzék meg, hogy hol vannak hiányzó utcanév táblák, és akkor azokat mielőbb pótoljuk. Ezt tegyük bele a költségvetésbe is, mert véleményem szerint, ha ennek nekiállunk, akkor azt úgy kellene megcsinálni, hogy ezt jövőre rendezzük. Ehhez valószínűleg kell költségvetési tétel is, mivel nagyon sok helyen hiányoznak a táblák. Köszönöm.

**Szemereyné Pataki Klaudia:**

Akkor így el tudunk mozdulni az útépitésekről egy olyan irányba, hogy erre is költhetjük a város költségvetését? Nagyvonalú ajánlat, köszönjük szépen.

Megállapítom, hogy az előterjesztéshez több kérdés, hozzászólás nincs, módosító javaslat nem hangzott el.

Ki ért egyet a határozat-tervezettel?

**(Határozathozatalkor a képviselőtestület 19 tagja tartózkodott az üléssteremben.)**

Szavazás után a közgyűlés 19 igen szavazattal, ellenszavazat és tartózkodás nélkül az alábbi határozatot hozta:

**Kecskemét Megyei Jogú Város Önkormányzata Közgyűlése**  
**172/2023. (X.19.) határozata**

**Kecskemét településrészeveinek megállapítása**

Kecskemét Megyei Jogú Város Önkormányzata Közgyűlése megtárgyalta Szemereyné Pataki Klaudia polgármester 6826-4/2023. számú előterjesztését és az alábbi döntést hozta:

1.) A közgyűlés Kecskemét településrészeit a határozat melléklete szerinti területi lehatárolással az alábbiakra nevezi el:

Belváros  
Árpádváros  
Máriaváros  
Széchenyiváros  
Bethlenváros  
Vacsiköz  
Talfája  
Rákócziváros  
Erzsébetváros  
Kossuthváros  
Katonatelep  
Kecskeméti Repülőtér  
Műkertváros  
Szent István város  
Szent László város  
Kiskertváros  
Déli Gazdaságfejlesztési terület  
Matkó

Homokbánya  
Kadafalva  
Borbáspuszta  
Hunyadváros  
Kisfái  
Alsószéktó  
Felsőszéktó  
Petőfiváros  
Szarkás - Úrihegy  
Hetényegyháza  
Méntelek  
Külső – Belsőnyír

2.) A közgyűlés felkéri dr. Temesvári Péter jegyzőt, hogy az elnevezésekről a földmérési és térképészeti tevékenységről szóló 2012. évi XLVI. törvény 21. § (4) bekezdése alapján a Lechner Tudásközpontot értesítse.

Határidő: azonnal

Felelős: Dr. Temesvári Péter jegyző

**A határozatról értesülnek:**

- 1.) Tisztségviselők
- 2.) Állandó bizottságok elnökei
- 3.) Dr. Gajdácsi Zoltán irodavezető, Mérnöki Iroda
- 4.) Dr. Orbán Csaba, a Közszolgáltatásszervezési és Környezetvédelmi Osztály vezetője

**A 172/2023. (X.19.) határozat mellékletei**

0 3,000 6,000 9,000 m

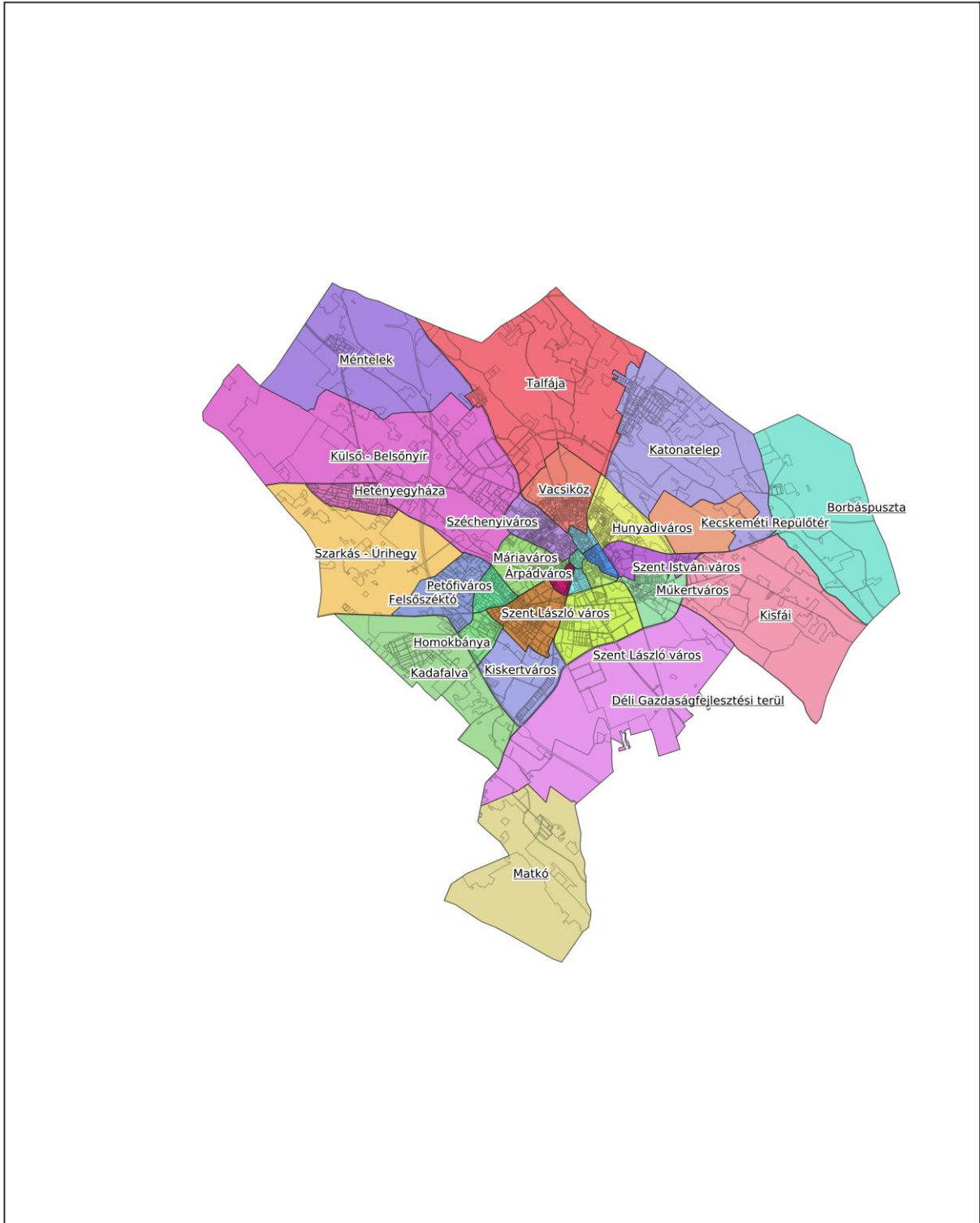

Készült az állami alapadatok felhasználásával.

nyomtatta:	nyomtatás ideje:
orban.csaba	2023-09-10T14:41:46+02:00

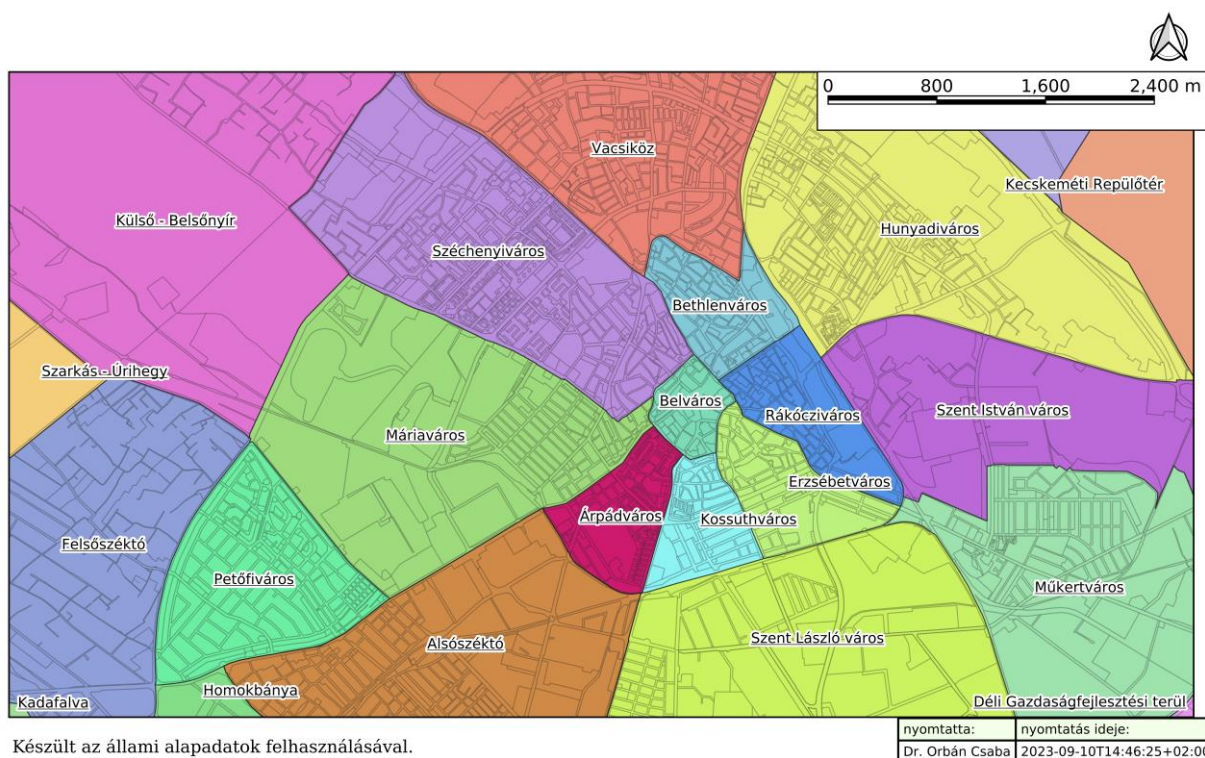

### **Szemereyné Pataki Klaudia:**

Ki ért egyet a rendelet-tervezettel?

**(Rendeletalkotáskor a képviselőtestület 19 tagja tartózkodott az üléssteremben.)**

Szavazás után a közgyűlés 19 igen szavazattal, ellenszavazat és tartózkodás nélkül megalkotta **Kecskemét Megyei Jogú Város Önkormányzata Közgyűlésének 20/2023. (X.19.) önkormányzati rendeletét a közterületek elnevezés, az elnevezés megváltoztatására irányuló kezdeményezés és a házszám-megállapítás szabályairól**, amely a jegyzőkönyv mellékletét képezi.

\* \* \*

### **8.) NAPIRENDI PONT**

#### **A Településszerkezeti Terv és a Helyi Építési Szabályzat módosítása (7.)**

**Előterjesztő:** Környezetvédelmi, Városrendezési és Agrár Bizottság

(A bizottság 1604-90/2023. számú előterjesztése a jegyzőkönyvhöz csatolva.)

### **Szemereyné Pataki Klaudia:**

Megállapítom, hogy az előterjesztéshez kérdés, hozzászólás nincs, módosító javaslat nem hangzott el.

Ki ért egyet a határozat-tervezettel?

(Határozathozatalkor a képviselőtestület 20 tagja tartózkodott az üléssteremben.)

Szavazás után a közgyűlés 20 igen szavazattal, ellenszavazat és tartózkodás nélkül az alábbi határozatot hozta:

**Kecskemét Megyei Jogú Város Önkormányzata Közgyűlése  
173/2023. (X.19.) határozata**

**A Településszerkezeti Terv módosítása**

Kecskemét Megyei Jogú Város Önkormányzata Közgyűlése megtárgyalta a Környezetvédelmi, Városrendezési és Agrár Bizottság 1604-90/2023. számú előterjesztését és az alábbi döntést hozta:

1.) A közgyűlés az épített környezet alakításáról és védelméről szóló 1997. évi LXXVIII. törvény 60. § (9) bekezdése alapján - az egyes tervek, illetve programok környezeti vizsgálatáról szóló 2/2005. (I.11.) Korm. rendelet 4. § (1) bekezdésének megfelelően a várható környezeti hatás jelentőségét figyelembe véve a környezet védelméért felelős szervek bevonásával és egyetértésével környezeti vizsgálat nélkül - elfogadja a Településszerkezeti Terv leírásának 1. melléklet szerinti módosítását és a Településszerkezeti Terv 2. melléklet szerinti módosítását.

2.) A közgyűlés felkéri a polgármestert, hogy az elfogadott településrendezési eszközöket küldje meg az állami főépítési hatáskörében eljáró vármegyei kormányhivatalnak és az eljárásban részt vevő államigazgatási szervnek.

Határidő: azonnal

Felelős: Szemereyné Pataki Klaudia polgármester

**A határozatról értesülnek:**

- 1.) Tisztségviselők
  - 2.) Állandó bizottságok elnökei
  - 3.) Dr. Gajdácsi Zoltán irodavezető, Mérnöki Iroda
  - 4.) Borbélyné Balogh Katalin, a Várostervezési Osztály vezetője
- és általa:** érintettek

**A 173/2023. (X.19.) határozat 1. mellékletei**

TELEPÜLÉSSZERKEZETI TERV VÁLTOZÁSÁNAK LEÍRÁSA

**Beépítésre nem szánt területek:**

**Lakóterületek nagysága: 0,0849 ha-ral nő az alábbiak szerint:**

Lke kertvárosias terület	0,0094 ha-ral nő
Lfk falusias lakókertés terület	0,0755 ha-ral nő

**Vegyes területek nagysága: 0,8431 ha-ral nő az alábbiak szerint:**

Vt településközpont terület	0,1226 ha-ral csökken
-----------------------------	-----------------------

Vi intézményterület 0,9557 ha-ral nő

**Gazdasági területek nagysága 0,0772 ha-ral nő az alábbiak szerint**

Gksz kereskedelmi szolgáltató terület 0,0772 ha-ral nő

**Különleges beépítésre szánt területek nagysága 1,3387 ha-ral csökken az alábbiak szerint:**

K-Sp sportolási célú terület 1,3387 ha-ral csökken

**Beépítésre nem szánt területek:**

**Közlekedési, közmű-elhelyezési és hírközlési területek nagysága 0,1641 ha-ral nő az alábbi szerint**

Köu közlekedési-, közmű- és hírközlési terület 0,1641 ha-ral nő

**Zöldterületek nagysága 0,0007 ha-ral nő az alábbiak szerint**

Zkp közpark 0,1235 ha-ral csökken

Zkk közkert 0,1242 ha-ral nő

**Erdőterületek nagysága 2,8977 ha-ral nő az alábbiak szerint:**

Eg gazdasági erdőterület: 2,6551 ha-ral nő

Ev véderdő terület: 0,2426 ha-ral nő

**Mezőgazdasági területek nagysága 7,2733 ha-ral csökken az alábbiak szerint:**

Mát általános tanyás mezőgazdasági terület: 7,2733 ha-ral csökken

**Különleges beépítésre nem szánt területek nagysága 4,5443 ha-ral nő az alábbiak szerint**

Kb-En megújuló energiahasznosítási terület: 3,3328 ha-ral nő

Kb-Ktf fásított köztér területe: 0,0739 ha-ral csökken

Kb-T temető terület: 1,2854 ha-ral nő

<b>Beépítésre szánt területek</b>	növekedés (ha)	csökkenés (ha)	<b>Beépítésre nem szánt területek</b>	növekedés (ha)	csökkenés (ha)
Lke kertvárosias lakóterület	0,0336	-0,0242	Köu közlekedési-, közmű- és hírközlési terület	0,3839	-0,2198
Lfk falusias lakóterület	0,0755		Zkp közpark terület		-0,1235
Vt településközponti vegyes terület	0,0097	-0,1323	Zkk közkert	0,2007	-0,0765
Vi intézményi vegyes terület	1,1456	-0,1799	Eg gazdasági erdőterület	2,6551	
Gksz kereskedelmi szolgáltató gazdasági terület	0,0772		Ev védelmi erdőterület	0,2712	-0,0286
K-Sp különleges sport terület		-1,3387	Mát általános tanyás mezőgazdasági terület		-7,2733
			Kb-En megújuló energiatermelési terület	3,3328	
			Kb-Ktf fásított köztér különleges beépítésre nem szánt terület	0,1363	-0,2102
			Kb-T temető különleges beépítésre nem szánt terület	1,2854	
<b>ÖSSZESEN:</b>	<b>1,3416</b>	<b>-1,6751</b>	<b>ÖSSZESEN:</b>	<b>8,2654</b>	<b>-7,9319</b>
<b>EGYENLEG</b>		<b>-0,3335</b>	<b>EGYENLEG</b>		<b>0,3335</b>

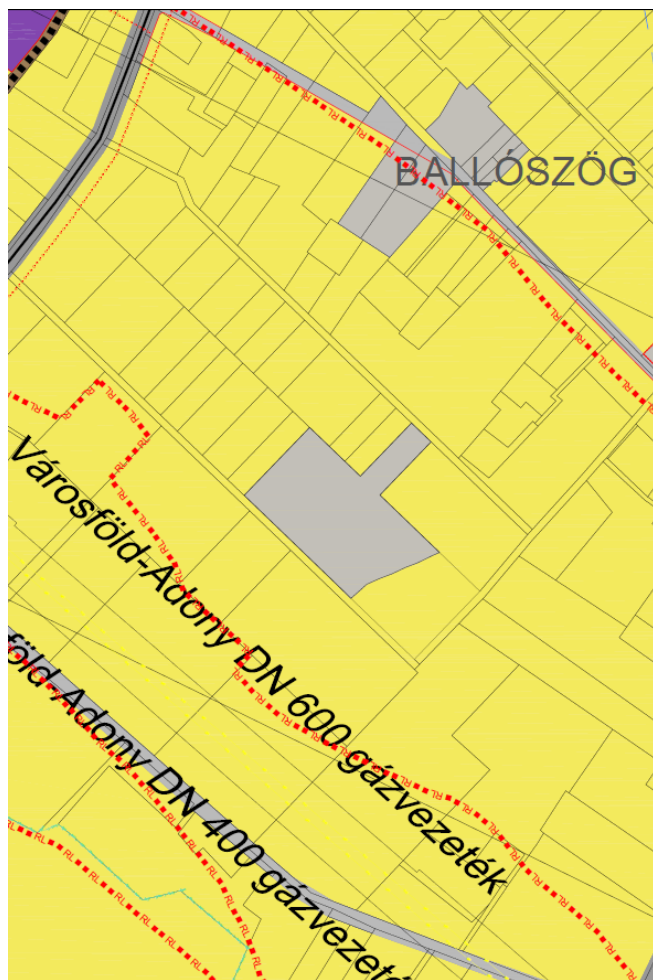

**TELEPÜLÉSSZERKEZETI TERV VÁLTOZÁS**

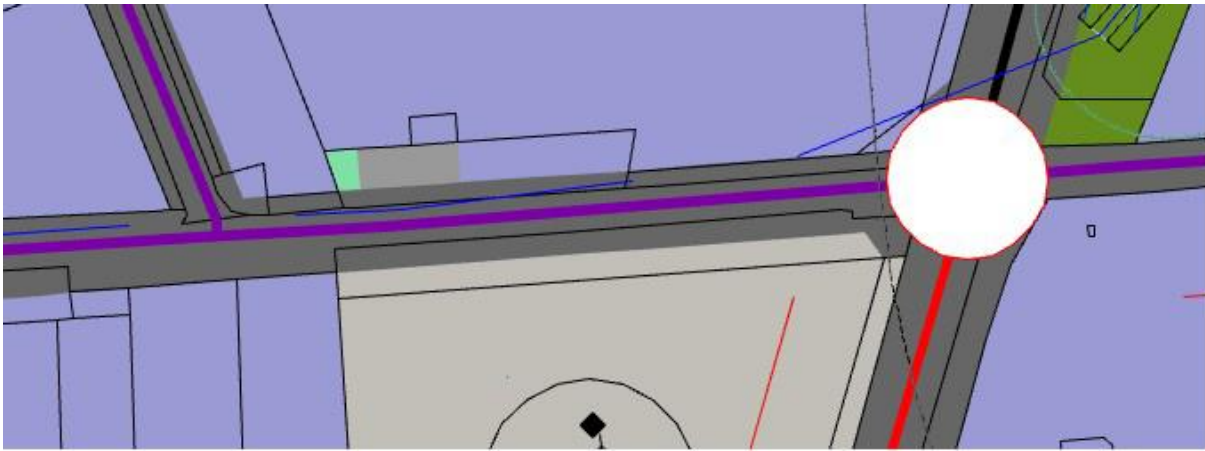
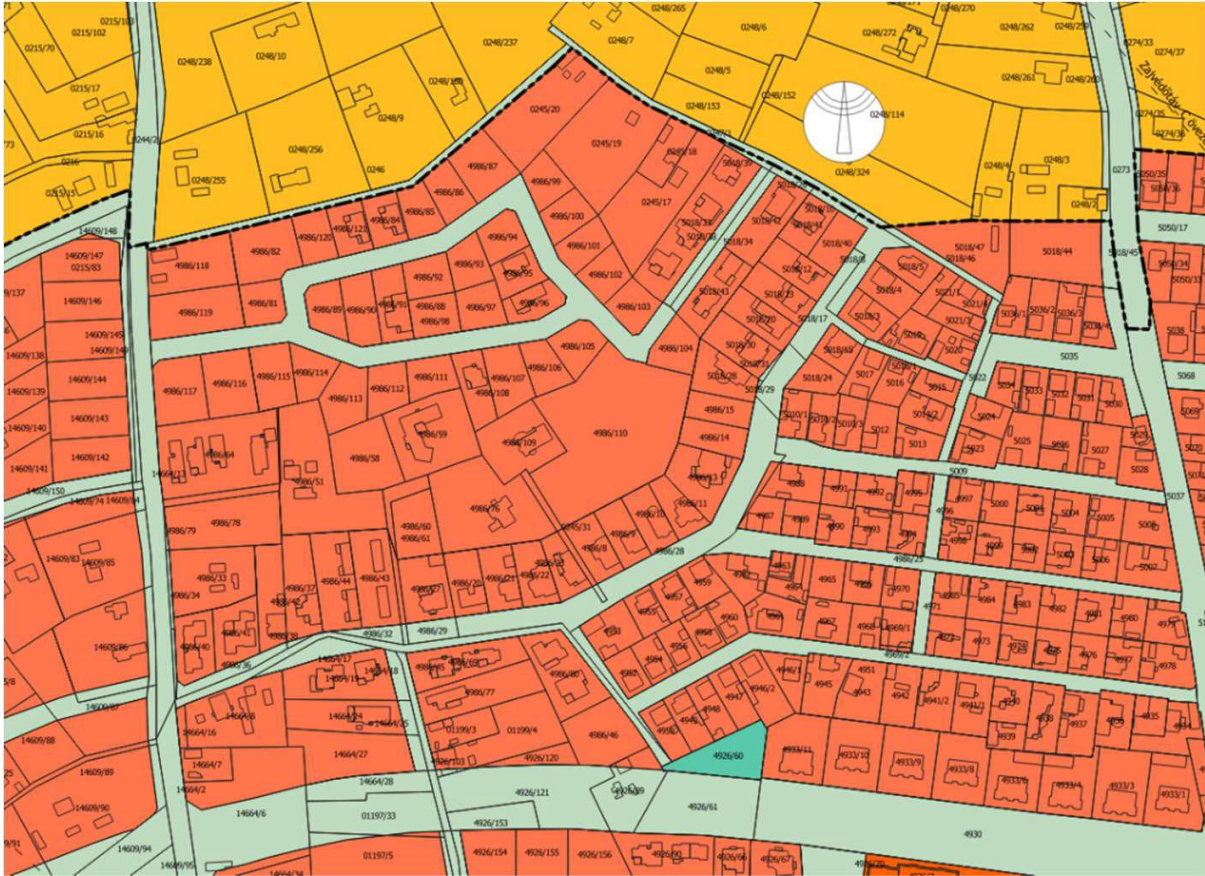



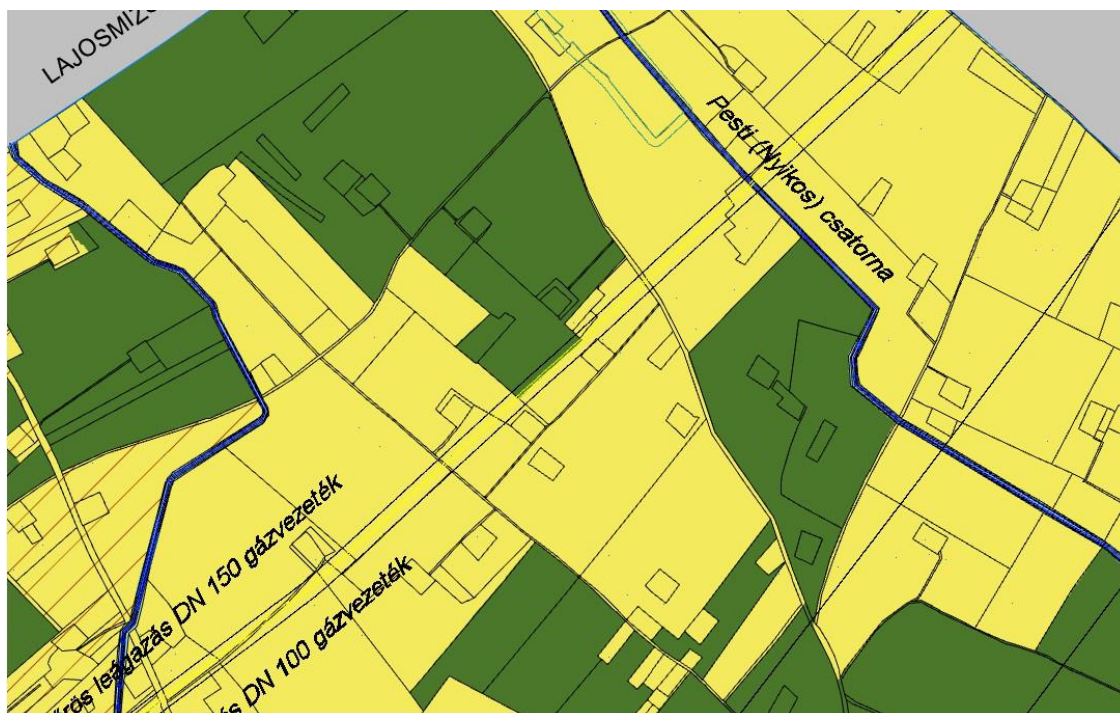

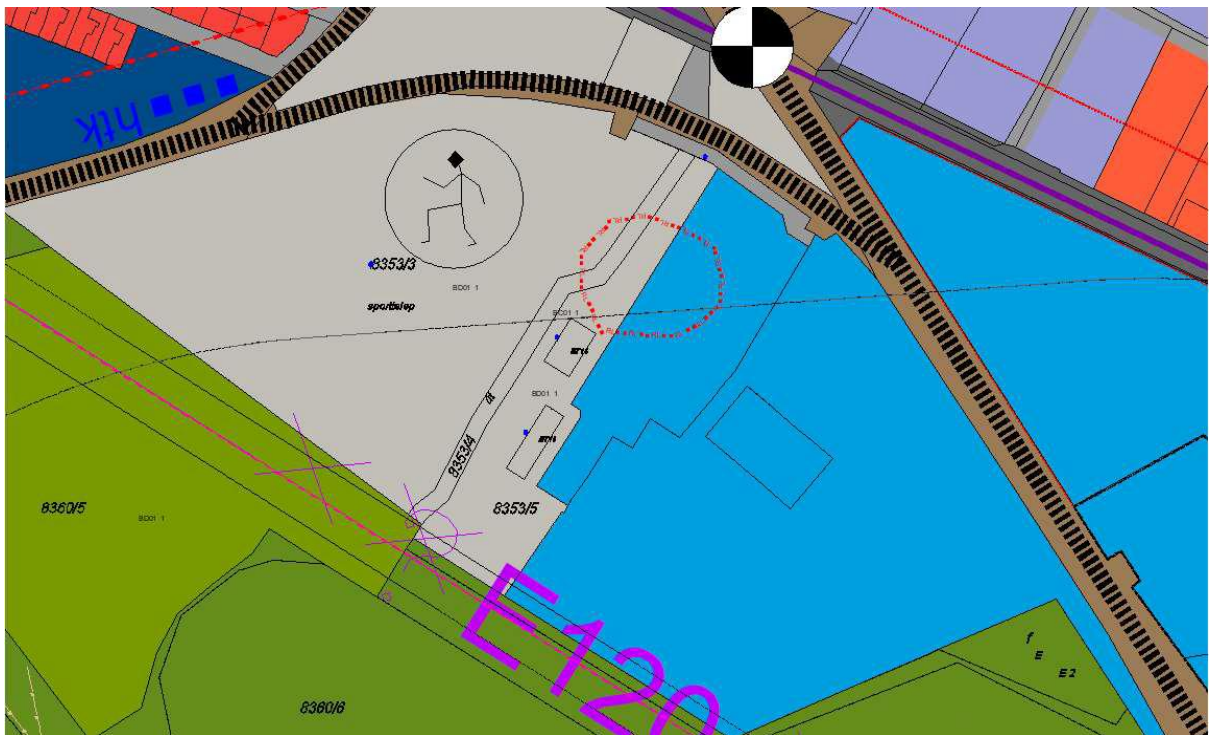
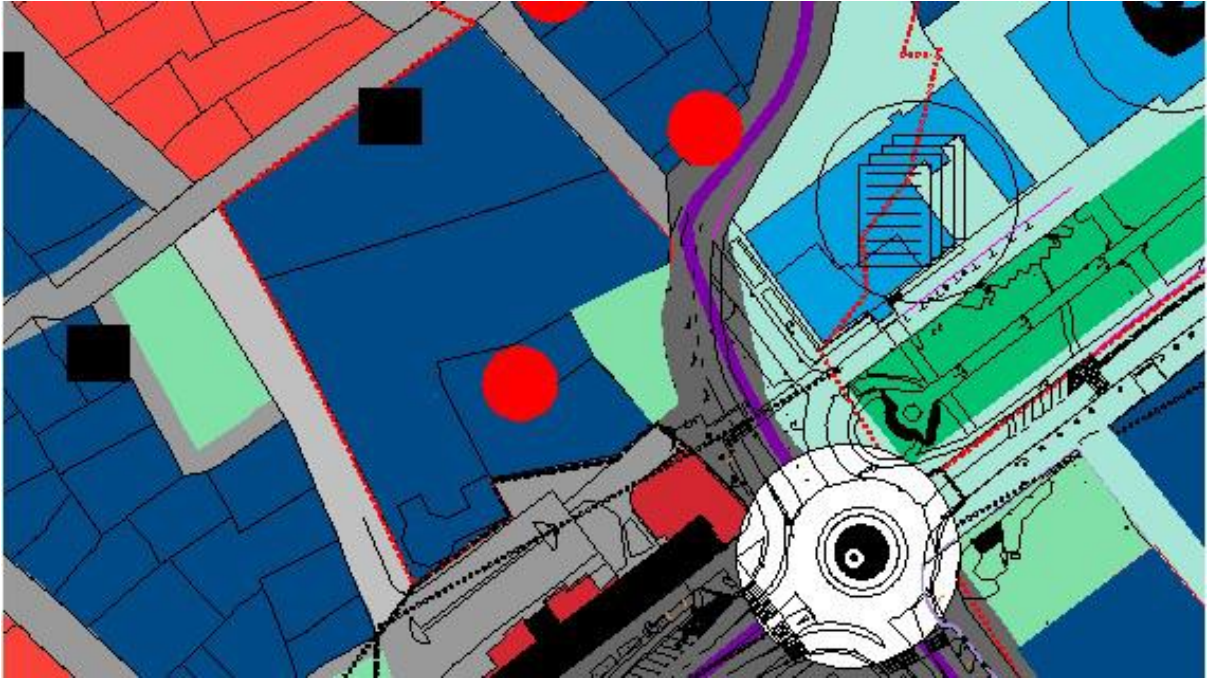



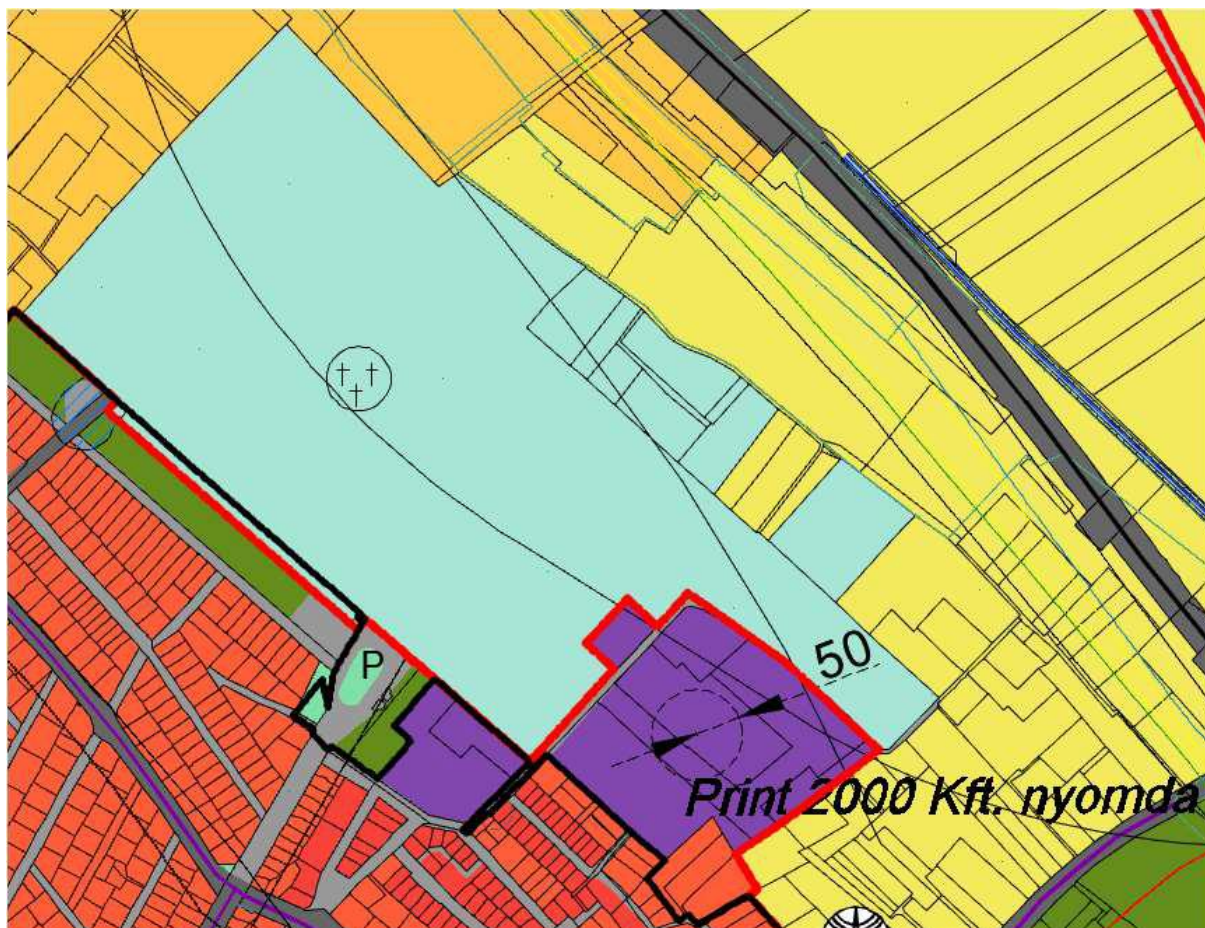



**Szemereyné Pataki Klaudia:**

Ki ért egyet a rendelet-tervezettel?

**(Rendeletalkotáskor a képviselőtestület 20 tagja tartózkodott az üléssteremben.)**

Szavazás után a közgyűlés 20 igen szavazattal, ellenszavazat és tartózkodás nélkül megalkotta **Kecskemét Megyei Jogú Város Önkormányzata Közgyűlésének 21/2023. (X.19.) önkormányzati rendeletét Kecskemét Megyei Jogú Város Helyi Építési Szabályzatáról szóló 33/2015. (XII.17.) önkormányzati rendelet módosításáról**, amely a jegyzőkönyv mellékletét képezi.

\* \* \*



## **9.) NAPIRENDI PONT**

### **A készülő új településrendezési terv tervezetének ismertetése (8.)**

**Előterjesztő:** Szemereyné Pataki Klaudia polgármester

(A polgármester 1604-98/2023. számú előterjesztése a jegyzőkönyvhöz csatolva.)

#### **Szemereyné Pataki Klaudia:**

A hangsúlyt arra szeretném helyezni és ezért is javasoltam, hogy a napirendről ne vegyük le az előterjesztést, mivel az anyagot nem küldjük el véleményezési eljárásra a hatóságok irányába. Az önkormányzat és a támogató részéről elkezdődött egy nagy átfogó munka. Az időközi munkaanyagban ezt mutatjuk be, melyre fel is hívjuk a figyelmet. Vannak olyan munkarészek, amelyek már majdnem elkészültek, de vannak olyan alátámasztó munkarészek, amelyek ahhoz, hogy a 80%-os készültségi fokot elérjék, a képviselőktől, a bizottságoktól és a szakértőktől további javaslatot várnak. Semmilyen végleges döntést nem hozunk, egy köztes tájékoztatást tartunk, hogy lássák ez a munka folyik. Az együttes bizottsági ülést azért tartottuk, hogy a szakértők önöket tájékoztassák. Ezzel a döntéssel semmilyen határidő kényszerben nem vagyunk. A képviselőtársaim felé egy közbülső tájékoztatást tettünk. Javaslom, hogy ezt a napirendet ennek keretében tárgyaljuk és döntsünk.

#### **Lejer Zoltán:**

Az együttes bizottsági ülést én vezettem. Az a bizottsági döntés született, hogy ez az előterjesztés a decemberi közgyűlésre kerüljön vissza. Megértettem, hogy ez egy ismertetés, habár a határozat-tervezet 1. pontjában az szerepel, hogy „A közgyűlés úgy dönt, hogy elfogadja a melléklet szerinti Alátámasztó javaslatot, a Környezeti Értékelést, valamint az Örökségvédelmi Hatástanulmányt.” Ebben van az, hogy a hatástanulmányt, a háttéranyagokat elfogadjuk, de a bizottság ezt nem tette meg. Ha a közgyűlés elfogadja, de a hat bizottság egyöntetűen azt mondta, hogy ezt az anyagot még hozzuk vissza, akkor ezt hogyan tudjuk megtenni?

A határozat-tervezet 1. pontját kellene módosítani, hogy ez kikerüljön belőle.

#### **Szemereyné Pataki Klaudia:**

Azt gondolom, elég világosan fogalmaztam azzal, hogy a jövőben bármilyen módosítást még végre lehet hajtani a mellékletben található dokumentumokon is. A közgyűlés dönthet másként, mint a bizottságok, megvan a jogköre és hatásköre. Ha bármilyen észrevételük van, azt írásban tegyék meg. Semmilyen dokumentumot véglegesen nem zártunk le, a szakhatóságoknak nem küldjük meg, hiszen ez az anyag a közgyűlés elé még többször be fog jönni. A közgyűlés elé kerülő anyagba beépítésre kerülnek azok az észrevételek, amelyeket megtesznek.

Javaslom, hogy ezzel a munkával haladjunk és fogadjuk el ezt az előterjesztést.

#### **Király József:**

Szeretném egyértelműen jelezni, hogy ezt az anyagot így nem lehet elfogadni. Ez az anyag sokkal tartalmasabb és mélyebb áttekintést nyújt az elkövetkezendő Kecskemét életéről, a területrendezésről és mindenféle más dologról. Ezt így kimondani, hogy teljesen rendben volt, azért nem lehetett, mert senki nem olvasta át párunkon kívül ezt

a 800-900 oldalt. Gyakorlatilag ezt azzal is konstatálták, hogy a jelenlévők inkább azt mondták megismerik és utána döntenek.

Szeretném rögzíteni, hogy lehet itt egymást kifigurázni. Nem azt mondtam, hogy mindent betonozzunk le, hanem a költségvetésen belül lehet prioritásokat változtatni. Én az utak prioritását vállaltam be, de nem azt mondtam, hogy mindent betonozzunk le és Kecskeméten halljon meg az élet. Lehet ezt csinálni és azt gondolom ez nem lenne jó. Polgármester asszony hirdeti, hogy legyen békesség Kecskeméten, ennek ellenére állandóan pikírt megjegyzéseket tesz. Nagyon szépen kérem, hogy a hagyja abba a másik egzecíroztatását. Próbálja meg ezt úgy kezelni.

### **Szemereyné Pataki Klaudia:**

Szokták azt mondani, hogy „amilyen az adjonisten, olyan a fogadjisten”. Én ennek megfelelően megpróbálom a szükséges kereteket megtartani.

Érdemi javaslat hangzott el Lejer Zoltán elnök úr részéről, miszerint a melléklet szerinti alátámasztó javaslatra vonatkozó javaslat fogalmazása rendben van-e, vagy fogalmazzuk át. A határozat-tervezet 1. pontjában foglaltakat a következőre módosítanám:

„A közgyűlés *megismeri* a melléklet szerinti Alátámasztó javaslatot, a Környezeti Értékelést, valamint az Örökségvédelmi Hatástanulmányt.”

Ez így megfelelő?

### **Király József:**

A bizottsági ülésen is elmondtam, hogy van olyan melléklet, amit egyszerűen nem lehet értelmezni. Azt gondolom, hogy nem elfogadható. Nem tudom elfogadni, hogy az Örökségvédelmi Hatástanulmányt elfogadjuk, mert alkalmatlan arra.

### **Szemereyné Pataki Klaudia:**

Szeretném még egyszer elmondani, hogy arra teszek szövegszerű módosítási javaslatot, hogy határozat-tervezet 1. pontjában az „elfogadja” szót kicseréljük a „megismerte” szóra.

Azt gondolom, hogy észrevételeztem azokat a jelzéseket a magam tisztességével és elismerésével az önök szakmai véleménye irányába, ami szükséges.

### **Leviczky Cirill:**

Egyetértek Király József képviselőnek azzal a véleményével, hogy ne fogadjunk most el különösebben semmit, de értem polgármester asszony javaslatát. Azt gondolom, hogy ez abszolút alkalmas arra, hogy megismertük ezeket a dokumentumokat. Én leszek az első, aki keresztbe fekszik az építész lobbinak a különféle javaslataival szembe és szeretném, ha a város építészeti dolgai rendben lennének. Polgármester asszony javaslata egyértelmű. Megismertük ezt a munkaközi dokumentumot, a hivatal dolgozni fog rajta, javaslatokat dolgoz ki, és amikor odaérünk ismételtén visszakerül a közgyűlés elé, akkor majd dönthetünk róla. Azt gondolom, hogy ezzel a módosítással 100%-ig támogatható az előterjesztés határozat-tervezeti javaslata.



**Szemereyné Pataki Klaudia:**

A kollégák jelezték, hogy tovább tudjanak dolgozni még egy szó kerüljön bele. „A közgyűlés úgy dönt, hogy **megismerte és tovább dolgozásra** javasolja a melléklet szerinti Alátámasztó javaslatot, a Környezeti Értékelést, valamint az Örökségvédelmi Hatástanulmányt.”

Megállapítom, hogy az előterjesztéshez kérdés, több hozzászólás nincs, további módosító javaslat nem hangzott el.

Ki ért egyet a módosított határozat-tervezettel?

**(Határozathozatalkor a képviselőtestület 20 tagja tartózkodott az ülésteremben.)**

Szavazás után a közgyűlés 20 igen szavazattal, ellenszavazat és tartózkodás nélkül az alábbi határozatot hozta:

**Kecskemét Megyei Jogú Város Önkormányzata Közgyűlése**  
**174/2023. (X.19.) határozata**  
**A készülő új településrendezési terv tervezetének ismertetése**

Kecskemét Megyei Jogú Város Önkormányzata Közgyűlése megtárgyalta Szemereyné Pataki Klaudia polgármester 1604-98/2023. számú előterjesztését és az alábbi döntést hozta:

1.) A közgyűlés **megismerte és további átdolgozásra javasolja** a melléklet szerinti Alátámasztó javaslatot, a Környezeti Értékelést, valamint az Örökségvédelmi Hatástanulmányt.

1. A közgyűlés felkéri Szemereyné Pataki Klaudia polgármestert, hogy
  - a) az Alátámasztó javaslat alapján dolgoztassa ki a Településrendezési Terv végleges véleményezési dokumentációját,
  - b) a Településrendezési Terv véglegesített véleményezési dokumentációja alapján a Településfejlesztési Terv szükséges felülvizsgálatát végeztesse el,
  - c) kezdeményezze a Településrendezési Terv környezeti értékelésének véleményeztetését és
  - d) kezdeményezze a Településfejlesztési Terv és a Településrendezési Terv véglegesített véleményezési dokumentációinak államigazgatási véleményeztetését és partnerségi egyeztetését.

Határidő: értelemszerűen

Felelős: Szemereyné Pataki Klaudia polgármester

**A határozatról értesülnek:**

- 1.) Tisztségviselők
- 2.) Állandó bizottságok elnökei
- 3.) Dr. Gajdácsi Zoltán irodavezető, Mérnöki Iroda
- 4.) Borbélyné Balogh Katalin, a Várostervezési Osztály vezetője

*(A határozat mellékletei – a terjedelmükre tekintettel – nem kerültek a jegyzőkönyvbe beillesztésre,*

*megtekinthetők a meghívó szerinti 8. napirendi pont mellékleteiként.)*

\* \* \*

## **10.) NAPIRENDI PONT**

**Belterületbe vonáshoz, telekhasznosításhoz kapcsolódó döntések, településrendezési szerződések (9.)**

**Előterjesztő:** Környezetvédelmi, Városrendezési és Agrár Bizottság  
(A bizottság 13.673-1/2023. számú előterjesztése a jegyzőkönyvhöz csatolva.)

### **Szemereyné Pataki Klaudia:**

Megállapítom, hogy az előterjesztéshez kérdés, hozzászólás nincs, módosító javaslat nem hangzott el.

Ki ért egyet a határozat-tervezettel?

(Határozathozatalkor a képviselőtestület 20 tagja tartózkodott az üléssteremben.)

Szavazás után a közgyűlés 20 igen szavazattal, ellenszavazat és tartózkodás nélkül az alábbi határozatot hozta:

### **Kecskemét Megyei Jogú Város Önkormányzata Közgyűlése 175/2023. (X.19.) határozata**

**Belterületbe vonáshoz, telekhasznosításhoz kapcsolódó döntések, településrendezési szerződések**

Kecskemét Megyei Jogú Város Önkormányzata Közgyűlése megtárgyalta a Környezetvédelmi, Városrendezési és Agrár Bizottság 13.673-1/2023. számú előterjesztését és az alábbi döntést hozta:

1.) A közgyűlés úgy dönt, hogy az alábbi helyrajzi számú ingatlanok tekintetében hiánytalanul benyújtott telepítési tanulmányterveket elfogadja, egyben dönt arról, hogy Kecskemét Megyei Jogú Város Önkormányzata a beépítésre szánt területen elhelyezkedő földrészletekre vonatkozó és a településrendezési terv módosításhoz kapcsolódó, a határozat mellékletét képező településrendezési szerződéseket megkötí.

	Hrsz	Térképi melléklet	Melléklet (Szerződés)	Városrész	Területfelhasználási cél
1.	0643/11	1	1	Műkertváros	kertvárosias lakóterület
2.	0643/18	1	1	Műkertváros	kertvárosias lakóterület
3.	0900/68	2	2	Kecskemét-Ballószög	mezőgazdasági általános tanyás övezet
4.	0900/69	2	2	Kecskemét-Ballószög	mezőgazdasági általános tanyás övezet
5.	0900/70	2	2	Kecskemét-Ballószög	mezőgazdasági általános tanyás övezet
6.	01162/2	3	3	Széchenyiváro	kertvárosias lakóterület

	6			s	
7.	0979/19 2	4	4	Kadafalva	falusias lakóterület
8.	0979/19 3	4	4	Kadafalva	falusias lakóterület

2.) A közgyűlés felhatalmazza Szemereyné Pataki Klaudia polgármestert a határozat mellékletét képező településrendezési szerződések aláírására azzal, hogy a szerződés megkötésekor vegye figyelembe az esetleges jogutódlásokat és telekalakításokat is.

3.) A közgyűlés úgy dönt, hogy kezdeményezi az alábbi kecskeméti földrészlet belterületbe vonását:

	Hrsz	Terület (m <sup>2</sup> )	Városrész	Területfelhasználási cél
1.	01162/26	900	Széchenyiváros	kertvárosias lakóterület
2.	0979/192	1056	Kadafalva	falusias lakóterület
3.	0979/193	1056	Kadafalva	falusias lakóterület
4.	0979/176	1307	Kadafalva	közlekedési terület
5.	0979/199	2181	Kadafalva	közlekedési terület

4.) A közgyűlés felkéri Szemereyné Pataki Klaudia polgármestert, hogy az érintett ingatlantulajdonosok nyilatkozatai és a későbbiekben csatolt vázrajzok és a befizetett igazgatási szolgáltatási díjak igazolásai alapján a Bács-Kiskun Vármegyei Kormányhivatalnál a belterületbe vonási eljárásokat indítsa meg és a földvédelmi eljárással kapcsolatban az önkormányzat képviselőjében járjon el.

Határidő: azonnal

Felelős: Szemereyné Pataki Klaudia polgármester

### **A határozatról értesülnek:**

- 1.) Tisztségviselők
- 2.) Állandó bizottságok elnökei
- 3.) Dr. Gajdácsi Zoltán irodavezető, Mérnöki Iroda
- 4.) Borbélyné Balogh Katalin, a Várostervezési Osztály vezetője  
**és általa:** érintettek

*(A határozat mellékletei – a terjedelmükre tekintettel – nem kerültek a jegyzőkönyvbe beillesztésre, megtekinthetők a meghívó szerinti 9. napirendi pont mellékleteiként.)*

\* \* \*

## **11.) NAPIRENDI PONT**

### **A településrendezési eszközök módosításainak partnerségi eljárásai (10.)**

**Előterjesztő:** Környezetvédelmi, Városrendezési és Agrár Bizottság

(A bizottság 1604-93/2023. számú előterjesztése a jegyzőkönyvhöz csatolva.)

**Sipos László:**

Szó volt arról, hogy a költségvetés összegét az utakra kellene fordítani. Kecskemét az elmúlt időszakban sokat fordított útépitésre. Többek között a Mercedes Gyár környezetében az iparterület kiépítése nagyrészt önkormányzati támogatásból valósult meg állami támogatás mellett. Nem lehet azt mondani, hogy útépités nem folyt, mert sok esetben azért panaszkodnak, hogy az Izsáki út fejlesztése nagymértékben gátolta a kecskeméti közlekedését. Ha jó úton akarunk járni, akkor szükségesek ezek a fejlesztések. A fejlesztés kívülről indult el és halad befele. Nagyon sok ház épül, utcákat is nyitnak, ahol valószínűsíthető, hogy nincs aszfaltburkolat. Most azok a beruházások következnek, amelyek befele haladnak.

A saját választókerületemet is szeretném kiemelni, mert ebben az évben készült el Helvécia felé a Kiskőrösi út aszfaltozása és egy lámpás kereszteződés is megvalósult. Szerencsés ez a helyzet a Szelei faluban lakóknak, hiszen sokszor 10-20 percet kellett várni, hogy a Könyves Kálmán körútra ki tudjanak kanyarodni. Ez is megoldódott.

Elindult az 52-es és az 54-es út közötti résznek a tervezése, ami ennek a városrésznek nagyon fontos lenne. Ez a beruházás is egy nagyon komoly útépités lesz, amennyiben meg tud valósulni.

Úgy érzem, hogy nagyon sok dolog történt az elmúlt időszakban. Szeretném polgármester asszonynak megköszönni, hogy a legszükségesebbre mindig jut keret.

### **Szemereyné Pataki Klaudia:**

Köszönöm. Partnerségi megállapodás keretezi és látszik, hogy hova sugárzik ki. A választókerület közlekedése nem kicsit bolydult fel az ön választókerületében.

Azt gondolom, hogy a teherforgalom enyhülése segít az ott lakóknak és az ott élőknek a környezetén.

### **Kopping Rita:**

Vitatkoznék Sipos László képviselőtársammal. Tény, hogy a városban vannak fejlesztések, de ezek a normál élethez szükséges dolgok és nem teljes mértékben valósulnak meg. Ne hallgassuk el, hogy tegnap megjelent ismét egy hír, miszerint az élhetőségi szempontból a megyeszékhelyek közül Kecskemét az utolsók között „kullog” ismételten Nyíregyházával együtt. Tavalyi évben is az utolsók között voltunk. Azt gondolom, hogy van még mit tennünk a városban. Igen örülünk minden fejlesztésnek, de sajnos sokkal több mindent kellene elvégezni.

### **Szemereyné Pataki Klaudia:**

Ezek az élhetőségi indexek. Gaál József alpolgármester úr egy hónappal ezelőtt küldött nekem egy ilyen indexet, amelyben Kecskemét az elmúlt 10 évben az élmezőnybe került. Most melyiknek lehet hinni? A saját kutatásaimban, a doktori disszertációmban megalapozó kutatásokat végeztem. Abban nem kell, hogy szerénykedjen és panaszkodjon a város és a kutatásomban elég egzakt adatokat használtam. Ilyen-olyan indexek vannak. A bőrünkön érezzük, hogy lehetne még jobb is, azonban vannak bosszúságok. Melyik háztartásban és melyik családban nincsenek bosszúságok, nincsenek álmok, nincsenek vágyak, hogy jobb legyen? Szerintem ez a természetes és egészséges.

Megállapítom, hogy az előterjesztéshez kérdés, további hozzászólás, módosító javaslat nem hangzott el.

Ki ért egyet a határozat-tervezettel?

(Határozathozatalkor a képviselőtestület 20 tagja tartózkodott az üléssteremben.)

Szavazás után a közgyűlés 20 igen szavazattal, ellenszavazat és tartózkodás nélkül az alábbi határozatot hozta:

**Kecskemét Megyei Jogú Város Önkormányzata Közgyűlése  
176/2023. (X.19.) határozata**

**A településrendezési eszközök módosításainak partnerségi eljárásai**

Kecskemét Megyei Jogú Város Önkormányzata Közgyűlése megtárgyalta a Környezetvédelmi, Városrendezési és Agrár Bizottság 1604-93/2023. számú előterjesztését és az alábbi döntést hozta:

- I/1. A közgyűlés Kecskemét Megyei Jogú Város Önkormányzata Közgyűlésének Kecskemét Megyei Jogú Város Helyi Építési Szabályzatáról szóló 33/2015. (XII.17.) önkormányzati rendeletének az 56/2023. (III.30.) határozatának 1. pontjával indított módosításához érkezett véleményeket az 1. melléklet szerint elfogadja és a partnerségi egyeztetési szakaszt lezárja. A közgyűlés az egyes tervek, illetve programok környezeti vizsgálatáról szóló 2/2005. (I.11.) Korm. rendelet szerinti környezeti vizsgálatot nem tart szükségesnek. A közgyűlés jóváhagyja a 2. melléklet szerinti főépítész feljegyzést.
- I/2. A közgyűlés felkéri Szemereyné Pataki Klaudia polgármestert a döntés közzétételére, valamint arra, hogy ezt követően a tervezetet és e döntést küldje meg egyszerűsített eljárás lefolytatására az állami főépítész hatáskörben eljáró Bács-Kiskun Vármegyei Kormányhivatalnak.
- II/1. A közgyűlés Kecskemét Megyei Jogú Város Önkormányzata Közgyűlésének Kecskemét Megyei Jogú Város Helyi Építési Szabályzatáról szóló 33/2015. (XII.17.) önkormányzati rendeletének az 56/2023. (III.30.) határozatának 2. pontjával indított módosításához érkezett véleményeket a 3. melléklet szerint elfogadja és partnerségi egyeztetési szakaszát lezárja. A közgyűlés az egyes tervek, illetve programok környezeti vizsgálatáról szóló 2/2005. (I.11.) Korm. rendelet szerinti környezeti vizsgálatot nem tart szükségesnek. A közgyűlés jóváhagyja a 4. melléklet szerinti főépítész feljegyzést.
- II/2. Az épített környezet alakításáról és védelméről szóló 1997. évi LXXVIII. törvény 7. § (3) bekezdés e) pontjában foglaltaknak megfelelően a tervezett módosítások az alátámasztó munkarészekben bemutatott módon Kecskemét megyei jogú város beépítésre szánt területét nem növelik, új beépítésre szánt terület csak nyomvonal korrekció miatt keletkezik.
- II/3. A közgyűlés felkéri Szemereyné Pataki Klaudia polgármestert a döntés közzétételére, valamint arra, hogy ezt követően a tervezetet és e döntést küldje meg az állami főépítész hatáskörben eljáró Bács-Kiskun Vármegyei Kormányhivatalnak záró szakmai vélemény megadására érdekében.

Határidő: azonnal

Felelős: Szemereyné Pataki Klaudia polgármester

**A határozatról értesülnek:**

- 1.) Tisztségviselők
- 2.) Állandó bizottságok elnökei
- 3.) Dr. Gajdácsi Zoltán irodavezető, Mérnöki Iroda
- 4.) Borbélyné Balogh Katalin, a Várostervezési Osztály vezetője  
**és általa:** Bács-Kiskun Vármegyei Kormányhivatal

**176/2023. (X.19.) határozat 1. melléklete**

**ÖSSZEGEZÉS**

***Kecskemét Megyei Jogú Város településrendezési eszközeinek az 56/2023. (III.30.) határozat 1. melléklet 15., 18., és 19. pontjaival kezdeményezett egyszerűsített módosítási eljárásban a 2/2005 (I.11.) Korm. rendelet 4.§ (1) bekezdés alapján hozott környezeti hatás jelentőségére vonatkozó véleményekről, valamint a közzététel során beérkezett észrevételekről***

***A környezeti hatás jelentőségére vonatkozó vélemények***

<b>1. Bács-Kiskun Vármegyei Kormányhivatal Állami Főépítész BK/AFI/00738-2/2023.</b>	
<b>ÉSZREVÉTEL</b>	<b>KÖVETKEZTETÉS, VÁLASZ</b>
1.A településrendezési eszközök módosításának indítványával kapcsolatban nem tartja szükségesnek a környezeti vizsgálat elkészítését. 2.Kéri, hogy a településrendezési eszközök módosítási dokumentációja kiemelten vizsgálja a módosítások épített környezetre gyakorolt hatását.	Környezeti vizsgálat lefolytatása nem szükséges.  A véleményezési dokumentáció e szerint készül el.
<b>2. Bács-Kiskun Vármegyei Kormányhivatal Környezetvédelmi, Természetvédelmi és Hulladékgazdálkodási Főosztály</b>	
<b>ÉSZREVÉTEL</b>	<b>KÖVETKEZTETÉS, VÁLASZ</b>
Nem válaszolt.	Környezeti vizsgálat lefolytatása nem szükséges.

<b>3. Kiskunsági Nemzeti Park Igazgatósága</b>	
ÉSZREVÉTEL	KÖVETKEZTETÉS, VÁLASZ
Nem válaszolt.	Környezeti vizsgálat lefolytatása nem szükséges.
<b>4. Alsó-Tisza vidéki Vízügyi Igazgatóság</b>	
ÉSZREVÉTEL	KÖVETKEZTETÉS, VÁLASZ
Nem válaszolt.	Környezeti vizsgálat lefolytatása nem szükséges.
<b>5. Bács-Kiskun Vármegyei Katasztrófavédelmi Igazgatóság 35300/2993-1/2023</b>	
ÉSZREVÉTEL	KÖVETKEZTETÉS, VÁLASZ
A Korm. Rendelet szerinti környezeti vizsgálat lefolytatásának szükségessége iparbiztonsági (súlyos ipari balesetek megelőzésére kiterjedően) szempontból nem indokolt.	Környezeti vizsgálat lefolytatása nem szükséges.
<b>6. Bács-Kiskun Vármegyei Kormányhivatal Népegészségügyi Osztály BK/NEF/01404-2/2023.</b>	
ÉSZREVÉTEL	KÖVETKEZTETÉS, VÁLASZ
A Korm. rendelet szerinti környezeti vizsgálat lefolytatását közegészségügyi szempontból nem tartja szükségesnek elvégezni.	Környezeti vizsgálat lefolytatása nem szükséges.
<b>7. Bács-Kiskun Vármegyei Kormányhivatal Földhivatali Hatósági Osztály 10058/13/2023.</b>	
ÉSZREVÉTEL	KÖVETKEZTETÉS, VÁLASZ
1. Nem tartja szükségesnek a környezeti vizsgálat elkészítését. 2. A dokumentációban megjelölt, a Helyi Építési Szabályzatot érintő módosítások a megfogalmazás szerint új termőföld igénybevétellel nem járnak, azok meglévő vagy korábban létezett, de újraépítendő létesítményekre vonatkoznak.	Környezeti vizsgálat lefolytatása nem szükséges.
<b>8. Bács-Kiskun Vármegyei Kormányhivatal Agrárügyi Főosztály Növény- és Talajvédelmi Osztály</b>	
ÉSZREVÉTEL	KÖVETKEZTETÉS, VÁLASZ

Nem válaszolt.	Környezeti vizsgálat lefolytatása nem szükséges.
<b>9. Bács-Kiskun Vármegyei Kormányhivatal Agrárügyi Főosztály Erdőfelügyeleti Osztály</b>	
ÉSZREVÉTEL	KÖVETKEZTETÉS, VÁLASZ
Nem válaszolt.	Környezeti vizsgálat lefolytatása nem szükséges.
<b>10. Csongrád-Csanád Vármegyei Katasztrófavédelmi Igazgatóság</b>	
ÉSZREVÉTEL	KÖVETKEZTETÉS, VÁLASZ
Nem tett észrevételt.	Környezeti vizsgálat lefolytatása nem szükséges.

### A közzététel során beérkezett észrevételek

<b>1. magánszemély</b>	
ÉSZREVÉTEL	KÖVETKEZTETÉS, VÁLASZ
<p>A tervezett HÉSZ módosítással kapcsolatban Véleményező az alábbi megállapítást tette:</p> <p><i>„a fenti terv szerinti szövegezéssel csak részben éri el a célját az Önkormányzat, hisz az építési határvonalat 2 másik paragrafus is speciális módon, bizonyos övezetekben, szabályozza. Így a véleményezési dokumentációban felsorolt okok indokoltá teszik, hogy a 12.§ (1a) bekezdés kiegészüljön a 41.§ (5), valamint a 43.§ (6) pontokra való utalással/hivatkozással. Ezzel a kiegészítéssel érhető el, hogy a speciális kivételeket az Önkormányzat saját hatáskörben teljeskörűen kezelni tudja.”</i></p> <p>Véleményező a leírtaknak megfelelően kéri, hogy:</p> <p><i>„a HÉSZ kiegészítésében jelenjen meg, hogy minden építési határvonalat meghatározó, befolyásoló HÉSZ</i></p>	<p><b>Elfogadott észrevétel</b>, azzal, hogy a meglévő út tengelyétől számított 8 m-en kívül helyezkedik el a meglévő vagy tervezett épület. A javaslat alapján a HÉSZ módosítás tervezete az alábbi módon változik:</p> <ul style="list-style-type: none"> <li>- a HÉSZ 12. §-a a következő új (11) bekezdéssel egészül ki:</li> </ul> <p><i>„(11) Szabadonálló beépítési mód esetén</i></p> <ul style="list-style-type: none"> <li>- az övezetre előírt beépítési mód szerinti oldalkertbe benyúló,</li> <li>- az oldalhatártól az épület oldalhatár felőli homlokzatmagasságának felétől nem kisebb távolságra lévő,</li> <li>- az érintett oldalkert felőli homlokzatán huzamos emberi tartózkodásra szolgáló helyiség nyílását nem tartalmazó és</li> <li>- az egyéb településrendezési előírásoknak megfelelő</li> </ul>



<p><i>pontot az Önkormányzat egyedi engedéllyel felülírhat.”</i></p> <p>Ennek megfelelően úgy kéri a 12.§ (1a) bekezdés megszövegezését, hogy:  <i>„az érvényes legyen a 41.§ (5), valamint a 43.§ (6) pontokra is.”</i></p>	<p><i>épület telkén az érintett oldalkert mérete az OTÉK 35.§ (3) bekezdés b) pontjának megfelelően elismert kialakult állapotú az ingatlan-nyilvántartásban való feltüntetéstől függetlenül.”</i></p> <p>- a HÉSZ 41. §-ának (5) bekezdése helyébe az alábbi rendelkezés lép:</p> <p><i>(5) A falusias lakókerter területen a telket érintő, szabályozási vonallal lehatárolt közterületeket ki kell alakítani. A lakóutak távlati kialakítása céljából javasolt területsáv, vagy kialakított 12 méternél keskenyebb út tengelyétől épület 11 méterre helyezhető el, legkevesebb 6 méterre létesíthető kerítés, közműpótló és közműcsatlakozási építmény. Az épületelhelyezésnél az előkert méretétől településképi szempontokból településképi vélemény vagy szakmai konzultáció alapján el lehet térni. Az út tengelyétől legalább 6 m-re meglévő épület felújítható, tetőtere beépíthető.”</i></p> <p>- a HÉSZ 43. §-ának (6) bekezdése helyébe az alábbi rendelkezés lép:</p> <p><i>„(6) Gazdasági területen a telket érintő, szabályozási vonallal lehatárolt közterületeket ki kell alakítani. A meglévő 16 méternél keskenyebb út tengelyétől épület 13 méterre helyezhető el, legkevesebb 8 méterre létesíthető kerítés, közműpótló és közműcsatlakozási építmény. Az épületelhelyezésnél az előkert méretétől településképi szempontokból településképi vélemény vagy szakmai konzultáció alapján el lehet térni.”</i></p>
<b>2. magánszemély</b>	
<b>ÉSZREVÉTEL</b>	<b>KÖVETKEZTETÉS, VÁLASZ</b>
<p>Javasolja, hogy a HÉSZ 53. §-ának tervezett új (4) bekezdése szerinti 25 m<sup>2</sup>-es bővítési lehetőségét már az</p>	<p><b>Elfogadott észrevétel.</b> A javaslat alapján a HÉSZ 53. § (4) bekezdésének módosított tervezete:</p> <p><i>„(4) Mezőgazdasági általános árutermelő</i></p>

újjáépítés során is érvényesíteni lehessen.	<i>övezetben a 2005. május 31-én az ingatlan-nyilvántartásban meglévő tanyás vagy lakóépülettel beépített telekre, vagy az ilyen telekből telekalakítással kialakult tanyás vagy lakóépülettel beépített telek a méretétől függetlenül a korábbi lakóépület bruttó alapterületének legfeljebb 25 m<sup>2</sup>-rel növelt nagyságával új lakóépület létesíthető, az övezetre előírt beépíthetőségtől függetlenül.”</i>
---	--

**ÖNKORMÁNYZATI FŐÉPÍTÉSZI FELJEGYZÉS**  
**KECSKEMÉT MEGYEI JOGÚ VÁROS ÖNKORMÁNYZATA KÖZGYŰLÉSE**  
**RÉSZÉRE**

**Kecskemét Megyei Jogú Város Helyi Építési Szabályzatáról szóló 33/2015. (XII.17.)  
szóló önkormányzati rendelet módosításáról**

**1. Tervezési feladat**

Kecskemét Megyei Jogú Város Önkormányzata Közgyűlésének 56/2023 (III.30.) határozatának I. pontjainak megfelelő, a határozat 1. számú mellékletében foglalt 15., 18. és 19. számú módosítási tételekre a Helyi Építési Szabályzat módosítását megalapozó véleményezési dokumentáció kidolgozása.

**2. Az eljárás rendje**

A településtervek tartalmáról, elkészítésének és elfogadásának rendjéről, valamint egyes településrendezési sajátos jogintézményekről szóló 419/2021. (VII. 15.) Korm. rendelet (a továbbiakban: R.) 68.§ (1) bekezdés bb) pontja alapján a Helyi Építési Szabályzat módosítására egyszerűsített eljárás keretében kerül sor. A módosítást alátámasztó dokumentáció - Kecskemét Megyei Jogú Város Önkormányzata Közgyűlésének 171/2022. (VII.28.) határozatában foglaltakkal összhangban, és az azt kiegészítő 56/2023 (III.30) határozattal - a Településterv készítésével párhuzamosan kerül kidolgozásra. A Helyi Építési Szabályzat módosításának egyeztetése a R. 68.§ (2) bekezdése szerint kerül lebonyolításra.

**3. Megalapozó vizsgálat felhasználhatósága, tartalmi követelményei**

A R. 7. § (5) bekezdésének megfelelően a Kecskemét Megyei Jogú Város Önkormányzata Közgyűlése 126/2021. (XII.16.) határozat 1. pontjával elfogadott Megalapozó Vizsgálat és a R. 7. § (6) bekezdésének megfelelően aktualizált kiegészítése felhasználható.

**4. Alátámasztó javaslat felhasználhatósága, tartalmi követelményei**

Az alátámasztó javaslat R. 2. sz. mellékletének 1.2. bekezdés c)-i) pontjaiban rögzített fejezeteit érintettség hiányában a véleményezési dokumentációban nem szükséges kidolgozni.

**5. Illetékesség**

Illetékességet és hatáskörömet a főépítési tevékenységről szóló 190/200. (IX.15.) Korm. rendelet 10. §-a, és a Korm. rendelet 7. § (7) bekezdése állapítja meg.

Kecskemét, 2023. július 12.

  
**Öveges László**  
önkormányzati főépítész

### ÖSSZEGEZÉS

**Kecskemét Megyei Jogú Város településrendezési eszközeinek az 56/2023 (III.30.) határozat 1. melléklet 27. pontjával kezdeményezett egyszerűsített eljárásban a 2/2005. (I.11.) Korm. rendelet 4.§ (1) bekezdése alapján hozott környezeti hatás jelentőségére vonatkozó véleményekről, valamint a közzététel során beérkezett észrevételekről**

#### A környezeti hatás jelentőségére vonatkozó vélemények

<b>1. Bács-Kiskun Vármegyei Kormányhivatal Állami Főépítész BK/AFI/00920-2/2023.</b>	
ÉSZREVÉTEL	KÖVETKEZTETÉS, VÁLASZ
Nem tartja szükségesnek a környezeti vizsgálat elkészítését. Azonban kéri, hogy a településrendezési eszközök módosítási dokumentációja kiemelten vizsgálja a módosítások épített környezetre gyakorolt hatását.	Környezeti vizsgálat lefolytatása nem szükséges. Az út szabályozási szélesség korrekciójának környezeti hatása a jelenleg még csak kis mértékben beépített területre vonatkozóan nem tekinthető számottevőnek.
<b>2. Bács-Kiskun Vármegyei Kormányhivatal Környezetvédelmi, Természetvédelmi és Hulladékgazdálkodási Főosztály BK/KTF/00613-22/2023.</b>	
ÉSZREVÉTEL	KÖVETKEZTETÉS, VÁLASZ
Környezetvédelmi és természetvédelmi szempontból a módosítások tekintetében jelentős környezeti hatás nem várható, ezért nem kérik környezeti vizsgálat lefolytatását.	Környezeti vizsgálat lefolytatása nem szükséges.
<b>3. Kiskunsági Nemzeti Park Igazgatósága. ÁLT/92-13/2023.</b>	
ÉSZREVÉTEL	KÖVETKEZTETÉS, VÁLASZ
Nem tartja szükségesnek a környezeti vizsgálat lefolytatását.	Környezeti vizsgálat lefolytatása nem szükséges.
<b>4. Alsó-Tisza vidéki Vízügyi Igazgatóság 003540-0308/2023</b>	
ÉSZREVÉTEL	KÖVETKEZTETÉS, VÁLASZ
A módosításokkal szemben észrevételt nem tesznek.	Környezeti vizsgálat lefolytatása nem szükséges.

<b>5. Bács-Kiskun Vármegyei Katasztrófavédelmi Igazgatóság 35300/3462-1/2023</b>	
ÉSZREVÉTEL	KÖVETKEZTETÉS, VÁLASZ
Környezeti vizsgálat lefolytatásának szükségessége iparbiztonsági szempontból nem indokolt.	Környezeti vizsgálat lefolytatása nem szükséges.
<b>6. Bács-Kiskun Vármegyei Kormányhivatal Népegészségügyi Főosztály BK/NEF/01696-2/2023.</b>	
ÉSZREVÉTEL	KÖVETKEZTETÉS, VÁLASZ
Környezeti vizsgálat lefolytatását közegészségügyi szempontból nem tartja szükségesnek elvégezni.	Környezeti vizsgálat lefolytatása nem szükséges.
<b>7. Bács-Kiskun Vármegyei Kormányhivatal Földhivatali Hatósági Osztály 10058/19/2023.</b>	
ÉSZREVÉTEL	KÖVETKEZTETÉS, VÁLASZ
Földvédelmi szempontból nem tartja szükségesnek elvégezni a környezeti vizsgálatot.	Környezeti vizsgálat lefolytatása nem szükséges.
<b>8. Bács-Kiskun Vármegyei Kormányhivatal Agrárügyi Főosztály Növény- és Talajvédelmi Osztály BK/NTO/03879-2/2022.</b>	
ÉSZREVÉTEL	KÖVETKEZTETÉS, VÁLASZ
Nem tett észrevételt.	Környezeti vizsgálat lefolytatása nem szükséges.
<b>9. Bács-Kiskun Vármegyei Kormányhivatal Agrárügyi Főosztály Erdőfelügyeleti Osztály</b>	
ÉSZREVÉTEL	KÖVETKEZTETÉS, VÁLASZ
Nem tett észrevételt.	Környezeti vizsgálat lefolytatása nem szükséges.
<b>10. Csongrád-Csanád Vármegyei Katasztrófavédelmi Igazgatóság 35600/1854/2023.ált.</b>	
ÉSZREVÉTEL	KÖVETKEZTETÉS, VÁLASZ
Nem tartják szükségesnek környezeti vizsgálat elkészítését.	Környezeti vizsgálat lefolytatása nem szükséges.

**A közzététel során beérkezett észrevételek**

**IGPark Kecskemét Ingatlanfejlesztő Kft.**

ÉSZREVÉTEL	KÖVETKEZTETÉS, VÁLASZ
<p>1. Közvetlen behajtó biztosítása a Barényi Béla útról a 26508/53 hrsz-ú ingatlanra.</p>	<p><b>Elfogadott vélemény.</b> A szabályozási terv módosítási javaslat az érintett területtulajdonosok többségével - így jelen partnerrel is -, a korábban megkötött településrendezési szerződések, külön készült közlekedési vizsgálatok figyelembevételével mellett tesz javaslatot a teljes iparterület közlekedéshálózat fejlesztésére. A TRT módosítás végső közgyűlési jóváhagyásával egyidejűleg településrendezési szerződés jóváhagyásáról is dönt a közgyűlés, melynek része az érintett partnerekkel való megállapodások szerződésben történő rögzítése.</p>
<p>2. Barényi Béla út felőli behajtó engedélyezése – a szabályozás jóváhagyásáig és annak végrehajtása előtt az építési engedélyhez útkapcsolat engedélyezésére előzetes engedély kérése (átmeneti időszakra).</p>	<p><b>EI nem fogadott vélemény.</b> A TRT szabályozásnak és a településrendezési szerződésnek sem lehet része és feladata a telek beépítését célzó építési engedélyhez előzetes útkezelői engedély kiadása. A fejlesztővel előkészítendő településrendezési szerződésben tisztázhatóak a közös megállapodások, az útkezelői kiadás pedig a konkrét építési beruházáshoz kapcsolódhat.</p>
<p>3. A kiszabályozott területek önkormányzatnak történő átadását vállalják, amennyiben az 1. és 2. pontban szereplő feltételek teljesülnek. Vállalják továbbá az átadás részletes feltételeit egy új TRSZ-ben rögzíteni.</p>	<p><b>Részben elfogadott vélemény.</b> Az 1. és 2. észrevételre adott válaszok tartalma szerint.</p>
<p>4a. A mintakeresztszelvények nem a tanulmánytervhez készült verziók. Kérik a tanulmánytervben szereplő mintakeresztszelvények műszaki tartalmát szerepeltetni a végleges HÉSZ módosításban.</p>	<p><b>Részben elfogadott vélemény.</b> A pontos műszaki megoldás a későbbi engedélyezési tervek kérdése, itt csak a szabványnak megfelelő minta területbiztosítás került jelölésre.</p>
<p>4b. Kéri, hogy 3.4.3. pontban rögzített Közlekedési javaslat Barényi Béla út SMP csomóponttól nyugatra található szakaszára vonatkozó leírása kerüljön kiegészítésre azzal, hogy az SMP út-Barényi Béla út csatlakozásának északi oldalon feltüntetett, két telket kiszolgáló útcsatlakozási lehetőség, mint</p>	<p><b>Részben elfogadott vélemény.</b> A jelzett fejezetben rögzített közlekedési javaslat nem az SMP csomópontra vonatkozik, hanem attól nyugatra eső útszakaszra, így a kiegészítés nem indokolt. A két telek útcsatlakozási kérdése a fenti pontra adott válaszban jelzett Településrendezési Szerződés része lesz.</p>

<p>megengedett közvetlen ingatlan-kiszolgálás rögzítésre kerüljön.</p> <p>4c. Egyéb észrevételek:</p> <ul style="list-style-type: none"> <li>- Feltárási út egyirányúsítása: erről volt ugyan szó az egyeztetéseken, de nem tényként volt kezelve. Kérjük ezen forgalmi rend változását csak indokolt esetben (túl nagy forgalom miatt indokolt) alkalmazhatóra módosítani.</li> <li>- „a teljes, U-alakú kiszolgáló út egyben történő megépítése javasolt”: a javaslatot nem tudjuk elfogadni, hiszen az egyeztetéseken is bemutatásra került, hogy az „U” alak egyik szárának engedélyezése van folyamatban.</li> <li>- „a kiszolgálóút kétsávós, egyirányú kialakítása javasolt már első lépésben”: nem értelmezhető ezen kérés, hiszen kétirányú műszaki tartalommal lett tervezve, kétoldali buszöblökkel. Egyirányú kialakítás esetén nem indokolt a kétoldali buszöblök, illetve az „U” alak mindkét ágának végére tervezett visszafordító. Kérjük törölni ezen javaslatot.</li> <li>- „a hosszútávon tervezett harmadik sáv javasolt funkciója puffer kamion-parkoló, (...)”: Harmadik sáv nem szerepel a metszeti rajzon és nincs is hely neki. Kérjük törölni ezen javaslatot”.</li> </ul>	<p><b>Részben elfogadott vélemény.</b> Az indokoltságra vonatkozó észrevétel átvezetésre kerül.</p> <p>A szakági szakmai javaslat helytálló, mivel az út egyben történő megépítése teszi lehetővé a terület teljeskörű feltárását, ami természetesen nem zárja ki annak szakaszos megvalósítást.</p> <p>A szakági szakmai javaslat helytálló, városi érdeket szolgál, de nem zárja ki az út első ütemben történő kétirányú fejlesztését a szükséges helyigények biztosításával.</p> <p>A javaslat a hosszútávú jövőképre vonatkozott, de középtávon nem fog megvalósulni, így a javasolt keresztmetszvény sem tartalmazza. Elfogadva az észrevételt a hosszútávú fejlesztési javaslatot elhagyjuk.</p>
<b>Mercedes-Benz Manufacturing Hungary Kft.</b>	
<b>ÉSZREVÉTEL</b>	<b>KÖVETKEZTETÉS, VÁLASZ</b>
<p>Kéri, hogy a Daimler úti telephelyüket két helyen érintő tervezett útszélesítés végrehajtását, azaz az úteladást két ütemben, a fejlesztési ütemekhez igazítva hajthassák végre, elsőként a 0800/10 hrsz-ú út szélesítése, második ütemként a Daimler út szélesítése érdekében.</p>	<p><b>Elfogadott vélemény.</b> Annak érdekében, hogy a második ütem szerinti úteladás végrehajtása előtt is építési telek maradjon a telephely, erről az építési szabályzatban külön rendelkezni szükséges. A javaslat alapján a HÉSZ módosítás tervezete az alábbi módon változik:</p> <ul style="list-style-type: none"> <li>- a HÉSZ 7/A. §-a a következő új (15) bekezdéssel egészül ki:</li> </ul>

	<i>„(15) A 26500 hrsz-ú építési telket érintő közterület-szabályozás kettő ütemben is végrehajtható, az első ütem után kialakított építési telek rendezettnek minősül.”</i>
--	---



**ÖNKORMÁNYZATI FŐÉPÍTÉSZI FELJEGYZÉS**  
**KECSKEMÉT MEGYEI JOGÚ VÁROS ÖNKORMÁNYZATA KÖZGYŰLÉSE**  
**RÉSZÉRE**

**Kecskemét Megyei Jogú Város Helyi Építési Szabályzatáról szóló 33/2015. (XII.17.)  
szóló önkormányzati rendelet módostásáról**

**1. Tervezési feladat**

Kecskemét Megyei Jogú Város Önkormányzata Közgyűlésének 56/2023. (III.30.) határozatának 2. pontjainak megfelelő, a határozat 3. számú mellékletében lehatárolt kiemelt fejlesztési terület közlekedési és közműterületeinek felülvizsgálatát és módosítását megalapozó véleményezési dokumentáció kidolgozása.

**2. Az eljárás rendje**

A településtervek tartalmáról, elkészítésének és elfogadásának rendjéről, valamint egyes településrendezési sajátos jogintézményekről szóló 419/2021. (VII. 15.) Korm. rendelet (a továbbiakban: R.) 68.§ (1) bekezdés ba) pontja alapján a Helyi Építési Szabályzat módosítására egyszerűsített eljárás keretében kerül sor. A Helyi Építési Szabályzat módosításának egyeztetése a R. 68.§ (2) bekezdése szerint kerül lebonyolításra.

**3. Megalapozó vizsgálat felhasználhatósága, tartalmi követelményei**

A R. 7. § (5) bekezdésének megfelelően a Kecskemét Megyei Jogú Város Önkormányzata Közgyűlése 126/2021. (XII.16.) határozat 1. pontjával elfogadott Megalapozó Vizsgálat és a R. 7. § (6) bekezdésének megfelelően aktualizált kiegészítése felhasználható.

**4. Alátámasztó javaslat felhasználhatósága, tartalmi követelményei**

Az alátámasztó javaslat R. 2. sz. mellékletének 1.2. bekezdés c) és f) pontjaiban rögzített fejezeteit érintettség hiányában a véleményezési dokumentációban nem szükséges kidolgozni.

**5. Illetékesség**

Illetékességemet és hatáskörömet a főépítési tevékenységről szóló 190/200. (IX.15.) Korm. rendelet 10. §-a, és a Korm. rendelet 7. § (7) bekezdése állapítja meg.

Kecskemét, 2023. július 12.

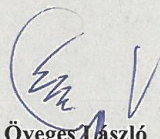

**Öveges László**  
önkormányzati főépítész

**12.) NAPIRENDI PONT****Bács-Kiskun vármegye területrendezési terv módosításához önkormányzati vélemény megadása (11.)****Előterjesztő:** Környezetvédelmi, Városrendezési és Agrár Bizottság

(A bizottság 14684-4/2023. számú előterjesztése a jegyzőkönyvhöz csatolva.)

**Szemereyné Pataki Klaudia:**

A vármegyei tervet pontosítottuk és elég sok véleménnyel egészítettük ki.

Megállapítom, hogy az előterjesztéshez kérdés, hozzászólás nincs, módosító javaslat nem hangzott el.

Ki ért egyet a határozat-tervezettel?

(Határozathozatalkor a képviselőtestület 20 tagja tartózkodott az üléssteremben.)

Szavazás után a közgyűlés 20 igen szavazattal, ellenszavazat és tartózkodás nélkül az alábbi határozatot hozta:

**Kecskemét Megyei Jogú Város Önkormányzata Közgyűlése****177/2023. (X.19.) határozata****Bács-Kiskun vármegye területrendezési terv módosításához önkormányzati vélemény megadása**

Kecskemét Megyei Jogú Város Önkormányzata Közgyűlése megtárgyalta a Környezetvédelmi, Városrendezési és Agrár Bizottság 14.684-4/2023. számú előterjesztését és az alábbi döntést hozta:

A közgyűlés úgy dönt, hogy a Bács-Kiskun vármegye területrendezési terv módosításához a határozat melléklete szerinti észrevételeket teszi.

A közgyűlés felkéri a polgármestert, hogy az önkormányzati véleményt küldje meg a Bács-Kiskun Vármegyei Közgyűlés Elnöke részére.

Határidő: azonnal

Felelős: Szemereyné Pataki Klaudia polgármester

**A határozatról értesülnek:**

- 1.) Tisztségviselők
- 2.) Állandó bizottságok elnökei
- 3.) Dr. Gajdácsi Zoltán irodavezető, Mérnöki Iroda
- 4.) Borbélyné Balogh Katalin, a Várostervezési Osztály vezetője  
**és általa:** Bács-Kiskun Vármegyei Közgyűlés Elnöke

## 177/2023. (X.19.) határozat melléklete

<b>VÉLEMÉNY BÁCS-KISKUN VÁRMEGYE TERÜLETRENDEZÉSI TERVÉHEZ</b>			
	<b>hivatkozott rész</b>	<b>észrevétel</b>	<b>kérdés/javaslat</b>
<b>ÉSZREVÉTELEK A KÖRNYEZETI ÉRTÉKELÉSHEZ</b>			
1.	19. oldal 2.2. TERVEZÉSI TERÜLET ... (Levegőminőség)	Az automata mérőállomások közül a vármegyében Kecskeméten egy található.	Pontosítás javasolt.
2.	31. oldal 2.2. TERVEZÉSI TERÜLET ... (Helyi jelentőségű természetvédelmi területek)	Az alábbi védett területek pontos elnevezése a következő (zárójelben a véleményezési anyagban szereplő megnevezés): Kápolna-rét (Mária-kápolna rétje), Hetényegyháza hétfő Mogyorós-tölgyes (Hetényegyházai mogyorós-tölgyes). Kecskemét, Benkó Zoltán Szabadidőközpont (Széktói Szabadidőközpont)	Pontosítás javasolt.
3.	32. oldal 2.2. TERVEZÉSI TERÜLET ... (Helyi jelentőségű természeti emlékek)	Az alábbi védett emlékek pontos elnevezése a következő (zárójelben a véleményezési anyagban szereplő megnevezés): Móricz-fa (Móricz-emlékfa kocsányos tölgy) Kocsányos tölgy, Kadafalva (Kadafalvai-kocsányostölgy)	Pontosítás javasolt.
<b>ÉSZREVÉTELEK AZ ELŐKÉSZÍTŐ FÁZISHOZ</b>			
4.	161. old., 342. old. 6.3. Világörökségi helyszínek 5. függelék	„Katona József Színház” épülete elnevezés helyett a „Kecskeméti Katona József Nemzeti Színház” elnevezés a helyes.	Pontosítás javasolt.
5.	224. oldal 9.1. REGIONÁLIS HULLADÉKLERAKÓ TERÜLETEK	Az alábbi mondatrész a dőlt betűvel szedett szövegrésszel pontosítandó: ..., míg a vármegye északi/északnyugati területén a <i>MOHU MOL Hulladékgazdálkodási Zrt. megbízásából</i> a DTKH Duna-Tisza közti Hulladékgazdálkodási Nonprofit Kft. végzi el a közszolgáltatási feladatokat.	Kiegészítés javasolt.
6.	310. oldal 13.4. EREDMÉNYEK BEMUTATÁSA	A táj terhelhetőségi értékelésben a fejezet bővítendő. Célszerű az érzékenység, a terheltség és az emberi tevékenység összefuttatásában ok-okozati összefüggéseket is feltárni.	Kiegészítés javasolt.
7.	általános észrevétel	A Duna-Tisza közti Homokhátság vízhiányos ökológiai állapotának javítása, helyreállítása c. OVF projekt Kecskemétet érintő elemeit – a megyetervben kell szerepelnie.	Kiegészítés javasolt.

8.	általános észrevétel	Nemcsak a tájterhelhetőséget szükséges vizsgálni, de a tájkarakterisztikákat, az egyes megállapított tájkaraktereket figyelembe kell venni a területi tervezés folyamatában, főként a következők tekintetében: ökológiai hálózat felülvizsgálata, restaurációs övezet kijelölése, erdősítési program, közlekedési területek zöldítése, terület és településfejlesztés zöld infrastruktúra kompatibilis tervezése, területhasználat zöld-infrastruktúra kompatibilis fejlesztése, identitástudat növelése, az Európai Táj Egyezmény és a Nemzeti Tájstratégia végrehajtása stb. A tájkarakter alapú tájtipizálás, a legfrissebb tájkarakter-kutatások (pl."Tájkarakter elemzés Magyarországon"-Szakmai összefoglaló és módszertani útmutató – KEHOP-4.3.0-VEKOP-15-2016-00001) felhasználása nem jelenik meg a dokumentumban. PI. Kecskemét a (608.) Kiskunsági löszhát tájkarakter-terület része.	Kiegészítés javasolt.
<b>ÉSZREVÉTELEK A JAVASLATTEVŐ FÁZISHOZ</b>			
9.	Térségi Szerkezeti Terv 32. old.	Tervezett 5-50 MW közötti erőműként a napelemparkot, mint egyedi térségi elemet, az alsó záportározón megjelenik, a települési önkormányzat képviselőtestülete még nem hozott döntést a telepítést illetően. Kérdés, hogy ennek feljelölése kötelező-e a TRT-be, és ki kell-e külön övezetnek jelölni? Ha igen, akkor ez már egy döntés - azon területeken is, ahol még TRT indítás/döntés nem volt - továbbá lehet övezet ütközés is, mert választani kell!?	-
10.		Az 5-50 MW névleges teljesítményű erőművek: korábban egy volt Kecskeméten jelölve (Mercedes gyár területén), most további 3 tervezett jelölt: Borbás – TRT-vel összhangban, Alsó záportározó – nincs önkormányzati döntés, Alsószéktó – van TRSZ, de kisebb teljesítményű.	
11.		Ugyancsak megjelenített az alsószéktói napelempark, ami viszont csak 2,405 MW névleges teljesítményű. Ez kisebb, mint amit a Szerkezeti Tervnek kell tartalmaznia, miért jelöli?	Pontosítás javasolt.
12.		Az 54-541. sz. utak csomópontjától északra a városközpont felé új tervezett 132 KV-os hálózati vezeték jelölt. Ez nem ismert a önkormányzat részéről, további információk beillesztése javasolt.	Kiegészítés javasolt.
13.		A Cukás-éri-főcsatorna északnyugati szakasza nincs meglévő országos/térségi csatornaként ábrázolva.	Pontosítás javasolt.
14.		Az új alsószéktói átkötő utat (az 52-541. között) nem tartalmazza a Szerkezeti Terv, pedig országos útként lesz fejlesztésre tervezve és építve. Kecskemét-Kiskőrös összekötő út nyomvonal- vezetése	Pontosítás és kiegészítés javasolt.

		pontosítandó az új alsószéktói átkötő úttal összhangban.	
15.		Kecskemét-Katonatelep állomáshoz vezető út (a Katona Zsigmond utca) egyéb mellékútként jelenik meg, ez valóban országos út?	Kiegészítés javasolt.
16.		A Hetényegyháza és Méntelek között (vasút menti) tervezett mellékutat jelöl a Szerkezeti Terv. A települési önkormányzat vizsgálja az út szükségességét. Javasolt átgondolni az út jelölését.	Pontosítás javasolt.
17.		A tervezett nagysebességű vasútvonal nyomvonala nem ismert, javasolható azonban az M5 autópálya nyomvonalaéhoz jobban idomulva ábrázolni, mert a tervezetben szereplő nyomvonal több, mint 3 km hosszon beépítésre szánt területet szel át.	Pontosítás javasolt.
18.		A Duna-Tisza közti Homokhátság vízhiányos ökológiai állapotának javítása, helyreállítása c. OVF projekt Kecskemétet érintő elemeit szükséges-e szerepeltetni a Szerkezeti Tervben?	Kiegészítés javasolt.
19.	66. old. 2/19. melléklet	Kecskemét esetében az ökológiai hálózat ökológiai folyosó övezet területe 31,1 hektárral kevesebb, mint egy 2022. decemberi Lechner Tudásközpont által adatszolgáltatott shp állomány területi adatai. A BKMTTrT esetében javasolt ellenőrizni az adatot. Ha a BKMTTrT adata a helyes és friss, pontosan hol került törlésre az említett övezet? A BKMTTrT-ben mellékelt kifelbontású térképekről nem megállapítható.	Pontosítás javasolt.
20.	108-133. oldal 2.2. TERÜLET-RENDEZÉSI AJÁNLÁSOK	Bizonyos esetekben túl enyhe a fejezet megfogalmazása (pl.: 'kívánatos' szó használata), célszerű határozottabb hangnemben közölni az érvényesítendő területrendezési elveket. Továbbá érdemes az egyes pontokhoz fókuszált jogszabályi háttérrel feltüntetni, utalni rá, ez jelenleg elvéve található ebben a fejezetben.	Pontosítás javasolt.
21.	113. old., 117. old. Határozat-tervezet Területrendezési ajánlások	1.4. Települési térségre vonatkozó ajánlások e) pont: A települések összenövését megelőzve a javasolt 200 m-t az új építészeti kerettörvény 500 m-re fogja megállapítani – ezt javasolt lenne már a vármegyei tervben is átvenni.	Pontosítás javasolt.
22.	1.7. KÖZLEKEDÉSI HÁLÓZATOKRA ÉS ÉPÍTMÉNYEKRE VONATKOZÓ AJÁNLÁS	1.7. Közlekedési hálózatokra és létesítményekre vonatkozó ajánlások e) pont: Az új elemeket szakági tervek alapján szükséges a TRT-be beemelni. Ha a vármegye már beemelte a területrendezési tervbe, akkor jó lenne, ha terveket átadná és a fejlesztő elérhetőségét is (akinél a tervezés, szakági tervezés van).	-
23.	133. oldal 2.31. KLÍMA-VÁLTOZÁSSAL FOKOZOTTAN ÉRINTETT ....	Célszerű a 2.31. alfejezet kissé bővebb kifejtése, a témakör – már az alfejezet címből is sejtett – komolyságát és a térségben tapasztalható tendenciák tekintetében. Javasolt néhány ajánlást megfogalmazni a szorosan ehhez a témakörhöz	Kiegészítés javasolt.

		kapcsolódó zöld-kék infrastruktúráról, annak települési és térségi fejlesztésének relevanciájáról.	
24.	152. oldal 3.1.3. A MŰSZAKI INFRASTRUKTÚRA-HÁLÓZATOK ÉS EGYEDI ÉPÍTMÉNYEK TÉRBELI RENDJE	A fejezetben belül az 5-50 MW KÖZÖTTI NÉVLEGES TELJESÍTŐKÉPESSÉGŰ ERŐMŰ alfejezet alapján Kecskeméten három tervezett erőmű is kijelölésre került, a mellékelt BKMTTrT térkép alapján az egyik közvetlen vízgazdálkodási térségben és ökológiai hálózat területén került kijelölésre, továbbá ugyanezen a területen a 3.2. TÉRSÉGI ÖVEZETEK MÓDOSÍTÁSA fejezet térképi mellékletei alapján ökológiai hálózat ökológiai folyosó területe ökológiai hálózat pufferterületbe való átminősítése történt meg (ugyanaz a helyzet áll fent Tázlár település esetében is).	Pontosítás javasolt.
25.	157. oldal 3.1.3. A MŰSZAKI INFRASTRUKTÚRA-HÁLÓZATOK ÉS EGYEDI ÉPÍTMÉNYEK TÉRBELI RENDJE	A fejezetben belül a 400 KV-OS ÁTVITELI HÁLÓZATI TÁVVEZETÉK alfejezet szerint „A hatályos terv és a tervezett állapot a 400 kV-os átviteli hálózati távvezeték tekintetében változatlan.”, azonban a mellékelt BKMTTrT tervlapon Kecskemét közigazgatási területének K-i részén van egy tervezett elem, a terv és a kijelentés ellentmondásban áll.	Pontosítás javasolt.
26.	182. oldal Erdőtelepítésre javasolt területek övezete összehasonlítás	A 33. ábra jelöl új erdőtelepítésre javasolt területeket Kecskemét területén. A FÖMI milyen adatokból jelölte ki ezeket a területeket?	Kiegészítés javasolt.
27.	198. oldal Tanyás terület övezete összehasonlítás	A 49. ábra nem jelöli Kecskemétet tanyás területnek. Melyek azok a pontos adatok, amelyek alapján a külterületi népesség aránya nem haladja meg az országos átlagot?	Kiegészítés javasolt.
28.	251. oldal A TERV MÓDOSÍTÁSÁVAL ÖSSZEFÜGGŐ KÖRNYEZETI SZEMPONTBÓL JELENTŐS HATÁSOK	Javasolt az alfejezetben lévő táblázat és a hozzá csatlakozó fejezetek tartalmának ismételt megvitatása. Hiszen nem csak az újonnan létrehozandó mesterséges elemek (a táblázat szerint a térségi logisztikai központok, kiserőművek elhelyezkedésének felülvizsgálata), hanem az egyes területhasználati változások és a majdan azokat kísérő tevékenységek is hordoznak magukkal környezeti hatásokat. Továbbá megemlítendő, hogy az országos ökológiai hálózat (magterület, ökológiai folyosó, pufferterület) egyes területei átminősítésre kerültek (pl.: Kecskemét, Tázlár, Szalkszentmárton). Az ökológiai hálózat területei jogszabályi keretekkel is megtámogatva védelmi szintet és korlátozásokat biztosít a természetes területek számára. Ezen védelmi szint átminősítése, létrejötte vagy megszüntetése az emberi tevékenység adott területen való intenzitásának a változásával járhat, ez	Pontosítás javasolt.



	okból mindenképp bővítendő a környezeti hatásvizsgálat ezen területek változásaival és abból eredeztethető esetleges hatásokkal.	
--	--	--

\* \* \*

**13.) NAPIRENDI PONT****Köztéri alkotás elhelyezése a Katona József Könyvtár előtt (12.)****Előterjesztő:** Környezetvédelmi, Városrendezési és Agrár Bizottság

(A bizottság 13.740-4/2023. számú előterjesztése a jegyzőkönyvhöz csatolva.)

**Szemereyné Pataki Klaudia:**

A közgyűlés újabb köztéri alkotás elhelyezéséről dönthet, hogy az utókornak is maradandót alkothassunk, hogy ne csak töredezett utakról emlékezzenek ránk. Ezért javaslom, hogy kedves képviselőtársaim támogassák ezt az előterjesztést. Körünkben van művész úr, akit ki is tüntettünk. Engedjék meg, hogy Lakatos Pálnak átadjam a szót és a koncepciót bemutassa, amin az elmúlt hónapokban dolgoztunk. Köszönöm a bizottságok támogatását és a várossal is megismertetjük ezt a koncepciót.

**Lakatos Pál:**

Nem vagyok könnyű helyzetben, amikor egy szoborról úgy kell beszélnem, hogy közben nem látnak róla semmit. Az elmúlt hónapok során alkalmuk nyílhatott a tervek tanulmányozására, megtekintésére.

Egy olyan plasztika tervezése van folyamatban, aminek apropója Petőfi Sándor születésének 200. évfordulója is lehetne.

Az emlékmű az irodalomnak, az irodalmi nagyjainknak és a kultúrának egy távolabbi megközelítésével, valamint a kortárs szobrászat eszköztárával élve kerül megalkotásra. A plasztika a szokásos és napjainkban népszerűvé vált zsáner szobrászatnak ellentmond.

Régebbi tervről van szó, aminek az elkészítése már évekkel ezelőtt felmerült. A vasplasztika a Katona József Könyvtár belső udvarában került volna elhelyezésre. Időközben bennem is sokat érett a terv. Egy méretes bronzplasztikáról van szó, amely a Katona József Könyvtár előtt helyezkedne el, kinyitva a teret az érkezők felé.

A plasztika látványtervét bemutattam és mindenki láthatta. Egy befogadó forma, ami messziről hirdeti, hogy a város befogadó, iskolaváros, ahol a kultúrára áldoznak.

**Szemereyné Pataki Klaudia:**

Az előterjesztés mellékleteként megtalálható a tervdokumentáció, melyet a monitorra sajnos nem sikerült kivetíteni. Tudomásom szerint a bizottsági ülésre művész úr egy kisebb makettet is bevitt és meg tudták nézni. A nyitott könyv forma, ami a jövő generációnak emléket állít és támaszt. Támogatom a díjazott koncepciót, zsűrizett alkotásról beszélünk. Bízom benne, hogy képviselőtársaim is támogatják.

Indítványozó Dr. Fekete Gábor képviselő úr volt Petőfi Sándor születésének 200. évfordulója kapcsán. A jövőben azt is támogatnám, hogy az ún. „zsáner” szobor a vita hevületének a középpontjába került, és le fogjuk tudni tisztázni az elkövetkezendő

hónapokban és jövőben. A közgyűlés arról is tud dönteni, hogy egy igazi más típusú, más hangulatú, másik köztéri alkotás is el tudjon készülni és a kikerülni a Főtérré.

**Dr. Fekete Gábor:**

Az Értékmegőrzési Bizottság ülésén is tárgyaltuk az előterjesztést, illetve a művész úr bemutatta a munkáját. Nagyon örülök annak, hogy egy zsűrizett munkáról döntünk. A művész úr Otto Maurer-díjat, illetve korábban erre a munkájára és koncepciójára Gáncs Gábor-díjat is kapott. Ezzel a plasztikával ez a tér nagyon be lesz töltve. Maga a nyitott könyv a legjobb helyre, a könyvtár elé kerül. Ha valaki Pest felől érkezik a városba, akkor ez a nyitott könyv fogadja. Ez egy látványos alkotás lesz, amely a városba érkező vendégek elé fog tárulni.

Annak is örülök, hogy egy kecskeméti szobrász az, aki ezt a koncepciót kitalálta és megvalósítja. A művész úr alkotóműhelye Katonatelepen van és ez külön öröm a számomra.

**Lakatos Pál:**

Kettő összetartozó formáról van szó, ami az egységet is szimbolizálja. Ez a kultúránkban és az irodalmunkban is megnyilvánul. A szándék ez is volt. Az embereket valóban egy könyvre emlékezteti. Ez egy befogadó forma, a látogatót magához vonzza és az összetartozást szimbolizálja.

**Szemereyné Pataki Klaudia:**

Ha jól emlékszem az egyeztetések során elhangzott, hogy ülő funkció is lesz, hogy a fiatalok is birtokba tudják venni.

**Lakatos Pál:**

Igen, ez akár egy találkozóhely is lehetne a fiataloknak. A szobor egy kicsit a könyvnek is állít emléket, ami sajnos egyre inkább kikopik a használatból, mivel a digitális világ kiszorítja. Én még ahhoz a generációhoz tartozom, akinek Petőfivel már a szülői házban kapcsolata volt. Szüleim gyakran olvastak fel nekem és Petőfi egyetemessége is sugallta ezt a megközelítést.

**Szemereyné Pataki Klaudia:**

Megállapítom, hogy az előterjesztéshez kérdés, további hozzászólás nincs, módosító javaslat nem hangzott el.

Ki ért egyet a határozat-tervezettel?

**(Határozathozatalkor a képviselőtestület 20 tagja tartózkodott az üléssteremben.)**

Szavazás után a közgyűlés 20 igen szavazattal, ellenszavazat és tartózkodás nélkül az alábbi határozatot hozta:



**Kecskemét Megyei Jogú Város Önkormányzata Közgyűlése**  
**178/2023. (X.19.) határozata**  
**Köztéri alkotás elhelyezése a Katona József Könyvtár előtt**

Kecskemét Megyei Jogú Város Önkormányzata Közgyűlése megtárgyalta a Környezetvédelmi, Városrendezési és Agrár Bizottság 13.740-4/2023. számú előterjesztését és az alábbi döntést hozta:

1.) A közgyűlés úgy dönt, hogy a „Jel“ című közterületi alkotást a Kecskemét 4012 hrsz-ú közterületre helyezi el, a határozat melléklete szerinti tervdokumentációnak megfelelően.

2.) A közgyűlés felhatalmazza Szemereyné Pataki Klaudia polgármestert a műalkotás elkészítésére és felállítására vonatkozó vállalkozási szerződés aláírására, és felkéri, hogy az ehhez szükséges összeget a 2024. évi költségvetés tervezésekor vegye figyelembe.

Határidő: értelemszerűen

Felelős: Szemereyné Pataki Klaudia polgármester

**A határozatról értesülnek:**

- 1.) Tisztségviselők
- 2.) Állandó bizottságok elnökei
- 3.) Dr. Gajdácsi Zoltán irodavezető, Mérnöki Iroda
- 4.) Borbélyné Balogh Katalin, a Várostervezési Osztály vezetője  
**és általa:** Lakatos Pál Sándor

### Lakatos Pál Sándor „JEL” című plasztikájának műleírása

Katona József Könyvtár előtti tér, Kecskemét

#### KONCEPCIÓ

A modern, kortárs szobrászat eszköztárát használva egy olyan plasztika tervét készítettem el, melyet az egyetemes kultúra emlékművének szánok. A kiválasztott helyszín a Katona József Könyvtár előtti tér szemben a Piarista Gimnáziummal. Kecskemét évszázadok óta közismert iskolaváros, amelyben a tudást, a kultúrát mindenkor megbecsülték. Irodalmi és kulturális életünk nagyjai éltek itt, például Katona József, Jókai Mór és az idén 200 éve született Petőfi Sándor is a kiválasztott helyszíntől mindössze néhány száz méterre tanulta meg a betűvetést és szerezte meg első olvasmányélményeit. A szobor tisztelgés Kecskemét város kultúráját teremtő és szerető polgárai előtt.

A plasztika szimbólumokból építkezik, tárgyakból, melyek képesek megidézni rég letűnt korokat, az írásbeliség kezdeteit, a pecséthengerek világától a könyvnyomtatás kezdeteit.

A plasztika a legegyszerűbb mértani alapformákból építkezik, monumentalitásra törekszik. Kontrasztba állítva a negatív és pozitív tömegeket, a kis és nagy formákat, a nagy sík felületeket és a finoman megmunkált, cizellált faktúrákat. Talapzatként egy gazdagon megmunkált, a pecséthengerek, az írásbeliség kezdetét idéző hengeres oszlop szolgál, amely szerves része, nem egyszerűen hordozója a szobornak. Az ezen elhelyezkedő két tömeg, melyek egymásnak negatív és pozitív párijai, melyekről akár egy nyitott könyvre, egy kettéhasított kötömbre is asszociálhatunk, melyek feltárják titkaikat.

A szobor talpazatát képező hengerforma körül egy bazalt kockákra helyezett fekete gránitpad fut körbe, melyben tükröződik a szobor, fokozva a plasztikai hatást.

A szobor a kecskeméti fiatalok számára találkozási pont lehetne, az idelátogató idegenek számára pedig hirdeténe a város kultúra iránti mindenkori elkötelezettségét.

**MŰLEÍRÁS****A plasztika méretei:**

A szobor teljes magassága 270 cm, anyaga bronz.

A bazalt kőköcka talapzat gránit fedlappal 45 cm magas, henger alakú, átmérője 180 cm.

**A plasztika és a talapzat együttes tervezett tömege** megközelítően 4000 kg.

**Javasolt alapozás:** cölöpalapozás.

**A plasztika pontos helyének a meghatározására tett javaslatot**, miszerint az a könyvtár épületének a bejáratától eső bal oldalát kétharmad-egyharmad arányban ossza meg, egyetértek.

**A plasztika bevilágítása** a meglévő kandeláberekről megoldható.

**A plasztikán megjelenő szövegek**

A plasztika talapzatán egy 10 cm X 15 cm-es bronz táblán „Állította Kecskemét Megyei Jogú Város Önkormányzata 2024” pozitív antiqua betűkkel.

Kecskemét, 2023. szeptember 11.



**Lakatos Pál Sándor**

szobrászművész

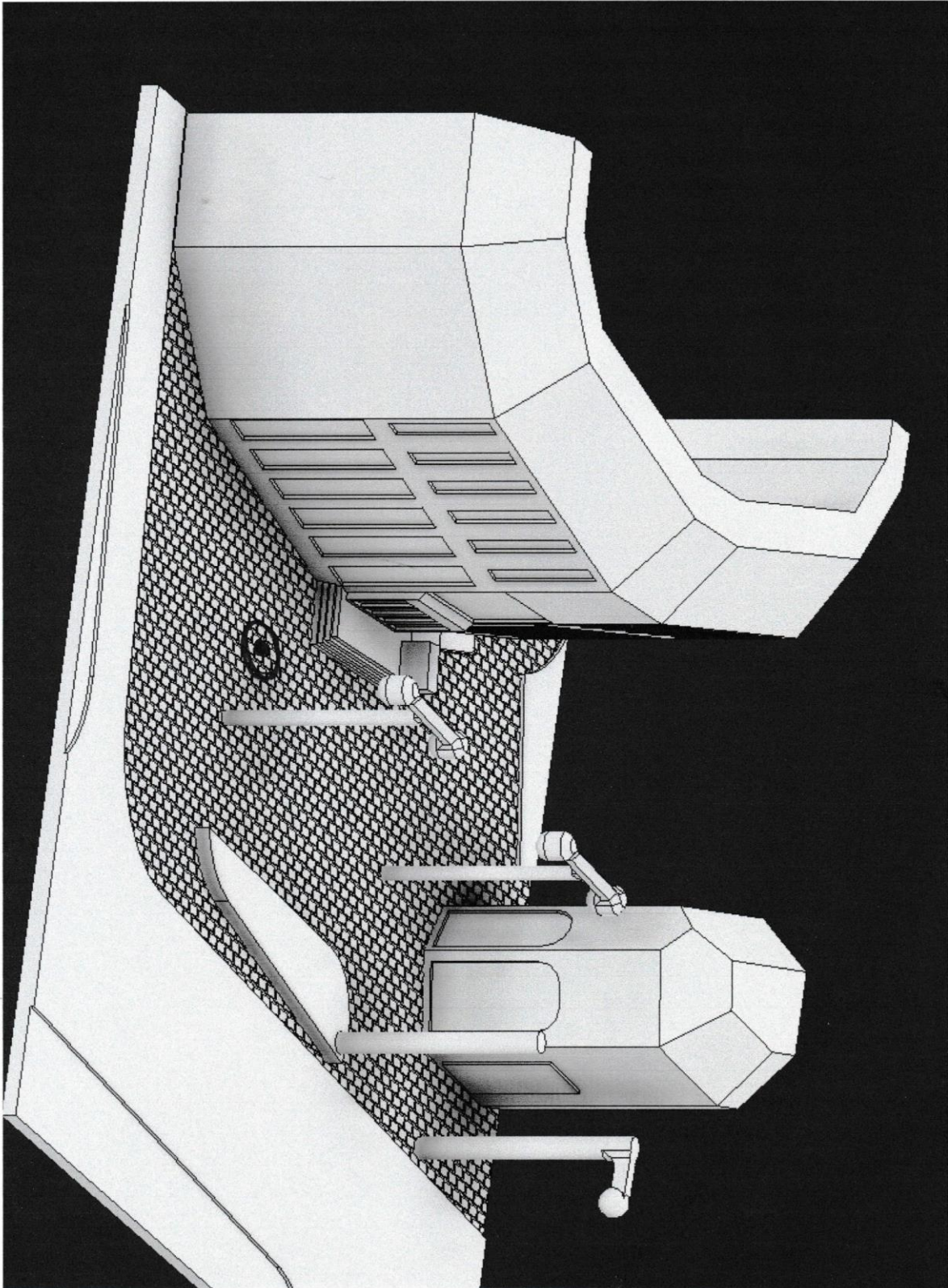



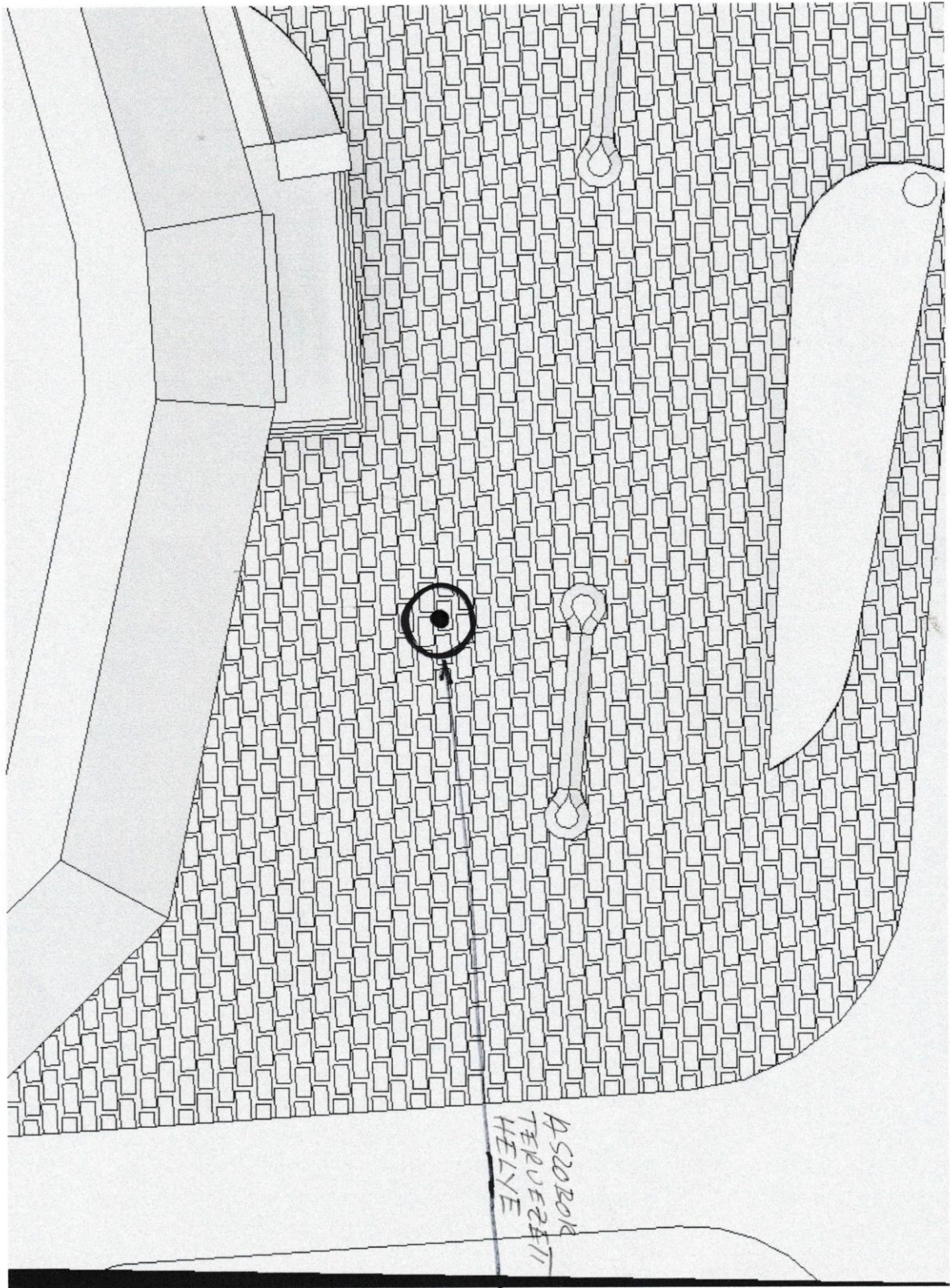



A SZOBOR SZINVLÉGA

# D SZOBOR MÉRLETEI ÉS ANYAGOK MEGJELÖLÉSÉVEL

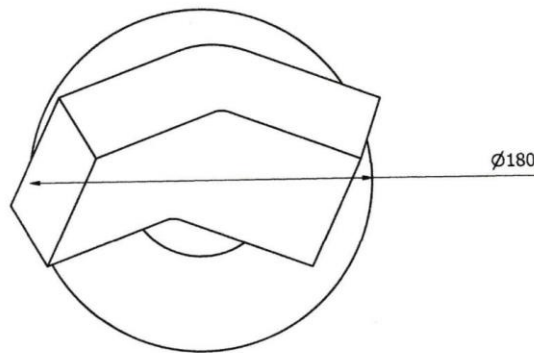
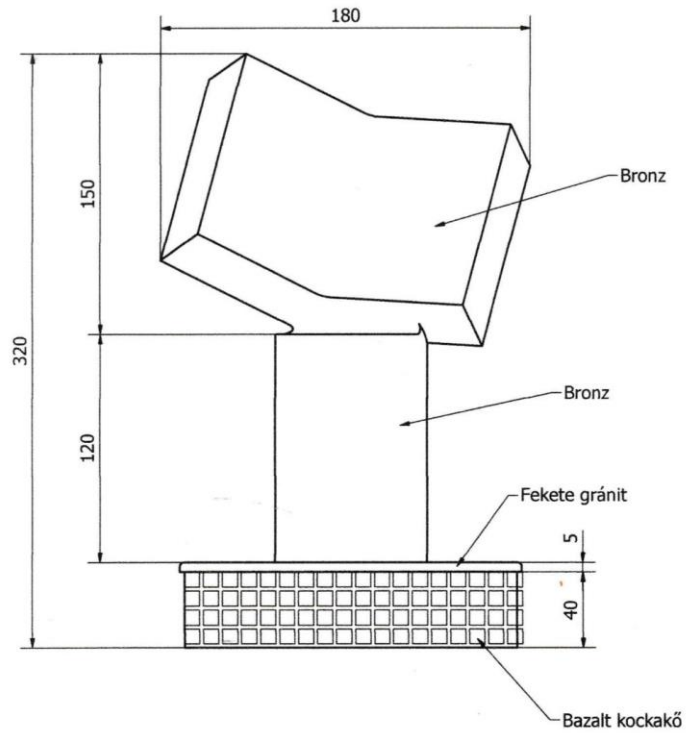



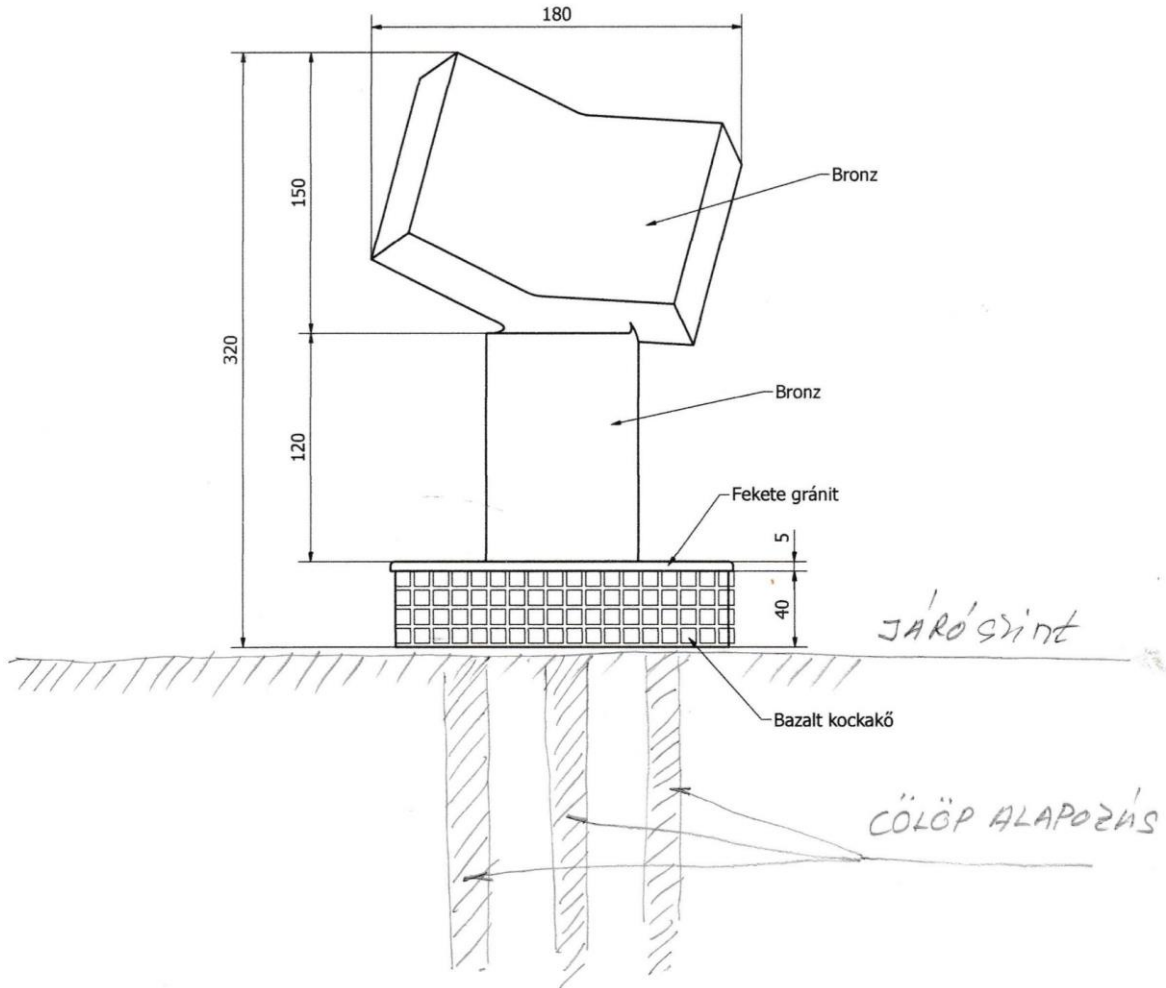

\*\*\*



**14.) NAPIRENDI PONT****Alapítványi források átadásáról szóló döntések meghozatala (13.)****Előterjesztő:** Szemereyné Pataki Klaudia polgármester

(A polgármester 16.769-1/2023. számú előterjesztése a jegyzőkönyvhöz csatolva.)

**Dr. Siposné Bodrozsán Alexandra:**

Polgármester asszony az előbb említette, hogy amilyen a fogadjisten, olyan az adjonisten. Akkor megpróbálkozom az adjonistennel.

Ezen napirendi pont keretén belül szoktunk dönteni többek között a választókerületi keret felhasználásáról is. Nagyon örülök annak, hogy ez lehetőségünkre áll. Igaz ahogy képviselő úr is elmondta lehetne persze sokszor több ez a keret, de minden család annyiból gondoskodik a saját háztartásáról és körzetéről, amilyen lehetősége adódik.

Az idei évben rendelkezésre álló összegből egy sor közösségépítő programot és fejlesztési programot tudtunk megvalósítani az 1. számú egyéni választókerületben. A tanácsadótestület egyetértésével támogattuk a helyi nyugdíjas szervezetet. A kultúrát mi is nagyon fontosnak tartottuk. A Petőfi-emlékévkapcsán a Petőfi parkban elültettük Petőfi körtefáját.

Szeptember elején a keretnek köszönhetően megszerveztük az első petőfivárosi kertmozit, ami a fiatalok és a felnőttek részére is egy jó kikapcsolódási lehetőséget biztosított a vénasszonyok nyara alkalmából.

Emellett már hagyomány a választókerületben - amióta én vagyok a képviselő -, hogy sosem feledkezünk el az összes oktatási és nevelési intézményről sem. Igaz, hogy az iskolák a tankerület fenntartásában vannak, de a lehetőségeinkhez képest próbáljuk őket segíteni. Egy példát szeretnék kiemelni, amire nagyon büszkék vagyunk. A Vásárhelyi Pál Általános Iskola diákjai is részt vettek Dániában a robotika versenyen és szép eredményt értek el képviselve városunkat. Az óvoda is hasonló lehetőséget kapott fejlesztésre és eszközbeszerzésre.

Egy régóta húzódó és fontos fejlesztésre is pontot tudunk tenni, az Énekes utca és a Kullai köz kereszteződésében a térfigyelő kamerának az elhelyezésére. Ez nagymértékben fog a közbiztonságon javítani. Az Univer Coop Zrt-nek és a Natix Kft-nek is köszönöm a támogatását, hogy kisegítették minket a hiányzó forrással és hozzájárultak a városrész közbiztonságához.

**Szamler László:**

Az önkormányzati támogatás az alapítványok részére nagy jelentőségű segítség, amely a hozzájárul a helyi közösségek fejlődéséhez, jólétéhez. A támogatott alapítványok elkötelezett munkát végeznek különböző területeken. Ilyen az oktatás, az egészségügy, a kultúra, a szociális segítségnyújtás. Az önkormányzati támogatás segítség a programjaik bővítésében, a szolgáltatásaik javításában és a leginkább rászorulóknak a segítségében. Az alapítványok segítenek az önkormányzatoknak a közösségi igények és kihívások megoldásában is. Az önkormányzati támogatás nem csupán segítségnyújtás, általa erősödik a partnerség és elősegíti a fenntartható fejlődést. Az ilyen együttműködések során az önkormányzat és az alapítványok együtt alakítják a helyi közösségek jövőjét. A fentiekből is kitűnik, hogy nagy jelentőséggel bír az önkormányzat életében amikor módjában áll alapítványokat támogatni.

Mi kell ahhoz, hogy egy városnak módjában álljon a civil szervezetek támogatása? Azt gondolom, hogy sok tényező együtt állása szükséges ehhez. Három dolog biztosan elengedhetetlen. A kiszámítható tőkeerős vállalkozások, akik termelnek értékesítenek. Kiegyensúlyozott és tervezhető adóbevételekhez jut a város, majd az így befolyt források akkor válnak építő és fejlődő szolgáló erővé, ha higgadt, megfontolt, előrelátó és felelős gazdálkodást folytat az önkormányzat.

A 2023. évi költségvetésről szóló rendelet módosításának a vitája során hallhattuk, minden nehézség és akadály ellenére Kecskemét város önkormányzatának sikerült a fenti kritériumoknak megfelelnie. Higgadt, megfontolt, előrelátó, felelős és gondoskodó gazdálkodás eredményeként -, amennyiben a közgyűlés megszavazza - városunk alapítványai is forráshoz juthatnak.

Helyi érintettség okán egy párat szeretnék kiemelni: Kecskeméti Kreatív Tudásközpont Közalapítvány, amelynek berkein belül forráshoz juthat a CédusNet Kecskemét Programja 5,9 millió forint támogatási összegben. A Széchenyi István Közösségi Ház működésének támogatása 5 millió forint összegű kiegészítéssel. Korábban már kaptak 12,5 millió forint összegű támogatást.

A Digitális Tudásközpont korábban megítélt 30 millió forintos támogatása nem forrás kiegészítésként került az előterjesztésbe, hanem forrásmegosztásként. Itt működési célú támogatásból 3 millió forint kerül átcsoportosításra eszközök beszerzésére.

A fentiek tükrében az előterjesztést elfogadásra javaslom. Kérem képviselőtársaimat támogassák az előterjesztést.

### **Lévai Jánosné:**

Ez az előterjesztés nem csak az alapítványi források átadásáról szól. Kecskeméten nem csak alapítványok, hanem sok civil szervezet, egyesület is működik. Itt szeretném megköszöni Kecskemét városvezetésének, különösen polgármester asszonynak, hogy gondol a civilekre is. Gondol nem csak az alapítványi szervezetekre, egyesületekre, mert nekik van némi lehetőségük pályázati forráshoz jutni, máshonnan is pénzt szerezni. Azt gondolom, hogy azok a kulturális lehetőségek, programok, amelyeket határon kívül, szűkebb és tágabb környezetünkben szerveznek, nagyon fontos dolog.

Azért gondoltam elmondani, mert az én választó körzetemben csak egyesületek működnek, nem alapítványok.

### **Szemereyné Pataki Klaudia:**

Megállapítom, hogy az előterjesztéshez kérdés, további hozzászólás nincs, módosító javaslat nem hangzott el.

Ki ért egyet a határozat-tervezettel?

**(Határozathozatalkor a képviselőtestület 20 tagja tartózkodott az üléssteremben.)**

Szavazás után a közgyűlés 20 igen szavazattal, ellenszavazat és tartózkodás nélkül az alábbi határozatokat hozta:

**Kecskemét Megyei Jogú Város Önkormányzata Közgyűlése**  
**179/2023. (X.19.) határozata**

**Alapítványi források átadásáról szóló döntések meghozatala**

Kecskemét Megyei Jogú Város Önkormányzata Közgyűlése megtárgyalta Szemereyné Pataki Klaudia polgármester 16.769-1/2023. számú előterjesztését és az alábbi döntést hozta:

1.) A közgyűlés úgy dönt, hogy Kecskemét Megyei Jogú Város Önkormányzata Közgyűlésének Kecskemét Megyei Jogú Város Önkormányzatának 2023. évi költségvetéséről szóló 23/2022. (XII.8.) önkormányzati rendelete **4611662 Választókerületi támogatási program** előirányzata terhére, a 2023. évi felhasználási időszakra, 2024. január 15-i elszámolási határidővel az alábbi támogatásokat biztosítja:

- A **Vásárhelyi Pál Általános Iskoláért Alapítvány** részére 250.000 Ft összegű támogatást a Dániában megrendezésre kerülő World Robot Olympiad nemzetközi LEGO robotépítési és programozási tanulmányi verseny európai Friendship Invitational versenyére kijutott csapat részvételi költségeihez.
- Az **Egyetértés Utcai Óvodáért Alapítvány** részére 150.000,- Ft összegű támogatást fejlesztő- és sporteszközök beszerzési költségeihez.
- Az **Alapítvány a Kecskeméti Katona József Gimnáziumért** részére 100.000,- Ft összegű támogatást a diákok által használt közösségi terek dekorációja, jutalmazások, meghívott előadók vendéglátása költségeihez.
- A **Kecskeméti Kodály Iskoláért Alapítvány** részére 100.000,- Ft összegű támogatást a Bicinium Éneklési Verseny megrendezésének költségeihez.
- A **Sokszínű Tehetséggondozásért Alapítvány** részére 100.000,- Ft összegű támogatást sporteszközök beszerzési költségeihez.
- A **Kecskeméti Vadaskert Természetvédelmi Alapítvány** részére 200.000 Ft összegű támogatást a Kálmán Lajos Óvoda Lánchíd Utcai Óvodája és a Kecskeméti Lánchíd Utcai Sport Általános Iskola gyermekei számára vadaskerti látogatás megvalósításának költségeihez.
- Az **Alapítvány a Sportoló Fogycatékosokért** részére 100.000 Ft összegű támogatást az alapítvány működési költségeihez.
- A **Kadafalváért Alapítvány** részére **1.100.000,-Ft** támogatást az alábbi célokra:
  - az alapítvány működési költségeihez,
  - utazási költségekhez,
  - a Kadafalva.hu honlap tárhelye 2023. évi bérleti díjának rendezéséhez (ProfiTárhely Kft.),
  - a „Kadafalvi Mikulás” elnevezésű rendezvény megvalósítási költségeihez (ajándékcsomagok, helyszíni programok, szolgáltatások),
  - Szikszai Csenge kadafalvi lakos táncvilágbajnokságon történő részvételének

- költségeihez,
- a Kecskeméti Vásárhelyi Pál Általános Iskola és Alapfokú Művészeti Iskola Kadafalvi Általános Iskolája részére eszközök beszerzési költségeihez,
  - nyugdíjas klubok programjainak költségeihez (Béke Szigete Nyugdíjasklub, Széktói Nyugiklub, Kada Elek Nyugdíjasklub).
- A "**Falu- és tanyabejáró**" Alapítvány részére összesen 2.220.000 Ft összegű támogatást, melyből 1.820.000 Ft-ot az alapítvány működési és programszervezési költségeihez, valamint 400.000 Ft-ot a Katona Zsigmond emlékparkban felállított kereszt fennmaradó költségeihez.
  - A **Mathiász János Általános Iskoláért Alapítvány** részére 400.000 Ft összegű támogatást kosárlabdapálya kerítés építésének költségeihez.
  - A **Katonatelepi Óvodásokért Alapítvány** részére 130.000 Ft összegű támogatást udvari játszóeszköz („udvari hernyó”) beszerzési költségeihez.

2.) A közgyűlés úgy dönt, hogy a **Kecskemét Közbiztonságáért Közalapítvánnyal** 2022. december 13. napján megkötött 669-24/2022. iktatószámú támogatási szerződés módosításához az alapítványi források átadásáról szóló döntések meghozataláról szóló 42/2023.(III.30.) határozatában biztosított támogatási összegben felül az alapítvány részére további 130.000,- Ft támogatást biztosít a Költségvetési rendelet **4611662 Választókerületi támogatási program** előirányzata terhére, és a teljes támogatási összeg vonatkozásában a felhasználási időszakot 2022. január 1. napjától 2024. április 30. napjáig, az elszámolási határidőt 2024. május 15. napjáig biztosítja.

3.) A közgyűlés úgy dönt, hogy a **Kecskeméti Kreatív Tudásközpont Közalapítvány** részére, 2023. november 1. - 2023. december 31. felhasználási időszakra 5.900.000 Ft támogatást biztosít a CédusNet Kecskemét Program mintaprogramjainak végrehajtásához, a CédusNet Iroda fenntartási költségeihez Kecskemét Megyei Jogú Város Önkormányzata Közgyűlésének Kecskemét Megyei Jogú Város Önkormányzatának 2023. évi költségvetéséről szóló 23/2022. (XII.8.) önkormányzati rendelete **3242142 Időügyi feladatok** előirányzata terhére.

4.) A közgyűlés úgy dönt, hogy Kecskemét Megyei Jogú Város Önkormányzata Közgyűlése támogatásokkal kapcsolatos döntések meghozataláról szóló 41/2023. (III.30.) határozat I. Széchenyi István Közösségi Ház üzemeltetésére történő átadása rész 2. pontja az alábbiak szerint módosul.

„2.) A közgyűlés úgy dönt, hogy a Széchenyi István Közösségi Ház 2023. évi üzemeltetési, fenntartási feladatai ellátása költségeinek fedezetét a 2023. évi költségvetés terhére vissza nem térítendő támogatás formájában 17.500.000 Ft összegben a **Kecskeméti Kreatív Tudásközpont Közalapítvány** részére biztosítja. Az összegből 12.250.000 Ft működési célú, 5.250.000 Ft felhalmozási célú támogatás. A közgyűlés felhatalmazza Szemereyné Pataki Klaudia polgármestert a vonatkozó támogatási szerződés aláírására.”

5.) A közgyűlés úgy dönt, hogy Kecskemét Megyei Jogú Város Önkormányzata Közgyűlése támogatásokkal kapcsolatos döntések meghozataláról szóló

41/2023.(III.30.) határozat II. A GINOP-3.1.6-20-2021-00001 azonosító számú „Digitális Élményközpontok hálózatának továbbfejlesztése és központi minőségbiztosítása” című projekt keretében létrehozott Digitális Tudásközpont üzemeltetésével kapcsolatos döntés meghozatala rész 2. pontja az alábbiak szerint módosul.

„2.) A közgyűlés úgy dönt, hogy a Digitális Tudásközpont 2023. évi üzemeltetési, fenntartási feladatai ellátása költségeinek fedezetét a 2023. évi költségvetés terhére működési célú vissza nem térítendő támogatás formájában 27.400.000,- Ft, míg felhalmozási célú vissza nem térítendő támogatás formájában 3.000.000,- Ft összegben a Kecskeméti Kreatív Tudásközpont Közalapítvány részére biztosítja. A közgyűlés felhatalmazza Szemereyné Pataki Klaudia polgármestert a vonatkozó támogatási szerződés aláírására.”

Határidő: azonnal

Felelős: Szemereyné Pataki Klaudia polgármester

### **A határozatról értesülnek:**

- 1.) Tisztségviselők
- 2.) Állandó bizottságok elnökei
- 3.) Ladics Monika irodavezető, Humánszolgáltatási Iroda
- 4.) Nagyhegyesi-Kis Mariann osztályvezető, Közösségi Kapcsolatok Osztálya
- 5.) Balogh Zoltán irodavezető, Fejlesztéspolitikai Iroda
- 6.) Berente Ágnes, a Pályázati és Közbeszerzési Osztály vezetője
- 7.) Mile Tamás, a Projektkoordinációs Osztály vezetője

**és általa:** érintettek

\* \* \*

### **15.) NAPIRENDI PONT**

**Kecskemét Megyei Jogú Város TOP Plusz Városfejlesztési Programtervének módosítása (14.)**

**Előterjesztő:** Szemereyné Pataki Klaudia polgármester

(A polgármester 3186-81/2023. számú előterjesztése a jegyzőkönyvhöz csatolva.)

### **Szemereyné Pataki Klaudia:**

Az Európai Uniótól még mindig várjuk a csodát, hátha bekövetkezik. Mindenesetre mi a magunk módján, amit a város és a hozzátartozó szervezetek megtehetnek, mindent megteszünk. Felelősséggel végiggondolva készítjük el a szükséges alátámasztó dokumentumokat is. Erről szól ez az előterjesztés. Kérem fogadják el képviselőtársaim.

### **Nemcsik Mátyás:**

Úgy gondolom, hogy nagy dolog és lépés, hogy közel 20 milliárd forintos fejlesztési csomagot sikerült összeállítani Kecskeméten. Szeretném megköszönni a polgármesteri hivatal munkatársainak, Balogh Zoltánnak, illetve Varga Miklósnak és csapatának, jegyző úrnak és polgármester asszonynak, illetve mindenkinek. Lehetne

hosszasan sorolni azokat, akik részt vettek ebben az előkészítő munkában, illetve az egész projekt megvalósítását nyomon fogják követni a jövőben. Úgy gondolom, hogy vannak potenciák és lehetőségek Kecskeméten és a fejlesztésekben. Nekünk ezen az úton kell tovább haladni és erre kell koncentrálni.

A saját körzetemből egy pár fontos és kiemelendő dolgot ki is gyűjtöttem. A Széchenyi István Községi Házban, ami elkészült és megújult további fejlesztés is lesz, hiszen a tetőre napelemes rendszer kerül majd felszerelésre. Magának a közösségi háznak a fejlesztését fogja a továbbiakban szolgálni, illetve az energiaellátást.

A Balaton utca teljes körű felújítása is be van tervezve közel 300 millió forinttal. Az ott lakók többször panaszkodnak a csapadék elvezetésével, az útburkolat minőségével és a járda minőségével kapcsolatban. Ezzel a fejlesztéssel úgy gondolom, hogy az egészet komplett módon meg tudjuk oldani. Örülünk és köszönjük, hogy bekerült a fejlesztési csomagba.

Az idősek alapszolgáltatásainak és nappali ellátásának fejlesztése is be van tervezve közel 700 millió forinttal. A Kápolna utcai Nyugdíjas Klub a fő bázis, hiszen nagyon sok programot valósítanak meg. Támogatom a nyugdíjas klub működését, illetve programszervezését. Úgy gondolom, hogy egy jó közösséghez fog kerülni ez a fejlesztési forrás és fognak neki örülni.

Lehetne több, nagyobb tételt is sorolni. A Nagykörút felújítása - Budai kapu - Katona József Gimnázium közötti szakaszon - 4,5 milliárd forinttal lett tervezve. Ez még csak tervezés, forrás még nincs mögötte. Ez a felújítás fontos lesz nem csak az én körzetemben élőknek, a kecskemétiaknek, hanem a Kecskemétre látogatóknak is.

Szeretném megköszönni és kiemelni, hogy Kecskeméten ez egy óriási fejlesztési csomag. Alapvetően a gazdasági nehézségek ellenére Kecskemét tovább tud fejlődni.

### **Pásztai András:**

Ebből a komoly anyagból pár dolgot szeretnék kiemelni. Örülök annak, hogy a Mátyás király körút aszfaltozásának befejezése benne van az anyagban és prioritást élvez. A mostani ciklusban a körút aszfaltozásának a felét megcsinálták.

Az anyagban szerepel a Csengettyűs Bölcsőde fejlesztése is. Tavasszal a város összes bölcsődéjét meglátogattam, mint bizottsági elnök. A város majdnem az összes bölcsődét fel is újíttotta. A hunyadvárosi bölcsődére is rászorul a felújítás.

A Kecskeméti Corvin Mátyás Általános Iskola Hunyadi János Általános Iskolájában az épület szennyvízhálózatának felújítása, a nyílászárók részleges cseréje is szerepel az anyagban. Az elmúlt években ezt a tankerületi tanácsban is már nagyon szorgalmaztam, de nagyobb áttörést nem tudtam elérni. Nagyon bízom benne, hogy eljutunk arra a pontra, hogy ez a fejlesztés is megvalósul.

### **Lévai Jánosné:**

A tanácsadó testülettel nagyot álmodtam és ezt az álmot eljuttattam Balogh Zoltán irodavezető úrnak.

A Juhász utcai Óvodába hátrányos helyzetű gyermekek járnak és egyre több gyermeket fogadnak. Sajnos egy-két év múlva már nem tudnak mindenkit felvenni. Az óvoda nagy fejlesztést igényel. Köszönjük az óvónők áldozatos munkáját, akik ilyen körülmények között végzik a munkájukat. A Juhász utca óriási forgalmat bonyolít le. Ha a felújítása megtörténik, azt megköszönjük.

A Műkertvárosban óriási felújítás valósult meg, a szennyvíz- és ivóvíz hálózat, valamint úthálózat épült. A Gizella tér és a Kecskeméti Vadaskert körüli terület teljes rehabilitációjának, felújításának nem csak a műkertvárosiak, hanem Kecskemét polgárai is örülnének.

Nagyon örülnék neki, ha a Mindszenti körút gyalog- és kerékpárút építése az 54. és 5. sz. főút között meg tudna valósulni. Ezen az útszakaszon se járda, se közvilágítás nincs, ahol halálos baleset is történt.

A Csillag utca felújítását is beterveztük, ahol nagyon sok ipari cég található és az út minősége nagyon rossz.

A Nagyvárad téren egy sportpark kialakítását szeretnénk, hiszen egyre többen költöznek a Rendőrfaluba, mert talán olcsóbbak a telkek.

Mindenkinek köszönöm azon munkáját, amit ebbe a projektbe bele tett. Természetesen várjuk az Európai Uniótól kapott és ígért pénzt.

### **Szemereyné Pataki Klaudia:**

Ha nem érkezik meg, akkor is megvan a feladatunk és a célunk, hogyan teremtsük meg a forrást. Mindenesetre lépésről lépésre haladunk. Tudatosan, átgondoltan és megtalálva hozzá a szükséges forrásokat. Legalább a célt tudjuk, hogy mit szeretnénk elérni. Ez is fontos. Nem a mának élünk, hanem a jövőre is gondolunk és tervezünk.

### **Jánosi István:**

Az, hogy milyen széles palettán kell gondolkodni egy városfejlesztés kapcsán, arra jó példa ez az előterjesztés: akár az egész város vonatkozásában, de egy-egy választókerületre lebontva is ugyanez elmondható.

A 9. számú egyéni választókerületben már megvalósuló, majdnem kész beruházásról is számot tudunk adni a szociális célú városrehabilitáción keresztül, a Kik-For Kft.-vel együttműködve a szociális bérlakások létrehozása kapcsán. Itt lassan a projekt végéhez is érünk.

Örömmel fedeztem fel az anyagban a színészlakások energetikai felújítását is, amelynek együttműködő partnere szintén a Kik-For Kft. lesz. Ez is egy nagyívű fejlesztési programként szerepel.

Feltétlenül ki kell emelni a „Társadalmi integráció erősítése” címszó alatt szereplő programot az Egészségügyi és Szociális Intézmények Igazgatóságával való együttműködésben. Hátrányos helyzetűeket célzó programok megvalósítására kerül sor. Nem lehet eleget hangsúlyozni, hogy milyen hangsúlyos szerepe van ennek a programnak.

Az oktatási és egyéb intézmények vonatkozásában is lehet fejlesztési elképzeléseket találni. Így került az anyagba a Tóth László Általános Iskola felújítása: a tetőszerkezet, a mosdók felújítása, valamint a nyílászárók cseréje szerepel jelentős költségvetési előirányzattal, tervezett beruházási összeggel. Akik ismerik azt a munkát, ami ebben

az intézményben folyik nyugodtan mondhatjuk, hogy az intézmény érdemes arra, hogy az infrastrukturális háttérét is fejlesszük. Nagyon bizakodó vagyok és bízom abban, hogy akár uniós támogatással, akár más úton-módon, de ezek a fejlesztések a jövőben megvalósulásra kerülnek.

### **Dr. Fekete Gábor:**

Szeretném megköszöni, hogy a TOP Plusz projektbe bekerült sok olyan kisebb-nagyobb tétel, ami az én körzetemben fontos. Elsőként emelném ki Kecskemét-Borbás játszótér kialakítását. Vannak új lakók, gyerekek születnek.

Nagyon fontos a Szolnoki úti kerékpárút szélesítése és burkolat felújítása az UNIVER útcsatlakozástól a 445. sz. útig. Ez a fejlesztés érinti a Hunyadvárost, a Szolnoki hegyet is.

Az anyagban szerepel Katonatelepen a Jegenyefa utcában gyalogos útvonal építése is.

Belekerült az anyagba a Katonatelepi Óvoda építése, melyre nagyon nagy szükség van. A jelenlegi óvoda kicsi és az iskolában működő óvoda is kikerülhetne így az iskola is plusz helyhez juthatna.

### **Leviczky Cirill:**

Örömmel fogtam a kezembe ezt az előterjesztést. Látom, hogy a következő időszakra a város fejlesztésére van egy olyan komplex anyag, ami bemutatja a város elkövetkezendő időszakának a fejlesztését.

Néhányat szeretnék kiemelni, ami a választókerületemet érinti.

A programtervben szerepel a Kadafalvi Óvodának a bővítése, a Kadafalvi Bölcsődének az építése és a közösségi ház fejlesztése, amely az ott lakók nagy álma. Azt gondolom, hogy Kadafalva egy olyan fejlődő városrész, amely megérdemli ezeket a fejlesztéseket. Részben érinti a Gábor Dénes útnak a fejlesztése, ami a megközelítését teszi könnyebbé.

Örülök ezeknek a terveknek. Azt az „óhajomat” szeretném kifejezni - tudom, hogy ez csak költői kérés -, hogy jó lenne, ha az ellenzék Brüsszelben azon dolgozna, hogy Magyarország, ezen keresztül Kecskemét megkapja ezeket a forrásokat és ezek valóban nem csak papírra vetett tervek lennének, hanem valóban ehhez forrást kapnánk, hogy megvalósulhassanak. Azt gondolom, hogy nem pártpolitikai kérdés, hogy legyen óvoda, bölcsőde, közösségi ház, hanem Kecskeméthez hozzátartozó dolgok. Kérem, hogy támogassák az előterjesztést.

### **Király József:**

Örülök neki, hogy ennyi mindennek örülnek. Kívánság műsort hallhattunk, hogy ki minek örül jobban. Arra szeretném felhívni a figyelmet, hogy a TRT, illetve a rendezési tervünk módosítása kapcsán sok olyan dolog van, amit a jövőt illetően elfogadtunk. Mindenféleképpen ezt kell figyelembevennie ennek a programtervnek is. Az egymásra épülő határozataink határozzák meg a várost, hogy milyen irányba megy, és akkor lehet majd sorrendbe szedni azokat a dolgokat, amiket önök itt elmondtak.

Félreértés ne essék ez a pénz még nincs itt, ahogyan hallottuk is. Mindenki azon drukkol, hogy minél hamarabb megkapjuk ezt a pénzt. Ez nem a városon múlik. Egyetértek azzal, hogy mielőbb megérkezzen az európai uniós pénz.



Arra szeretném felhívni a figyelmet, hogy lehet itt beadni kívánság műsort, fel lehet itt olvasni és akkor is álljunk ott, akik ott lesznek akkor, hogy ezek meg is valósuljanak.

### **Szemereyné Pataki Klaudia:**

Nem szeretném, ha pikírt megjegyzésként hangozna, amit mondok.

Egy olyan programról döntünk most, ami a város jövőjét összességében érinti, vannak terveink, céljaink. Mindenkinek biztosítottuk azt a lehetőséget és kifejezetten kértük is a képviselőket, hogy segítsenek úgy átgondolni, hogy olyan programok kerüljenek bele, amelyeket a lakosság igényel, amit a kecskemétiiek kérnek. Ahogyan képviselőtársaimat végighallgattam mindenki arra hivatkozott, hogy kérik a lakók, kérik az emberek és ennek megfelelően próbáltuk beigazítani abba az eljárásrendbe, keretrendszerbe, amit Brüsszel kitalált. Hangsúlyoznám, hogy mi mindig feszítjük ezeket a határokat. Amit ott kitalálnak, az valahogy soha nem úgy esik itt vidéken, Kecskeméten, ahogyan azt elképzelik abban a nagyvárosban. Ezért kell állandóan módosítani, más forrást találni hozzá, mert erre van igény a városban. Ennek megfelelően igazítjuk a különböző forrásainkat. Tervek, elképzélések nélkül, stratégia nélkül nehéz forrást gyűjteni és hozzáigazítani a rendeleteinket, a rendezési tervünket. Ezeket az igényeket megfelelően meg kell fogalmazni, úgy tudunk stratégiát alkotni és ebben köszönöm mindenkinek a kellő együttműködést és támogatást, hogy ez a munka ilyen hatékony és ilyen jól tud haladni.

### **Falu György Tamás:**

Szeretnék ráerősíteni arra, amit polgármester asszony 2014-2019. közötti időszokról mondott. Balogh Zoltán irodavezető úrral és Finta Zita pénzügyi vezetővel együtt dolgoztunk és az első TOP-os bizottságot én vezettem. Az Orbán-kormánynak volt az újítása, hogy ezt a TOP rendszert bevezette. Nem az volt, hogy azt mondták itt van a pénz és erre lehet pályázni, hanem összegyűjtöttük milyen programokat szeretnénk. A prioritásokat határozzuk meg és ezen belül sokkal nagyobb a mozgásterünk, mint azelőtt. Arra kapunk forrást, ami alulról jövő, de általunk koordinált rendszer. Ezért is van az, hogy sok pozitív hozzászólás volt az érintett önkormányzati képviselők részéről, hiszen rendkívül szoros a pályázati rendszer és a lakosság kapcsolata. Ez egy óriási előrelépés volt 2014-ben, amely nagyon jól működik, mint ahogyan érzékelhető is.

### **Szemereyné Pataki Klaudia:**

Megállapítom, hogy az előterjesztéshez kérdés, további hozzászólás nincs, módosító javaslat nem hangzott el.

Ki ért egyet a határozat-tervezettel?

**(Határozathozatalkor a képviselőtestület 20 tagja tartózkodott az üléssteremben.)**

Szavazás után a közgyűlés 19 igen szavazattal, ellenszavazat nélkül és 1 tartózkodással az alábbi határozatot hozta:

**Kecskemét Megyei Jogú Város Önkormányzata Közgyűlése**  
**180/2023. (X.19.) határozata**

**Kecskemét Megyei Jogú Város TOP Plusz Városfejlesztési Programtervének módosítása**

Kecskemét Megyei Jogú Város Önkormányzata Közgyűlése megtárgyalta Szemereyné Pataki Klaudia polgármester 3186-81/2023. számú előterjesztését és az alábbi döntést hozta:

1.) A közgyűlés úgy dönt, hogy Kecskemét Megyei Jogú Város TOP Plusz Városfejlesztési Programtervének módosítását - egységes szerkezetben - a határozat melléklete szerinti tartalommal fogadja el, és egyben felhatalmazza Szemereyné Pataki Klaudia polgármestert, hogy azt a Miniszterelnökség Területfejlesztési Operatív Programok Irányító Hatósága (továbbiakban: Irányító Hatóság) részére benyújtsa.

2.) A közgyűlés felhatalmazza Szemereyné Pataki Klaudia polgármestert, hogy amennyiben az Irányító Hatóság további szakmai és formai módosításokat kezdeményez, azokat a dokumentumon átvezesse, valamint ismételt benyújtásáról gondoskodjon.

Határidő: értelemszerűen

Felelős: Szemereyné Pataki Klaudia polgármester

**A határozatról értesülnek:**

1.) Tisztségviselők

2.) Állandó bizottságok elnökei

3.) Balogh Zoltán irodavezető, Fejlesztéspolitikai Iroda

4.) Mile Tamás, a Projektkoordinációs Osztály vezetője

**és általa:** Miniszterelnökség Területfejlesztési Operatív Programok Irányító Hatósága

*(A határozat mellékletei – a terjedelmükre tekintettel – nem kerültek a jegyzőkönyvbe beillesztésre, megtekinthetők a meghívó szerinti 14. napirendi pont mellékleteiként.)*

\* \* \*

**Szemereyné Pataki Klaudia:**

Szünetet rendelék el a déli harangjáték idejére. Ha megengedik képviselőtársaim nem itt a szomszédos helyiségben készültünk egy kis vendéglátással, hanem a Lechner Kávéházban. Szeretettel várjuk önöket.

- Szünet -

**16.) NAPIRENDI PONT****A Hírös-Sport Nonprofit Kft. közhasznú megállapodásának módosítása (15.)****Előterjesztő:** Szemereyné Pataki Klaudia polgármester

(A polgármester 4054-23/2023. számú előterjesztése a jegyzőkönyvhöz csatolva.)

**Szemereyné Pataki Klaudia:**

Sokat egyeztettünk, főleg az őséges időben, hogy a Kecskeméti Fürdőben a nyugdíjasok számára tudjunk ingyenes pályaórát biztosítani. Ezt heti 4 óraszámban állapítottuk meg. Úgy látják a szövetség és a társaság munkatársai, hogy hétközben vannak olyan időszakok, hogy 2-2 órát meg tudtak állapítani arra vonatkozóan, hogy a heti 4 órát fel tudjuk emelni heti 10 órára. Hétfőtől-péntekig napi 2 órában tudunk további segítséget nyújtani a nyugdíjasoknak az úszásban, illetve a termálvíz használatában.

**Leviczky Cirill:**

Az előterjesztés kapcsán örömet szeretném kifejezni, mint a Kada Elek Nyugdíjas Klub tiszteletbeli tagja, akit Kadafalván a nyugdíjasok befogadtak. Azt látom, hogy a Hírös Sport Nonprofit Kft.-nek a mostani lehetősége -, hogy az eddigi 4 órát meg tudja emelni 10 órára - nagyszerű lehetőséget nyújt a nyugdíjasok számára, akik a nyugdíjas klubokban tömörültek. Köszönöm a városvezetésnek a hozzáállását, hogy erre biztatta a társaságot és a társaságnak, hogy lehetőséget biztosít a nyugdíjasoknak. Azt gondolom, hogy ez egy olyan lehetőség a számukra az egészségmegőrzés területén, ami egész biztosan -, ha forintosítani szeretnénk -, akkor is kifizetődő vállalkozás. Köszönöm és a nyugdíjasoknak pedig jó fürdőzést kívánok.

**Szemereyné Pataki Klaudia:**

Képviselő úrnak, pedig mindannyian gratulálunk, hogy édesanyját a szövetség érdemesnek tartotta arra, hogy megkapja a kitüntetést. Szerintem ez a családnak is szól az anyukáján keresztül. Még egyszer minden jót kívánunk önnek és a családjának is. Jó egészséget kívánunk az édesanyjának, aki a közösségi munka szeretetét átadta a fiának, de önmaga is személyesen az oktatás után is itt van a város életében aktívan.

**Jánosi István:**

Valóban örömteli tény, hogy ez az előterjesztés elkészült és dönthetünk róla. Szeretném, ha a testület támogatná.

Az a tapasztalat, hogy ez a program az eddigiekben is nagyon népszerű volt a nyugdíjasok között, sokan éltek a lehetőséggel. A rendelkezésre álló időkeret már szűk volt. Egy olyan időintervallumban veszik igénybe ezt a lehetőséget, amikor a fürdő hétköznap, a délelőtti órákban kevésbé kihasznál. Nagyon jó időszót sikerült meghatározni, melyre egész héten a munkanapokon lehetőség nyílik. Bízom benne, hogy sokan fognak élni ezzel a lehetőséggel. Jót tesz az egészségüknek, amely egyben egy társasági program, kellemes időtöltés a nyugdíjasok számára. Ehhez kellett az is, hogy a nyugdíjas szervezetek közreműködjenek és az ő égiszük alatt, az ő segítségükkel működjön ez a program évek óta. Ebben egy komolyabb előrelépés várható a döntés meghozatalát követően.

**Szemereyné Pataki Klaudia:**

Gazdag élet van délelőttöként, mert a Nemzeti Úszósport Program keretén belül a legkisebbek és a szépkorúak vannak ott. Talán az én lányom is belefér majd ebbe a programba, mert az idén nem sikerült. Remélem jövőre sikerülni fog.

**Lévai Jánosné:**

A körzetemben kettő nyugdíjas klub van. A Gyopáros Nyugdíjas Egyesület és a Szent László Nyugdíjas Egyesület. Ők is tagjai a nyugdíjas szövetségnek, egyben szeretném a köszönetüket kifejezni. Valóban ők is úgy érzik, hogy ép testben ép lélek és a lehetőséget kihasználják.

**Pászti András:**

Igazából megismétlem, amit a képviselőtársaim mondtak. A Hunyadvárosi Nyugdíjas Klub 21 éves, a vetélkedők alkalmával az úszásban szép eredményeket szoktak elérni. Több éve Kecskemét Megyei Jogú Város Önkormányzata Idősbarát Önkormányzat címet kapott. Ez egy újabb lépcső lesz arra, hogy ezt a címet meg tudjuk tartani. Ezekben a klubokban komoly barátságok vannak és komoly munka folyik. Biztos, hogy a testi edzettség a klubtagoknak jót fog tenni.

**Szemereyné Pataki Klaudia:**

Kíváncsi lennék, hogy ez egy élethezési felmérésbe belekerül-e, hogy hány száz nyugdíjasnak biztosítunk ilyen lehetőséget. Szerintem ez annak az indexnek a részét képezi.

Megállapítom, hogy az előterjesztéshez kérdés, további hozzászólás nincs, módosító javaslat nem hangzott el.

Ki ért egyet a határozat-tervezettel?

**(Határozathozatalkor a képviselőtestület 19 tagja tartózkodott az üléssteremben.)**

Szavazás után a közgyűlés 19 igen szavazattal, ellenszavazat és tartózkodás nélkül az alábbi határozatot hozta:

**Kecskemét Megyei Jogú Város Önkormányzata Közgyűlése****181/2023. (X.19.) határozata****A Hírös Sport Nonprofit Kft. közhasznú megállapodásának módosítása**

Kecskemét Megyei Jogú Város Önkormányzata Közgyűlése megtárgyalta Szemereyné Pataki Klaudia polgármester 4054-23/2023. számú előterjesztését és az alábbi döntést hozta:

1.) A közgyűlés hozzájárul, hogy a Hírös Sport Nonprofit Kft. térítésmentes használatot biztosítson a Nyugdíjasok Klubjainak Megyei Jogú Városi Szövetsége tagjai részére a

fürdőben heti 10 óra mértékben, az uszoda és a termál zónák használata vonatkozásában.

2.) A közgyűlés a Hírös Sport Nonprofit Kft.-vel megkötött közhasznú megállapodás módosítását 2023. november 1. napjával a jelen határozat melléklete szerinti tartalommal elfogadja.

3.) A tényleges használatot érintően a Nyugdíjasok Klubjainak Megyei Jogú Városi Szövetségének a Hírös Sport Nonprofit Kft.-vel szükséges megállapodnia.

4.) A közgyűlés felhatalmazza Szemereyné Pataki Klaudia polgármestert az 1. pont szerinti módosításokkal egységes szerkezetbe foglalt megállapodás aláírására, valamint arra, hogy a fenti döntésről a társaságot tájékoztassa.

Határidő: azonnal

Felelős: Szemereyné Pataki Klaudia polgármester

### **A határozatról értesülnek:**

- 1.) Tisztségviselők
- 2.) Állandó bizottságok elnökei
- 3.) Dr. Patay Balázs irodavezető, Szervezési és Jogi Iroda
- 4.) Dr. Fölföldi Klára, a Jogi Osztály vezetője  
**és általa:** Hírös Sport Nonprofit Kft.

*(A határozat mellékletei – a terjedelmükre tekintettel – nem kerültek a jegyzőkönyvbe beillesztésre, megtekinthetők a meghívó szerinti 15. napirendi pont mellékleteiként.)*

\* \* \*

## **17.) NAPIRENDI PONT**

**Szemereyné Pataki Klaudia polgármester bejelentése szabadság igénybevételeéről (16.)**

**Előterjesztő:** Szemereyné Pataki Klaudia polgármester

(A polgármester 51-6/2023. számú előterjesztése a jegyzőkönyvhöz csatolva.)

### **Szemereyné Pataki Klaudia:**

Megállapítom, hogy az előterjesztéshez kérdés, hozzászólás nincs, módosító javaslat nem hangzott el.

Ki ért egyet a határozat-tervezettel?

**(Határozathozatalakor a képviselőtestület 19 tagja tartózkodott az ülésteremben.)**

Szavazás után a közgyűlés 19 igen szavazattal, ellenszavazat és tartózkodás nélkül az alábbi határozatot hozta:

**Kecskemét Megyei Jogú Város Önkormányzata Közgyűlése**  
**182/2023. (X.19.) határozata**

**Szemereyné Pataki Klaudia polgármester bejelentése szabadság igénybevételéről**

Kecskemét Megyei Jogú Város Önkormányzata Közgyűlése megtárgyalta Szemereyné Pataki Klaudia polgármester 51-6/2023. számú előterjesztését és az alábbi döntést határozatot hozta:

1.) A közgyűlés tudomásul veszi a polgármester tájékoztatását, miszerint a 2023. évben 18 munkanap szabadságot az alábbiak szerint igénybe vett:

Igénybe vett szabadság időtartama	Napok száma
2023. július 4-11.	6
2023. augusztus 7-22.	12
<b>Ö s s z e s e n:</b>	<b>18 nap</b>

2.) A közgyűlés a polgármester által benyújtott, 2023. évre még rendelkezésre álló 13 munkanap szabadság ütemezését az alábbiak szerint hagyja jóvá:

Tervezett szabadság időtartama	Napok száma
2023. október 30 – november 7.	6
2023. december 20 – 2024. január 2.	7
<b>Ö s s z e s e n:</b>	<b>13 nap</b>

Határidő: értelemszerűen

Felelős: Szemereyné Pataki Klaudia polgármester

**A határozatról értesülnek:**

- 1.) Tisztségviselők
- 2.) Állandó bizottságok elnökei
- 3.) Vargháné Kun Henrietta csoportvezető, Humánpolitikai Csoport

\* \* \*

**18.) NAPIRENDI PONT**

**Kecskemét Megyei Jogú Város Polgármesteri Hivatalában igazgatási szünet elrendelése (17.)**

**Előterjesztő:** Szemereyné Pataki Klaudia polgármester

(A polgármester 16879-1/2023. számú előterjesztése a jegyzőkönyvhöz csatolva.)

**Szemereyné Pataki Klaudia:**

A téli szünet elég hosszú lesz, 2024. január 8-ig fog tartani és ezen időszakon belül van lehetősége a hivatalnak igazgatási szünet elrendelésére. Az igazgatási szünet 2023. december 27. napjától 2024. január 1. napjáig fog tartani. Erre tettünk javaslatot.

Megállapítom, hogy az előterjesztéshez kérdés, hozzászólás nincs, módosító javaslat nem hangzott el.

Ki ért egyet a határozat-tervezettel?

**(Határozathozatalkor a képviselőtestület 19 tagja tartózkodott az üléssteremben.)**

Szavazás után a közgyűlés 19 igen szavazattal, ellenszavazat és tartózkodás nélkül az alábbi határozatot hozta:

**Kecskemét Megyei Jogú Város Önkormányzata Közgyűlése  
183/2023. (X.19.) határozata****Kecskemét Megyei Jogú Város Polgármesteri Hivatalában igazgatási szünet elrendelése**

Kecskemét Megyei Jogú Város Önkormányzata Közgyűlése megtárgyalta Szemereyné Pataki Klaudia polgármester 16.879-1/2023. számú előterjesztését és az alábbi döntést hozta:

1.) Kecskemét Megyei Jogú Város Önkormányzata Közgyűlése az igazgatási szünetről szóló 2023. évi XXVI. törvény 7. § (1) bekezdés a) pontjában kapott felhatalmazás alapján, figyelemmel a 2023. évi téli igazgatási szünet elrendeléséről szóló 407/2023. (VIII. 30.) Korm. rendelet 1. §-ára Kecskemét Megyei Jogú Város Polgármesteri Hivatalában 2023. december 27. napjától 2024. január 1. napjáig igazgatási szünetet rendel el.

2.) A közgyűlés az elrendelt igazgatási szünet kapcsán - a zavartalan feladatellátás érdekében - felkéri a jegyzőt a szükséges munkaszervezési intézkedések megtételére.

3.) A közgyűlés felkéri a jegyzőt, hogy az elrendelt igazgatási szünet közzétételéről gondoskodjon.

Határidő: azonnal

Felelős: Dr. Temesvári Péter jegyző

**A határozatról értesülnek:**

- 1.) Tisztségviselők
- 2.) Állandó bizottságok elnökei
- 3.) Berenténé Dr. Meskó Mária osztályvezető, Jegyzői Titkárság

\* \* \*

**19.) NAPIRENDI PONT****A Kecskeméti Katona József Nemzeti Színház állami és önkormányzati közös működtetése időtartamának meghosszabbítása (18.)****Előterjesztő:** Dr. Sztachó-Pekáry István alpolgármester

(Az alpolgármester 16.805-1/2023. számú előterjesztése a jegyzőkönyvhöz csatolva.)

**Szemereyné Pataki Klaudia:**

A megállapodás 2023. december 31. napjával lejár. Azt gondolom, hogy ez a modell bevált, nagyon jó, és jelentős fejlődésen ment keresztül a színház. Nagyon komoly darabok kerülnek a színpadra és egyre népszerűbbek. Javaslom, hogy folytassuk ezt a modellt és hosszabbítsuk meg a szerződést a kormánnyal.

Megállapítom, hogy az előterjesztéshez kérdés, hozzászólás nincs, módosító javaslat nem hangzott el.

Ki ért egyet a határozat-tervezettel?

**(Határozathozatalkor a képviselőtestület 19 tagja tartózkodott az üléssteremben.)**

Szavazás után a közgyűlés 19 igen szavazattal, ellenszavazat és tartózkodás nélkül az alábbi határozatot hozta:

**Kecskemét Megyei Jogú Város Önkormányzata Közgyűlése****184/2023. (X.19.) határozata****A Kecskeméti Katona József Nemzeti Színház állami és önkormányzati közös működtetése időtartamának meghosszabbítása**

Kecskemét Megyei Jogú Város Önkormányzata Közgyűlése megtárgyalta Dr. Sztachó-Pekáry István alpolgármester 16.805-1/2023. számú előterjesztését és az alábbi döntést hozta:

1.) A közgyűlés úgy dönt, hogy kérelmet nyújt be Magyarország Kormányához a Kecskeméti Katona József Nemzeti Színház állami és önkormányzati közös működtetése érdekében.

Határidő: azonnal

Felelős: Dr. Sztachó-Pekáry István alpolgármester

2.) A közgyűlés felhatalmazza Szemereyné Pataki Klaudia polgármestert, hogy a Kecskeméti Katona József Nemzeti Színház állami és önkormányzati közös működtetésére vonatkozó kérelmet nyújtsa be, a Kormány kedvező döntését követően a megállapodást írja alá.

Határidő: azonnal, a Kormány döntését követően

Felelős: Szemereyné Pataki Klaudia polgármester



**A határozatról értesülnek:**

- 1.) Tisztviselők
- 2.) Állandó bizottságok elnökei
- 3.) Ladics Monika irodavezető, Humánszolgáltatási Iroda
- 4.) Nagyhegyesi-Kis Mariann osztályvezető, Községi Kapcsolatok Osztálya  
és általa: Magyarország Kormánya

\* \* \*

**20.) NAPIRENDI PONT****Önkormányzati tulajdonú ingatlanok és ingóságok ingyenes hasznosításával kapcsolatos döntések (19.)****Előterjesztő:** Dr. Sztachó-Pekáry István alpolgármester

(Az alpolgármester 12.224-10/2023. számú előterjesztése a jegyzőkönyvhöz csatolva.)

**Szemereyné Pataki Klaudia:**

Egyházi, köznevelési, egészségügyi, szociális és kulturális területen van komoly együttműködésünk. Ezekről szólnak a javaslatok.

**Sipos László:**

A Matkópusztaiak megkapják az általuk és a város támogatásával felépült közösségi házat használatra. Ki szeretném emelni annak a csapatnak a munkáját, akik ott dolgoztak. Polgármester asszony is részt vett szombaton a közösségi rendezvényen, amit tartottak. Jó oda elmenni és ott lenni velük. Azzal, hogy kibővült az a tér tudtak egy olyan közösségi házat létrehozni, ahova nagyon szívesen mennek el a családok is. A magyar válogatott öregfiúkkal a tavalyi évben ott játszottak. Automata öntözőrendszerrel ellátott pályájuk van, amit saját maguk csináltak. Ezek az emberek megérdemlik a közösségi házat. Szeretném megköszönni polgármester asszonynak, hogy kiállt az ügyért és ilyen közösségi ház épülhetett.

**Lévai Jánosné:**

Ez az előterjesztés tartalmazza többek között a Leskowszky Hangszergyűjteménnyel kapcsolatos kérelmet. 2023. június 1. napjával már használnak egy épületet és ahhoz kérik a tulajdonos hozzájárulását, hogy a tetőszerkezetet felújítsák. Kérem képviselőtársaimat, hogy támogassák a főtető és a kistető cseréjét. Ők felújítják, pénzt nem kérnek csak a hozzájárulást.

**Szemereyné Pataki Klaudia:**

Ha megnyerik a pályázatot. Ha nem, akkor nyilván hozzánk fordulnak. Azt gondolom a cél jó és nemes. Nem teljes átköltözésről van szó, hanem egy újabb telephellyel, újabb hellyel jelennek meg a lakosság szolgálatában. Úgy gondolom, hogy a műkertvárosiak nem csak a Kecskeméti Vadasparkról lesznek híresek, hanem a Leskowszky Hangszergyűjteményről is. Egy kis zenei, kulturális élet fogja még ott színesíteni a közösségi életet.

**Jánosi István:**

Egy újabb sportcélú beruházást is tartalmaz az előterjesztés. Ennek már gyakorlata van, hogy az önkormányzat karöltve más szervezettel sport jellegű beruházást hajt végre sportpályák építése vonatkozásában. Jelen esetben a Kecskeméti Junior Sport Nonprofit Kft. az, aki ezt a fejlesztést végrehajtaná a Damjanich utca mögött található játszótéren. Ezen a játszótéren a sportolási lehetőségek eddig is meg voltak, csak a kosárlabda pálya használhatatlan volt. Ezzel a fejlesztéssel egyrészt sportolási lehetőség nyílik magának az akadémia sportolói részére, másrészt a környéken élők is igénybe vehetik. Itt a lakossági sportcélú hasznosítás ötvöződik az egyesületen belüli sportolási lehetőséggel. Mindenképpen támogatandó, jó gondolat. Folytatódik a sor, hogy bizony épülünk, gyarapodunk, folyamatosan jönnek létre sportpályák a város különböző területein. Támogassuk ezt az előterjesztést.

**Szemereyné Pataki Klaudia:**

A Reile Géza utca hatalmas 10 emeletes tömbjén belüli területről beszélünk. Az is egy jó dolog, hogy lakossági kérésre fog megvalósulni. Azt gondolom, hogy ez a kisléptékű fejlesztés jó célt szolgál.

Megállapítom, hogy az előterjesztéshez kérdés, további hozzászólás nincs, módosító javaslat nem hangzott el.

Ki ért egyet a határozat-tervezetekkel?

**(Határozathozatalkor a képviselőtestület 19 tagja tartózkodott az ülésteremben.)**

Szavazás után a közgyűlés 19 igen szavazattal, ellenszavazat és tartózkodás nélkül az alábbi határozatokat hozta:

**Kecskemét Megyei Jogú Város Önkormányzata Közgyűlése****185/2023. (X.19.) határozata**

**Önkormányzati tulajdonú ingatlanok és ingóságok ingyenes hasznosításával kapcsolatos döntések**

**(További ingóságok ingyenes használatba adása a Bács-Kiskun Vármegyei Oktatókórház részére)**

Kecskemét Megyei Jogú Város Önkormányzata Közgyűlése megtárgyalta Dr. Sztachó-Pekáry István alpolgármester 12.224-10/2023. számú előterjesztését és az alábbi döntést hozta:

1.) A közgyűlés úgy dönt, hogy a Kecskemét Megyei Jogú Város Önkormányzata tulajdonában lévő, a határozat mellékletét képező ingóságokat a Bács-Kiskun Vármegyei Oktatókórház ingyenes használatába adja 2023. július 1. napjától határozatlan időtartamra, de legfeljebb az egészségügyi alapellátásról szóló 2015. évi CXXIII. törvény 6/B. §-ában meghatározott közfeladat ellátásának időtartamára. Az átadott ingóságok tekintetében a Bács-Kiskun Vármegyei Oktatókórházat pótlási kötelezettség terheli.

2.) A közgyűlés úgy dönt, hogy az 1. pontban foglaltakra tekintettel a Kecskemét Megyei Jogú Város Önkormányzata és az Egészségügyi és Szociális Intézmények Igazgatósága között létrejött, 24.259-13/2021. számú vagyonkezelési szerződés, valamint a Kecskemét Megyei Jogú Város Önkormányzata és a Bács-Kiskun Vármegyei Oktatókórház között 2023. július 27. napján létrejött ingyenes használatba adásról szóló szerződés 2023. július 1. napi hatállyal történő módosítását kezdeményezi.

Határidő: értelemszerűen

Felelős: Dr. Sztachó-Pekáry István alpolgármester

**A határozatról értesülnek:**

- 1.) Tisztségviselők
- 2.) Állandó bizottságok elnökei
- 3.) Dr. Patay Balázs irodavezető, Szervezési és Jogi Iroda
- 4.) Dr. Fölföldi Klára, a Jogi Osztály vezetője  
**és általa:** Bács-Kiskun Vármegyei Oktatókórház

Védőnői körzetek megnevezése	átadás		
	leltári szám	megnevezés	db szám
6000 Kecskemét, Bagoly u. 1/a.			
6000 Kecskemét, Batthyány u. 20.	TEK005-006	Midea Klímaberendezés (belső- külső egység)	1
	TEA010	Notebook Acer Aspire + Win 10	1
6000 Kecskemét, Czollner tér 7.	TEK018	Midea Klímaberendezés (belső- külső egység)	1
6000 Kecskemét, Gizella tér 1.	TEA010	Notebook Acer Aspire + Win 10	1
6000 Kecskemét, Győzelem u. 13.	KG14010000201	Jázmin 26" női kerékpár	1
6000 Kecskemét, Hosszú u. 10	KG23010000284	Fertőtlenítő adagoló univerzális könyökkaros	1
6000 Kecskemét, Hunyadi János tér 6.	GÉ11010001375	Műszerszekrény 1 üveg 1 teleajtós	1
	GÉ11010001376	Tároló szekrény 2 teleajtóval	1
	GÉ11010001377	Vizsgálóasztal	1
	GÉ11010001398	Pólyázó asztal 2 részes	1
	GÉ11010001550	Klímaberendezés Midea MSG- 12HRN2	1
6000 Kecskemét, Irinyi u. 22.	KG23010000283	Fertőtlenítő adagoló univerzális könyökkaros	1
6000 Kecskemét, Kada Elek u. 4/a	TEA010	Notebook Acer Aspire + Win 10	1
	TEK022-024	Midea Klímaberendezés (belső- külső egység)	1
6000 Kecskemét - Kadafalva, Tövis u. 10.	TEA010	Notebook Acer Aspire + Win 10	1
6000 Kecskemét, Zsigmond Ferenc u. 25/a	KG22010000768	Szappan adagoló	1
	KG16010000370	Vendégágy /190*80 cm, összecsukható/	1
	KG23010000285	Fertőtlenítő adagoló univerzális könyökkaros	1
6044 Kecskemét - Hetényegyháza, Kossuth u. 79.	KG23010000281	Csecsemőmérleg Momert digitális	1
6000 Kecskemét, Nyíri út 61.	TEK012-013	Midea Klímaberendezés (belső- külső egység)	2
6000 Kecskemét, Nyíri út 63.	KG23010000286	Fertőtlenítő adagoló univerzális könyökkaros	1
	TEK016-017	Midea Klímaberendezés (belső- külső egység)	2

6000 Kecskemét, Piaristák tere 7.	épülettartozék	Klímaberendezés	1
6000 Kecskemét, Smetana u. 5.	KG23010000282	Fertőtlenítő adagoló univerzális könyökkaros	1
6000 Kecskemét, Széchenyi sétány 6.	TEK025, TEK027	Midea Klímaberendezés (belső-külső egység)	1

**Kecskemét Megyei Jogú Város Önkormányzata Közgyűlése**

**186/2023. (X.19.) határozata**

**Önkormányzati tulajdonú ingatlanok és ingóságok ingyenes hasznosításával kapcsolatos döntések**

**(Hozzájárulás a Kecskemét, Fecske utca 20. szám alatti ingatlanon megvalósítani tervezett beruházáshoz)**

Kecskemét Megyei Jogú Város Önkormányzata Közgyűlése megtárgyalta Dr. Sztachó-Pekáry István alpolgármester 12.224-10/2023. számú előterjesztését és az alábbi döntést hozta:

1.) A közgyűlés úgy dönt, hogy hozzájárul a Rév Szenvedélybeteg-segítő Szolgálat által az önkormányzat 1/1 arányú tulajdonát képező, Kecskemét, Fecske utca 20. szám alatti, 1220 hrsz. alatt nyilvántartott ingatlan - Kiviteli Tervdokumentációban megjelölt - 2., 3., 4., 5. a, 5. b, 5. c jelzésű részein megvalósítani kívánt bruttó 93.373.575,- Ft összegű beruházás elvégzéséhez, azzal, hogy a beruházást a műszaki átadás-átvételt követő 60 napon belül térítésmentesen Kecskemét Megyei Jogú Város Önkormányzata tulajdonába adja, amelyet az önkormányzat államháztartáson kívüli forrásként átvesz.

2.) A közgyűlés felkéri Dr. Sztachó-Pekáry István alpolgármestert, hogy a döntésről a Rév Szenvedélybeteg-segítő Szolgálatot tájékoztassa és a közérdekű kötelezettségvállalásról szóló megállapodást aláírja.

Határidő: értelemszerűen

Felelős: Dr. Sztachó-Pekáry István alpolgármester

**A határozatról értesülnek:**

- 1.) Tisztségviselők
- 2.) Állandó bizottságok elnökei
- 3.) Dr. Patay Balázs irodavezető, Szervezési és Jogi Iroda
- 4.) Dr. Fölföldi Klára, a Jogi Osztály vezetője  
és általa: Rév Szenvedélybeteg-segítő Szolgálat

**Kecskemét Megyei Jogú Város Önkormányzata Közgyűlése**

**187/2023. (X.19.) határozata**

**Önkormányzati tulajdonú ingatlanok és ingóságok ingyenes hasznosításával kapcsolatos döntések**

**(A Magyarországi Evangélikus Egyház által a kecskeméti 21921/4 hrsz-ú ingatlanon megvalósítani kívánt beruházásra vonatkozó hozzájárulás megadása)**

Kecskemét Megyei Jogú Város Önkormányzata Közgyűlése megtárgyalta Dr. Sztachó-Pekáry István alpolgármester 12.224-10/2023. számú előterjesztését és az alábbi döntést hozta:

1.) A közgyűlés úgy dönt, hogy hozzájárul a Magyarországi Evangélikus Egyház által a kecskeméti 21921/4 hrsz-ú ingatlanon megvalósítani kívánt tervezetten bruttó 40.000.000,- Ft összegű beruházás elvégzéséhez, azzal, hogy a beruházást a műszaki átadás-átvételt követő 60 napon belül térítésmentesen Kecskemét Megyei Jogú Város Önkormányzata tulajdonába adja, amelyet az önkormányzat államháztartáson kívüli forrásként átvész.

2.) A közgyűlés felkéri Dr. Sztachó-Pekáry István alpolgármestert, hogy a döntésről a Magyarországi Evangélikus Egyházat tájékoztassa és a közérdekű kötelezettségvállalásról szóló megállapodást aláírja.

Határidő: értelemszerűen

Felelős: Dr. Sztachó-Pekáry István alpolgármester

**A határozatról értesülnek:**

- 1.) Tisztségviselők
- 2.) Állandó bizottságok elnökei
- 3.) Dr. Patay Balázs irodavezető, Szervezési és Jogi Iroda
- 4.) Dr. Fölföldi Klára, a Jogi Osztály vezetője  
és általa: Magyarországi Evangélikus Egyház

**Kecskemét Megyei Jogú Város Önkormányzata Közgyűlése**

**188/2023. (X.19.) határozata**

**Önkormányzati tulajdonú ingatlanok és ingóságok ingyenes hasznosításával kapcsolatos döntések**

**(Kecskemét Megyei Jogú Város Önkormányzata Közgyűlése 88/2023. (V.25.) határozatának módosítása)**

Kecskemét Megyei Jogú Város Önkormányzata Közgyűlése megtárgyalta Dr. Sztachó-Pekáry István alpolgármester 12.224-10/2023. számú előterjesztését és az alábbi döntést hozta:

1.) A közgyűlés úgy dönt, hogy a 88/2023. (V.25.) határozata 1. pontját az alábbiak szerint módosítja:

„A közgyűlés úgy dönt, hogy a kecskeméti 01315/14 hrsz-ú ingatlanra vonatkozóan, a „Matkói Szabadidő Sport Club többfunkciós rendezvény épülete” című építési engedélyezési terv alapján megvalósított rendezvényházra - a rendezvényház ingyenes használatba adására, valamint az azzal kapcsolatos közérdekű cél meghatározására - tekintettel a Matkói Szabadidő Sport Clubbal fennálló 1996. szeptember 9. napján kelt használatba adási szerződés közös megegyezéssel 2023. június 1. napjával történő módosításához hozzájárul. A Matkói Szabadidő Sport Club az ingatlanon a Magyarország helyi önkormányzatairól szóló 2011. évi CLXXXIX. törvény 13. § (1) bekezdés 7. és 15. pontjában meghatározott közfeladatot lát el.”

2.) A közgyűlés felkéri Dr. Sztachó-Pekáry István alpolgármestert, hogy a döntésről a Matkói Szabadidő Sport Clubot tájékoztassa és a módosításokkal egységes szerkezetbe foglalt ingyenes hasznosítási szerződést aláírja.

Határidő: azonnal

Felelős: Dr. Sztachó-Pekáry István alpolgármester

**A határozatról értesülnek:**

- 1.) Tisztségviselők
- 2.) Állandó bizottságok elnökei
- 3.) Dr. Patay Balázs irodavezető, Szervezési és Jogi Iroda
- 4.) Dr. Fölföldi Klára, a Jogi Osztály vezetője  
és általa: Matkói Szabadidő Sport Club

**Kecskemét Megyei Jogú Város Önkormányzata Közgyűlése****189/2023. (X.19.) határozata**

**Önkormányzati tulajdonú ingatlanok és ingóságok ingyenes hasznosításával kapcsolatos döntések**

**(Hozzájárulás a Kecskemét, 17/57 hrsz-ú ingatlanon megvalósítani tervezett beruházáshoz)**

Kecskemét Megyei Jogú Város Önkormányzata Közgyűlése megtárgyalta Dr. Sztachó-Pekáry István alpolgármester 12.224-10/2023. számú előterjesztését és az alábbi döntést hozta:

1.) A közgyűlés úgy dönt, hogy a Kecskemét Megyei Jogú Város Önkormányzata kizárólagos tulajdonában lévő kecskeméti 17/57 hrsz-ú ingatlanon található kosárlabdapályát a Kecskeméti Junior Sport Nonprofit Kft. részére ingyenes, de nem kizárólagos használatába adja 2023. november 1. napjától határozatlan időtartamra, de legfeljebb a közfeladat ellátásának időtartamára, a Magyarország helyi önkormányzatairól szóló 2011. évi CLXXXIX. törvény 13. § (1) bekezdés 15. pontjában meghatározott közfeladat ellátására.

2.) A közgyűlés úgy dönt, hogy hozzájárul a Kecskeméti Junior Sport Nonprofit Kft. által az önkormányzat 1/1 arányú tulajdonát képező kecskeméti 17/57 hrsz-ú ingatlanon lévő kosárlabda pályán megvalósítani kívánt, tervezetten bruttó 7.000.000,- Ft összegű beruházás elvégzéséhez, azzal, hogy a beruházást a műszaki átadás-átvételt követő 60 napon belül térítésmentesen Kecskemét Megyei Jogú Város Önkormányzata tulajdonába adja, amelyet az önkormányzat államháztartáson kívüli forrásként átvesz.

3.) A közgyűlés felkéri Dr. Sztachó-Pekáry István alpolgármestert, hogy a döntésről a Kecskeméti Junior Sport Nonprofit Kft-t tájékoztassa, valamint felhatalmazza Dr. Sztachó-Pekáry István alpolgármestert, hogy az ingyenes használatba adásról és a közérdekű kötelezettségvállalásról szóló megállapodást aláírja.

Határidő: azonnal

Felelős: Dr. Sztachó-Pekáry István alpolgármester

**A határozatról értesülnek:**

- 1.) Tisztségviselők
- 2.) Állandó bizottságok elnökei
- 3.) Dr. Patay Balázs irodavezető, Szervezési és Jogi Iroda
- 4.) Dr. Fölföldi Klára, a Jogi Osztály vezetője  
és általa: Kecskeméti Junior Sport Nonprofit Kft

**Kecskemét Megyei Jogú Város Önkormányzata Közgyűlése****190/2023. (X.19.) határozata**

**Önkormányzati tulajdonú ingatlanok és ingóságok ingyenes hasznosításával kapcsolatos döntések**

**(Kecskemét Megyei Jogú Város Önkormányzata Közgyűlése 90/2023. (V.25.) határozatának módosítása)**



Kecskemét Megyei Jogú Város Önkormányzata Közgyűlése megtárgyalta Dr. Sztachó-Pekáry István alpolgármester 12.224-10/2023. számú előterjesztését és az alábbi döntést hozta:

1.) A közgyűlés úgy dönt, hogy a 90/2023. (V.25.) határozat 1. pontját az alábbiak szerint módosítja:

„A közgyűlés úgy dönt, hogy a Kecskemét Megyei Jogú Város Önkormányzata kizárólagos tulajdonában lévő kecskeméti 8249 hrsz-ú, természetben Kecskemét, Mártírok útja 1. szám alatt található ingatlanban található 52 m<sup>2</sup> nagyságú bemutatótermet, valamint a mellette található cca. 675 m<sup>2</sup> nagyságú kertet a „Kecskemét Leskowsky Hangszergyűjtemény” Közalapítvány részére ingyenes használatába adja 2023. július 1. napjától 2028. június 30. napjáig, de legfeljebb a közfeladat ellátásának időtartamára, a Magyarország helyi önkormányzatairól szóló 2011. évi CLXXXIX. törvény 13. § (1) bekezdés 7. pontjában meghatározott közfeladat ellátására.”

2.) A közgyűlés úgy dönt, hogy hozzájárul a „Kecskemét Leskowsky Hangszergyűjtemény” Közalapítvány által az önkormányzat 1/1 arányú tulajdonát képező, Kecskemét, Mártírok útja 1. szám alatti, 8249 hrsz-ú ingatlanon megvalósítani kívánt bruttó 8.308.340,- Ft összegű beruházás elvégzéséhez, azzal, hogy a beruházást a műszaki átadás-átvételt követő 60 napon belül térítésmentesen Kecskemét Megyei Jogú Város Önkormányzata tulajdonába adja, amelyet az önkormányzat államháztartáson kívüli forrásként átvész.

3.) A közgyűlés felkéri Dr. Sztachó-Pekáry István alpolgármestert, hogy a döntésről a „Kecskemét Leskowsky Hangszergyűjtemény” Közalapítványt tájékoztassa, valamint felhatalmazza Dr. Sztachó-Pekáry István alpolgármestert, hogy az ingyenes használatba adásról szóló szerződés módosítását és a közérdekű kötelezettségvállalásról szóló megállapodást aláírja.

Határidő: azonnal

Felelős: Dr. Sztachó-Pekáry István alpolgármester

#### **A határozatról értesülnek:**

- 1.) Tisztségviselők
  - 2.) Állandó bizottságok elnökei
  - 3.) Dr. Patay Balázs irodavezető, Szervezési és Jogi Iroda
  - 4.) Dr. Fölföldi Klára, a Jogi Osztály vezetője
- és általa:** Leskowsky Hangszergyűjtemény” Közalapítvány

\* \* \*

## **21.) NAPIRENDI PONT**

### **Önkormányzati ingatlanok visszterhes elidegenítésével és hasznosításával kapcsolatos döntések meghozatala (20.)**

**Előterjesztő:** Dr. Sztachó-Pekáry István alpolgármester

(Az alpolgármester 1745-12/2023. számú előterjesztése a jegyzőkönyvhöz csatolva.)

#### **Szemereyné Pataki Klaudia:**

Itt is látható, hogy vannak bizonyos helyek, ahol újra kiírjuk a pályázatot, de alapvetően a többsége arról szól, hogy újra felélénkült a városban az élet. Azokra az ingatlanokra is jöttek megkeresések, amelyek üres foltot képeznek a város szövetében és ezekre az ingatlanokra írjuk ki a pályázatot.

**Kopping Rita:**

Az egykori Rudolf-laktanya kérdését emelném ki, mivel ez a terület érinti a választókerületemet. Bizottsági ülésen megkérdeztem és kaptam választ, de azt gondolom, hogy a közgyűlésen is jó, ha elhangzik, hogy milyen célja lesz ennek a területnek, milyen elképzelés, koncepció van erre a területre, ami a Rudolf-kertben értékesítésre kerül?

**Szemereyné Pataki Klaudia:**

Szabadidős, rekreációs és kereskedelmi funkciók, amelyek a még szabad területekre illenek. A kiírás a kellő biztosítékokat tartalmazza, hogy a célokat tudjuk tartani.

Megállapítom, hogy az előterjesztéshez kérdés, további hozzászólás nincs, módosító javaslat nem hangzott el.

Ki ért egyet a határozat-tervezettekkel?

**(Határozathozatalkor a képviselőtestület 19 tagja tartózkodott az ülésteremben.)**

Szavazás után a közgyűlés 19 igen szavazattal, ellenszavazat és tartózkodás nélkül az alábbi határozatokat hozta:

**Kecskemét Megyei Jogú Város Önkormányzata Közgyűlése****191/2023. (X.19.) határozata**

**Önkormányzati ingatlanok visszterhes elidegenítésével és hasznosításával kapcsolatos döntések meghozatala**

**(A kecskeméti 764 hrsz-ú ingatlan értékesítése érdekében kiírt pályázat elbírálása és új pályázat kiírása)**

Kecskemét Megyei Jogú Város Önkormányzata Közgyűlése megtárgyalta Dr. Sztachó-Pekáry István alpolgármester 1745-12/2023. számú előterjesztését és az alábbi döntést hozta:

- 1.) A közgyűlés megállapítja, hogy a kecskeméti 764 hrsz-ú ingatlan értékesítése érdekében kiírt pályázat eredménytelen.
- 2.) A közgyűlés úgy dönt, hogy újabb nyilvános pályázatot ír ki a kecskeméti 764 hrsz-ú, 1304 m<sup>2</sup> területű, kivett óvoda megnevezésű ingatlan értékesítése érdekében a pályázati felhívás és kiírás szerint, amely jelen határozat 1. és 2. számú melléklete.
- 3.) A közgyűlés felkéri Dr. Sztachó-Pekáry István alpolgármestert, hogy a pályázat közzétételéhez szükséges intézkedéseket tegye meg.

Határidő: értelemszerűen

Felelős: Dr. Sztachó-Pekáry István alpolgármester

**A határozatról értesülnek:**

- 1.) Tisztségviselők
- 2.) Állandó bizottságok elnökei

- 3.) Dr. Patay Balázs irodavezető, Szervezési és Jogi Iroda  
4.) Dr. Fölföldi Klára, a Jogi Osztály vezetője

191/2023. (X.19.) határozat 1. számú melléklete

## PÁLYÁZATI FELHÍVÁS

**Kecskemét Megyei Jogú Város Közgyűlése (6000 Kecskemét, Kossuth tér 1.)  
Kecskemét Megyei Jogú Város Önkormányzata Közgyűlése  
.../2023. (X.19.) határozata alapján  
Kecskemét Megyei Jogú Város Önkormányzata Közgyűlésének az  
önkormányzat vagyonáról  
és a vagyongazdálkodásáról szóló 19/2013. (VI. 27.) önkormányzati rendelete (a  
továbbiakban: Vagyonrendelet) 24. § (1) bekezdés a) pont ac) alpontja szerint  
nyilvános, egyfordulós pályázatot ír ki**

a **Kecskemét, Csongrádi út 39. szám alatti, 764 hrsz-ú, 1304 m<sup>2</sup> területű, kivett óvoda megnevezésű ingatlan** (a továbbiakban: ingatlan) **értékesítése** érdekében.

**Az ingatlan minimális értékesítési ára bruttó 98.700.000,- Ft.**

**A pályázat részletes feltételeit és követelményrendszerét a pályázati kiírás tartalmazza.**

**Az ajánlatokat legkésőbb 2023. november 24. napján 10 óráig lehet benyújtani, személyesen** Kecskemét Megyei Jogú Város Önkormányzata címére (6000 Kecskemét, Kossuth tér 1.). A borítékon kérjük feltüntetni a „Kecskemét, 764 hrsz-ú ingatlan értékesítése” jeligét, továbbá az ajánlattevő nevét, címét.

Részletes pályázati kiírás igényelhető a Polgármesteri Hivatal Vagyongazdálkodási Csoportjánál (tel: 76/513-513/2372), vagy letölthető Kecskemét Megyei Jogú Város honlapjáról.

A pályázat kiírója a Vagyonrendelet 28. § (2) bekezdése szerint fenntartja a pályázat eredménytelenné nyilvánításának jogát.

Kecskemét, 2023.

191/2023. (X.19.) határozat 2. számú melléklete

**Kecskemét Megyei Jogú Város Közgyűlése (6000 Kecskemét, Kossuth tér 1.)  
Kecskemét Megyei Jogú Város Önkormányzata Közgyűlése  
.../2023. (X.19.) határozata alapján  
Kecskemét Megyei Jogú Város Önkormányzata Közgyűlésének az  
önkormányzat vagyonáról  
és a vagyongazdálkodásáról szóló 19/2013. (VI. 27.) önkormányzati rendelete (a  
továbbiakban: Vagyonrendelet) 24. § (1) bekezdés a) pont ac) alpontja szerint  
nyilvános, egyfordulós pályázatot ír ki**

a **Kecskemét, Csongrádi út 39. szám alatti, 764 hrsz-ú, 1304 m<sup>2</sup> területű, kivett óvoda megnevezésű ingatlan (továbbiakban: ingatlan) értékesítése** érdekében.

**Az ingatlan minimális értékesítési ára: bruttó 98.700.000,- Ft.**

Az ingatlan Kecskemét Megyei Jogú Város Önkormányzata Közgyűlésének Kecskemét Megyei Jogú Város Helyi Építési Szabályzatáról szóló 33/2015. (XII. 17.) önkormányzati rendelete mellékletét képező Szabályozási Terv szerint „Vt-0242” településközpont vegyes terület övezetben található.

Az általános forgalmi adóról szóló 2007. évi CXXVII. törvény 86. § (1) bekezdés j) pontja értelmében az ingatlan értékesítését áfa fizetési kötelezettség nem terheli.

Pályázatot nyújthat be természetes személy és a nemzeti vagyonról szóló 2011. évi CXCVI. törvény (a továbbiakban: Nvtv.) 3. § (1) bekezdés 1. pontja szerinti átlátható szervezet (a továbbiakban együtt: pályázó).

A pályázat kiírója felhívja a pályázó figyelmét, hogy az értékesítést követően az ingatlan átminősítéséért, építéshatósági eljárásokért, egyéb engedélyek beszerzése során felmerült problémákért felelősséget nem vállal, tehát a pályázónak kell valamennyi illetékes hatósággal a pályázat benyújtása előtt előzetesen egyeztetni.

Az Nvtv. 14. § (2) bekezdése értelmében a helyi önkormányzat tulajdonában lévő ingatlan értékesítése esetén az államot minden más jogosultat megelőző elővásárlási jog illeti meg.

Az Nvtv. 14. § (5) bekezdése alapján az elővásárlási jog gyakorlására külön törvényben meghatározott szerv - amennyiben törvény a nyilatkozattételi határidőre vonatkozóan eltérően nem rendelkezik - az átruházás valamennyi lényeges elemét tartalmazó ajánlat vagy az elővásárlási jog jogosultjával szemben még hatályba nem lépett a nemzeti vagyon értékesítésére irányuló szerződés részére történő megküldéstől számított 35 napon belül nyilatkozik, hogy kíván-e élni elővásárlási jogával az állam nevében. A 35 napos határidőt az ajánlat vagy a szerződés személyes átadása esetén az átadás igazolt napjától, postai küldemény esetén a küldemény feladásának igazolt napjától kell számítani. A határidő elmulasztása jogvesztő.

**Az ajánlatok benyújtásának helye, ideje és módja:**

Az ajánlatok benyújtásának helye:

Kecskemét Megyei Jogú Város Polgármesteri Hivatala (6000 Kecskemét, Kossuth tér 1.) félemelet 5. számú hivatalos helyisége.

Az ajánlatok benyújtásának ideje:

Az ajánlatokat legkésőbb **2023. november 24. napján 10 óráig** kell benyújtani.

Az ajánlatot érvényesen benyújtani kizárólag személyesen, zárt borítékban **"Kecskemét 764 hrsz-ú ingatlan értékesítése"** jeligével lehet.

A pályázat kiírója a hiánypótlásra lehetőséget biztosít.

Az ajánlatot 1 eredeti és 1 másolati példányban kell benyújtani. Az ajánlat eredeti példányát olyan módon kell összefűzni, hogy ahhoz iratot sérülésmentesen hozzá ne lehessen csatolni, vagy abból eltávolítani.

A pályázónak ajánlata benyújtásával egyidejűleg **3.000.000,- Ft összegű óvadékot** kell megfizetnie az önkormányzat OTP Bank Nyrt-nél vezetett 11732002-15337544 számú bankszámlájára, mely az adásvételi szerződésben foglalóként kerül kikötésre.

Az ajánlatot magyar nyelven lehet benyújtani, az idegen nyelvű dokumentumot a kiíró nem veszi figyelembe.

Az ajánlati kötöttség minimális időtartama: az ajánlatok bontását követő 120 nap.

A nyertes pályázóval az ajánlati kötöttség időtartamán belül az önkormányzat adásvételi szerződést kíván kötni.

#### **Az ajánlatnak tartalmaznia kell:**

- A pályázó szerződéskötéshez szükséges azonosító adatait:
  - a) természetes személy esetén nevét, születési nevét, születési helyét és idejét, anyja születési nevét, lakcímét, adóazonosító jelét,
  - b) átlátható szervezet esetén nevét, székhelyét, adószámát, cégjegyzékszámát vagy nyilvántartási számát, statisztikai azonosítóját, képviselőjének nevét,
- a) jogi személy esetén 30 napnál nem régebbi hiteles kivonatot cégnyilvántartásba, egyéb nyilvántartásba bejegyzett adatairól vagy annak hitelesített másolatát, valamint képviselőjének aláírási címpéldányát vagy aláírás mintáját, vagy azok hitelesített másolatát.
- Átlátható szervezet esetén cégszerűen aláírt okiratba foglalt nyilatkozatot az Nvtv. 3. § (2) bekezdése szerint az (1) bekezdés 1. pont b) vagy c) alpontjában foglalt feltételeknek való megfelelésről.
- A pályázó ingatlanra vonatkozó árajánlatát, amely nem lehet kevesebb, mint a minimális értékesítési ár, valamint a vételár megfizetésének vállalt határidejét, ütemezését.
- A pályázó nyilatkozatát arra vonatkozóan, hogy az ajánlatok bontását követő 120. napig ajánlati kötöttséget vállal.
- A pályázó nyilatkozatát arról, hogy a pályázati feltételeket elfogadja.
- A pályázó részletes elképzeléseit az ingatlan hasznosítására vonatkozóan.
- A pályázó nyilatkozatát arról, hogy a személyes adatai kezeléséhez a pályázat elbírálásához szükséges mértékben hozzájárul.

#### **A pályázat eredménytelenné nyilvánítása:**

A pályázat kiírója azt az ajánlatot, amelyben a minimális értékesítési árat nem éri el a pályázatban meghatározott összeg, érvénytelennek tekinti.

A pályázat kiírója a Vagyonrendelet 28. § (2) bekezdése alapján fenntartja a jogát a pályázat indokolás nélküli eredménytelenné nyilvánítására.

**Az ajánlatok felbontásának helye, ideje:**

Az ajánlatok felbontásának helye:

Kecskemét Megyei Jogú Város Polgármesteri Hivatala (6000 Kecskemét, Kossuth tér 1.) félemelet 5. iroda.

Az ajánlatok felbontásának ideje:

A pályázatok bontására **2023. november 24. napján 10 óra 30 perckor** kerül sor.

**A pályázat és az ajánlatok elbírálása:**

Az elbírálás ideje:

A pályázat elbírálására Kecskemét Megyei Jogú Város Közgyűlésének az ajánlati kötöttség időtartamán belüli – 120 nap – ülésén kerül sor.

Az elbírálásra jogosult:

A pályázat eredményességéről vagy eredménytelenségéről, a benyújtott ajánlatok érvényességéről, elbírálásáról Kecskemét Megyei Jogú Város Közgyűlése dönt. A pályázat kiírója az Nvtv. 13. § (1) bekezdésében foglaltak figyelembevételével a benyújtott ajánlatokat az összességében legelőnyösebb ajánlat szempontja szerint értékeli a szolgáltatás és ellenszolgáltatás értékarányosságára tekintettel.

**Az eredményhirdetés módja:**

A pályázókat a döntést követően írásban értesítjük az elbírálás eredményéről.

**A szerződés megkötésének helye és időpontja:**

A szerződéskötés helye:

Kecskemét Megyei Jogú Város Polgármesteri Hivatala (6000 Kecskemét, Kossuth tér 1.).

A szerződéskötés időpontja:

A nyertes pályázót az elbírálásról szóló levélben tájékoztatjuk az adásvételi szerződés megkötésének időpontjáról.

A jelen pályázati felhívásban nem szabályozott kérdésekben az Nvtv-ben, valamint a Vagyonrendeletben foglaltak irányadóak.

Kecskemét, 2023.

**Kecskemét Megyei Jogú Város Önkormányzata Közgyűlése**  
**192/2023. (X.19.) határozata**

**Önkormányzati ingatlanok visszterhes elidegenítésével és hasznosításával kapcsolatos döntések meghozatala**  
**(A kecskeméti 1204 hrsz-ú ingatlan értékesítése érdekében kiírt pályázat elbírálása és új pályázat kiírása)**

Kecskemét Megyei Jogú Város Önkormányzata Közgyűlése megtárgyalta Dr. Sztachó-Pekáry István alpolgármester 1745-12/2023. számú előterjesztését és az alábbi döntést hozta:

- 1.) A közgyűlés megállapítja, hogy a kecskeméti 1204 hrsz-ú ingatlan értékesítése érdekében kiírt pályázat eredménytelen.
- 2.) A közgyűlés úgy dönt, hogy újabb nyilvános pályázatot ír ki a kecskeméti 1204 hrsz-ú, 745 m<sup>2</sup> területű, kivett bölcsőde megnevezésű ingatlan értékesítése érdekében a pályázati felhívás és kiírás szerint, amely jelen határozat 1. és 2. számú melléklete.
- 3.) A közgyűlés felkéri Dr. Sztachó-Pekáry István alpolgármestert, hogy a pályázat közzétételéhez szükséges intézkedéseket tegye meg.

Határidő: értelemszerűen

Felelős: Dr. Sztachó-Pekáry István alpolgármester

**A határozatról értesülnek:**

- 1.) Tisztségviselők
- 2.) Állandó bizottságok elnökei
- 3.) Dr. Patay Balázs irodavezető, Szervezési és Jogi Iroda
- 4.) Dr. Fölföldi Klára, a Jogi Osztály vezetője

**192/2023. (X.19.) határozat 1. számú melléklete**

**PÁLYÁZATI FELHÍVÁS**

Kecskemét Megyei Jogú Város Közgyűlése (6000 Kecskemét, Kossuth tér 1.)  
Kecskemét Megyei Jogú Város Önkormányzata Közgyűlése  
.../2023. (X.19.) határozata alapján  
nyilvános, egyfordulós pályázatot ír ki

a Kecskemét, Fecske I. u. 7. szám alatti, 1204 hrsz-ú, 745 m<sup>2</sup> területű, kivett bölcsőde megnevezésű ingatlan (a továbbiakban: ingatlan) értékesítése érdekében.

A pályázat kiírása és értékelése Kecskemét Megyei Jogú Város Önkormányzata Közgyűlésének az önkormányzat vagyonáról és a vagyongazdálkodásáról szóló 19/2013. (VI.27.) önkormányzati rendeletében (a továbbiakban: Vagyonrendelet) meghatározott formában történik.

Az ingatlan minimális értékesítési ára bruttó 54.846.000,- Ft.

A pályázat részletes feltételeit és követelményrendszerét a pályázati kiírás tartalmazza.

Az ajánlatokat legkésőbb 2023. november 24. napján 10 óráig lehet benyújtani, személyesen Kecskemét Megyei Jogú Város Önkormányzata címére (6000 Kecskemét, Kossuth tér 1.). A borítékon kérjük feltüntetni a „Kecskemét, 1204 hrsz-ú ingatlan értékesítése” jeligét, továbbá az ajánlattevő nevét, címét.

Részletes pályázati kiírás igényelhető a Polgármesteri Hivatal Vagyongazdálkodási Csoportjánál (tel: 76/513-513/2372), vagy letölthető Kecskemét Megyei Jogú Város honlapjáról.

A pályázat kiírója a Vagyonrendelet 28. § (2) bekezdése szerint fenntartja a pályázat eredménytelenné nyilvánításának jogát.

Kecskemét, 2023.

### **192/2023. (X.19.) határozat 2. számú melléklete**

Kecskemét Megyei Jogú Város Közgyűlése (6000 Kecskemét, Kossuth tér 1.)  
Kecskemét Megyei Jogú Város Önkormányzata Közgyűlése  
.../2023. (X.19.) határozata alapján  
Kecskemét Megyei Jogú Város Önkormányzata Közgyűlésének az önkormányzat vagyonáról  
és a vagyongazdálkodásáról szóló 19/2013. (VI. 27.) önkormányzati rendelete (a továbbiakban: Vagyonrendelet) 24. § (1) bekezdés a) pont ac) alpontja szerint nyilvános, egyfordulós pályázatot ír ki

a Kecskemét, Fecske I. u. 7. szám alatti, 1204 hrsz-ú, 745 m<sup>2</sup> területű, kivett bölcsőde megnevezésű ingatlan (továbbiakban: ingatlan) értékesítése érdekében.

Az ingatlan minimális értékesítési ára: bruttó 54.846.000,- Ft.

Az ingatlan Kecskemét Megyei Jogú Város Önkormányzata Közgyűlésének Kecskemét Megyei Jogú Város Helyi Építési Szabályzatáról szóló 33/2015. (XII. 17.) önkormányzati rendelete mellékletét képező Szabályozási Terv szerint „Lk-0554” kisvárosias lakóterület övezetben található. Az ingatlan közművekkel részben ellátott, a telken belül található vízóra és gázóra, azonban áramszolgáltatás jelenleg nincsen.

Az általános forgalmi adóról szóló 2007. évi CXXVII. törvény 86. § (1) bekezdés j) pontja értelmében az ingatlan értékesítését áfa fizetési kötelezettség nem terheli.

Pályázatot nyújthat be természetes személy és a nemzeti vagyonról szóló 2011. évi CXCVI. törvény (a továbbiakban: Nvtv.) 3. § (1) bekezdés 1. pontja szerinti átlátható szervezet (a továbbiakban együtt: pályázó).

A pályázat kiírója felhívja a pályázó figyelmét, hogy az értékesítést követően az ingatlan átminősítéséért, építéshatósági eljárásokért, egyéb engedélyek beszerzése során felmerült problémákért felelősséget nem vállal, tehát a pályázónak kell valamennyi illetékes hatósággal a pályázat benyújtása előtt előzetesen egyeztetni.



Az Nvtv. 14. § (2) bekezdése értelmében a helyi önkormányzat tulajdonában lévő ingatlan értékesítése esetén az államot minden más jogosultat megelőző elővásárlási jog illeti meg.

Az Nvtv. 14. § (5) bekezdése alapján az elővásárlási jog gyakorlására külön törvényben meghatározott szerv - amennyiben törvény a nyilatkozattételi határidőre vonatkozóan eltérően nem rendelkezik - az átruházás valamennyi lényeges elemét tartalmazó ajánlat vagy az elővásárlási jog jogosultjával szemben még hatályba nem lépett a nemzeti vagyon értékesítésére irányuló szerződés részére történő megküldéstől számított 35 napon belül nyilatkozik, hogy kíván-e élni elővásárlási jogával az állam nevében. A 35 napos határidőt az ajánlat vagy a szerződés személyes átadása esetén az átadás igazolt napjától, postai küldemény esetén a küldemény feladásának igazolt napjától kell számítani. A határidő elmulasztása jogvesztő.

Az ajánlatok benyújtásának helye, ideje és módja:

Az ajánlatok benyújtásának helye:

Kecskemét Megyei Jogú Város Polgármesteri Hivatala (6000 Kecskemét, Kossuth tér 1.) félemelet 5. számú hivatalos helyisége.

Az ajánlatok benyújtásának ideje:

Az ajánlatokat legkésőbb 2023. november 24. napján 10 óráig kell benyújtani.

Az ajánlatot érvényesen benyújtani kizárólag személyesen, zárt borítékban "Kecskemét 1204 hrsz-ú ingatlan értékesítése" jellegével lehet.

A pályázat kiírója a hiánypótlásra lehetőséget biztosít.

Az ajánlatot 1 eredeti és 1 másolati példányban kell benyújtani. Az ajánlat eredeti példányát olyan módon kell összefűzni, hogy ahhoz iratot sérülésmentesen hozzá ne lehessen csatolni, vagy abból eltávolítani.

A pályázónak ajánlata benyújtásával egyidejűleg 3.000.000,- Ft összegű óvadékot kell megfizetnie az önkormányzat OTP Bank Nyrt.-nél vezetett 11732002-15337544 számú bankszámlájára, mely az adásvételi szerződésben foglalóként kerül kikötésre.

Az ajánlatot magyar nyelven lehet benyújtani, az idegen nyelvű dokumentumot a kiíró nem veszi figyelembe.

Az ajánlati kötöttség minimális időtartama: az ajánlatok bontását követő 120 nap.

A nyertes pályázóval az ajánlati kötöttség időtartamán belül az önkormányzat adásvételi szerződést kíván kötni.

Az ajánlatnak tartalmaznia kell:

- A pályázó szerződéskötéshez szükséges azonosító adatait:

- a) természetes személy esetén nevét, születési nevét, születési helyét és idejét, anyja születési nevét, lakcímét, adóazonosító jelét,
- b) átlátható szervezet esetén nevét, székhelyét, adószámát, cégjegyzékszámát

vagy nyilvántartási számát, statisztikai azonosítóját, képviselőjének nevét,  
c) jogi személy esetén 30 napnál nem régebbi hiteles kivonatot cégnyilvántartásba, egyéb nyilvántartásba bejegyzett adatairól vagy annak hitelesített másolatát, valamint képviselőjének aláírási címpéldányát vagy aláírás mintáját, vagy azok hitelesített másolatát.

- Átlátható szervezet esetén cégszerűen aláírt okiratba foglalt nyilatkozatot az Nvtv. 3. § (2) bekezdése szerint az (1) bekezdés 1. pont b) vagy c) alpontjában foglalt feltételeknek való megfelelésről.

- A pályázó ingatlanra vonatkozó árajánlatát, amely nem lehet kevesebb, mint a minimális értékesítési ár, valamint a vételár megfizetésének vállalt határidejét, ütemezését.

- A pályázó nyilatkozatát arra vonatkozóan, hogy az ajánlatok bontását követő 120. napig ajánlati kötöttséget vállal.

- A pályázó nyilatkozatát arról, hogy a pályázati feltételeket elfogadja.

- A pályázó részletes elképzeléseit az ingatlan hasznosítására vonatkozóan.

- Az óvadék befizetéséről szóló bizonylatot.

- A pályázó nyilatkozatát arról, hogy a személyes adatai kezeléséhez a pályázat elbíráláshoz szükséges mértékben hozzájárul.

A pályázat eredménytelenné nyilvánítása:

A pályázat kiírója azt az ajánlatot, amelyben a minimális értékesítési árat nem éri el a pályázatban meghatározott összeg, érvénytelennek tekinti.

A pályázat kiírója a Vagyonrendelet 28. § (2) bekezdése alapján fenntartja a jogát a pályázat indokolás nélküli eredménytelenné nyilvánítására.

Az ajánlatok felbontásának helye, ideje:

Az ajánlatok felbontásának helye:

Kecskemét Megyei Jogú Város Polgármesteri Hivatala (6000 Kecskemét, Kossuth tér 1.) félemelet 5. iroda.

Az ajánlatok felbontásának ideje:

A pályázatok bontására 2023. november 24. napján 10 óra 30 perckor kerül sor.

A pályázat és az ajánlatok elbírálása:

Az elbírálás ideje:

A pályázat elbírálására Kecskemét Megyei Jogú Város Közgyűlésének az ajánlati kötöttség időtartamán belüli – 120 nap – ülésén kerül sor.

Az elbírálásra jogosult:

A pályázat eredményességéről vagy eredménytelenségéről, a benyújtott ajánlatok érvényességéről, elbírálásáról Kecskemét Megyei Jogú Város Közgyűlése dönt. A pályázat kiírója az Nvtv. 13. § (1) bekezdésében foglaltak figyelembevételével a benyújtott ajánlatokat az összességében legelőnyösebb ajánlat szempontja szerint

értékeli a szolgáltatás és ellenszolgáltatás értékarányosságára tekintettel.

Az eredményhirdetés módja:

A pályázókat a döntést követően írásban értesítjük az elbírálás eredményéről.

A szerződés megkötésének helye és időpontja:

A szerződéskötés helye:

Kecskemét Megyei Jogú Város Polgármesteri Hivatala (6000 Kecskemét, Kossuth tér 1.).

A szerződéskötés időpontja:

A nyertes pályázót az elbírálásról szóló levélben tájékoztatjuk az adásvételi szerződés megkötésének időpontjáról.

A jelen pályázati felhívásban nem szabályozott kérdésekben az Nvtv-ben, valamint a Vagyonrendeletben foglaltak irányadóak.

Kecskemét, 2023.

### **Kecskemét Megyei Jogú Város Önkormányzata Közgyűlése**

#### **193/2023. (X.19.) határozata**

**Önkormányzati ingatlanok visszterhes elidegenítésével és hasznosításával kapcsolatos döntések meghozatala  
(A kecskeméti 7639/39 hrsz-ú ingatlan egy részének értékesítése érdekében kiírt pályázat elbírálása)**

Kecskemét Megyei Jogú Város Önkormányzata Közgyűlése megtárgyalta Dr. Sztachó-Pekáry István alpolgármester 1745-12/2023. számú előterjesztését és az alábbi döntést hozta:

- 1.) A közgyűlés megállapítja, hogy a kecskeméti 7639/39 hrsz-ú ingatlan 2999 m<sup>2</sup> nagyságú részének értékesítése érdekében kiírt zártkörű pályázat eredményes és megállapítja, hogy a pályázat nyertese a HILTI Szerszám Kft.
- 2.) A közgyűlés úgy dönt, hogy az önkormányzat a kecskeméti 7639/39 hrsz-ú ingatlan 2999 m<sup>2</sup> nagyságú részének értékesítése érdekében a HILTI Szerszám Kft.-vel, mint a pályázat nyertesével adásvételi szerződést köt bruttó 53.340.000,- Ft vételáron.
- 3.) A közgyűlés felkéri Dr. Sztachó-Pekáry István alpolgármestert az adásvételi szerződés aláírására.

Határidő: értelemszerűen

Felelős: Dr. Sztachó-Pekáry István alpolgármester

#### **A határozatról értesülnek:**

- 1.) Tisztségviselők

- 2.) Állandó bizottságok elnökei
- 3.) Dr. Patay Balázs irodavezető, Szervezési és Jogi Iroda
- 4.) Dr. Fölföldi Klára, a Jogi Osztály vezetője  
és általa: HILTI Szerszám Kft.

**Kecskemét Megyei Jogú Város Önkormányzata Közgyűlése**  
**194/2023. (X.19.) határozata**

**Önkormányzati ingatlanok visszterhes elidegenítésével és hasznosításával kapcsolatos döntések meghozatala**  
**(Kecskemét Megyei Jogú Város Önkormányzata Közgyűlése 148/2023. (VI.22.) határozatának hatályon kívül helyezése)**

Kecskemét Megyei Jogú Város Önkormányzata Közgyűlése megtárgyalta Dr. Sztachó-Pekáry István alpolgármester 1745-12/2023. számú előterjesztését és az alábbi döntést hozta:

A közgyűlés úgy dönt, hogy a kecskeméti 20439 hrsz-ú, 1317 m<sup>2</sup> területű, „kivett óvoda” megnevezésű ingatlan 111 m<sup>2</sup> nagyságú részének forgalomképesé nyilvánítása és a kecskeméti 20439 és 20438 hrsz-ú ingatlanokat érintő telekalakításhoz való hozzájárulása vonatkozásában hozott 148/2023. (VI. 22.) határozatát hatályon kívül helyezi.

Határidő: értelemszerűen

Felelős: Dr. Sztachó-Pekáry István alpolgármester

**A határozatról értesülnek:**

- 1.) Tisztségviselők
- 2.) Állandó bizottságok elnökei
- 3.) Dr. Patay Balázs irodavezető, Szervezési és Jogi Iroda
- 4.) Dr. Fölföldi Klára, a Jogi Osztály vezetője  
és általa: érintettek

**Kecskemét Megyei Jogú Város Önkormányzata Közgyűlése**  
**195/2023. (X.19.) határozata**

**Önkormányzati ingatlanok visszterhes elidegenítésével és hasznosításával kapcsolatos döntések meghozatala**  
**(A kecskeméti 8683/498 hrsz-ú ingatlan értékesítése érdekében zártkörű pályázat kiírása)**

Kecskemét Megyei Jogú Város Önkormányzata Közgyűlése megtárgyalta Dr. Sztachó-Pekáry István alpolgármester 1745-12/2023. számú előterjesztését és az alábbi döntést hozta:

- 1.) A közgyűlés úgy dönt, hogy zártkörű pályázatot ír ki a kecskeméti 8683/498 hrsz-ú, 1 ha 6542 m<sup>2</sup> területű, kivett beruházási terület megnevezésű ingatlan értékesítése érdekében a pályázati kiírás szerint, amely jelen határozat 1. számú melléklete.

- 2.) A közgyűlés úgy dönt, hogy a pályázatra a Nissin Foods Kft-t hívja meg.
- 3.) A közgyűlés felkéri Dr. Sztachó-Pekáry István alpolgármestert, hogy a pályázat lebonyolításához szükséges intézkedéseket tegye meg.

Határidő: értelemszerűen

Felelős: Dr. Sztachó-Pekáry István alpolgármester

**A határozatról értesülnek:**

- 1.) Tisztségviselők
- 2.) Állandó bizottságok elnökei
- 3.) Dr. Patay Balázs irodavezető, Szervezési és Jogi Iroda
- 4.) Dr. Fölföldi Klára, a Jogi Osztály vezetője  
**és általa:** Nissin Foods Kft.

**195/2023. (X.19.) határozat 1. számú melléklete**

***Kecskemét Megyei Jogú Város Közgyűlése  
(6000 Kecskemét, Kossuth tér 1.) a  
...../2023. (X.19.) határozata alapján***

***Kecskemét Megyei Jogú Város Önkormányzata Közgyűlésének az  
önkormányzat vagyonáról és a vagyongazdálkodásáról szóló 19/2013. (VI. 27.)  
önkormányzati rendelete (a továbbiakban: Vagyonrendelet) 24. § (1) bekezdés  
b) pontja szerint***

**zártkörű pályázatot ír ki**

a Kecskemét Megyei Jogú Város Önkormányzata kizárólagos tulajdonában lévő kecskeméti 8683/498 hrsz-ú, 1 ha 6542 m<sup>2</sup> nagyságú, kivett beruházási terület megnevezésű ingatlan értékesítésére.

**A minimális értékesítési ár: nettó 224.971.200,- Ft + ÁFA, azaz bruttó 285.713.424,- Ft.**

Az ingatlan értékesítését az általános forgalmi adóról szóló 2007. évi CXXVII. törvény 86. § (1) bekezdés k) pontja értelmében áfa fizetési kötelezettség terheli.

A nemzeti vagyonról szóló 2011. évi CXCVI. törvény (a továbbiakban: Nvtv.) 14. § (2) bekezdésében foglaltak értelmében a helyi önkormányzat tulajdonában lévő ingatlan értékesítése esetén - a (3)-(4) bekezdésben foglalt kivétellel - az államot minden más jogosultat megelőző elővásárlási jog illeti meg. Az Nvtv. 14. § (5) bekezdése értelmében az elővásárlási jog gyakorlására külön törvényben meghatározott szerv - amennyiben törvény a nyilatkozattételi határidőre vonatkozóan eltérően nem rendelkezik - az átruházás valamennyi lényeges elemét tartalmazó ajánlat vagy az elővásárlási jog jogosultjával szemben még hatályba nem lépett a nemzeti vagyon

értékesítésére irányuló szerződés részére történő kézbesítésétől számított 35 napon belül nyilatkozik, hogy kíván-e élni az elővásárlási jogával az állam nevében.

Az adásvételi szerződés érvényességi feltétele az elővásárlási jog gyakorlására jogosult nemleges nyilatkozata, vagy a 35 napos nyilatkozattételi határidő eredménytelen letelte.

Kecskemét Megyei Jogú Város Önkormányzata Közgyűlésének Kecskemét Megyei Jogú Város Helyi Építési Szabályzatáról szóló 33/2015. (XII.17.) önkormányzati rendelete mellékletét képező Szabályozási Terv alapján az ingatlan jelenleg „Gip-8159” ipari terület építési övezetben található, szabadonálló beépítési módú, ahol a legkisebb kialakítható telek nagysága 3000 m<sup>2</sup>, a beépíthetőség mértéke 50 %.

Az ingatlan hasznosításának, beépítésének részletes szabályairól, előírásairól Kecskemét Megyei Jogú Város Polgármesteri Hivatala Várostervezési Osztálya (Kecskemét, Kossuth tér 1.) ad részletes és bővebb felvilágosítást.

A pályázat kiírója felhívja a pályázó figyelmét, hogy az értékesítést követően az ingatlan átminősítéséért, építhetőségi eljárásokért, egyéb engedélyek beszerzése során felmerült problémákért felelősséget nem vállal, tehát a pályázónak kell valamennyi illetékes hatósággal a pályázat benyújtása előtt előzetesen egyeztetni.

A pályázat feltétele, hogy a pályázó az Nvtv. 3. § (1) bekezdése szerinti átlátható szervezet (a továbbiakban: pályázó) legyen.

### **Az ajánlat benyújtásának helye, ideje, módja:**

#### **Az ajánlat benyújtásának helye és ideje:**

A pályázó az ajánlatát Kecskemét Megyei Jogú Város Polgármesteri Hivatala (6000 Kecskemét, Kossuth tér 1.) félemelet 5. számú hivatalos helyiségében képviselője útján nyújthatja be legkésőbb az ajánlattételi felhívás kézhezvételétől számított 15. munkanapon 10.00 óráig.

#### **Az ajánlat benyújtásának módja:**

Az ajánlatot érvényesen benyújtani személyesen „Kecskemét, 8683/498 hrsz-ú ingatlan” jeligével lehet. A borítékon fel kell tüntetni az ajánlattevő nevét, címét.

A pályázat kiírója a hiánypótlásra lehetőséget biztosít.

Az ajánlatot 1 eredeti és 1 másolati példányban kell benyújtani. Az ajánlat eredeti példányát olyan módon kell összefűzni, hogy ahhoz iratot sérülésmentesen hozzá ne lehessen csatolni, vagy abból eltávolítani.

A pályázónak ajánlata benyújtásával egyidejűleg **5.000.000,- Ft összegű óvadékot** kell megfizetnie az önkormányzat OTP Bank Nyrt-nél vezetett 11732002-15337544 számú bankszámlájára, mely az adásvételi szerződésben foglalóként kerül kikötésre.

Az ajánlatot magyar nyelven lehet benyújtani, az idegen nyelvű dokumentumot a kiíró nem veszi figyelembe.

A nyertes pályázóval az ajánlati kötöttség időtartamán belül az önkormányzat adásvételi szerződést köt.

Az ajánlati kötöttség minimális időtartama: az ajánlat bontását követő 120 nap.

### **Az ajánlatnak tartalmaznia kell:**

- A pályázó szerződéskötéshez szükséges azonosító adatait:
  - a) nevét, székhelyét, adószámát, cégjegyzékszámát vagy nyilvántartási számát, statisztikai azonosítóját, képviselőjének nevét,
  - b) 30 napnál nem régebbi hiteles kivonatot cégnyilvántartásba, egyéb nyilvántartásba bejegyzett adatairól vagy annak hitelesített másolatát, valamint képviselőjének aláírási címpéldányát vagy aláírás mintáját vagy azok hitelesített másolatát.
- Cégszerűen aláírt okiratba foglalt nyilatkozatot az Nvtv. 3. § (2) bekezdése szerint az (1) bekezdés 1. pont b) alpontjában foglalt feltételeknek való megfelelésről.
- A pályázó árajánlatát, mely nem lehet kevesebb, mint a meghatározott minimális ár, valamint a vételár megfizetésének vállalt határidejét, ütemezését.

A pályázó nyilatkozatát arra vonatkozóan, hogy az ajánlat bontását követő 120. napig ajánlati kötöttséget vállal.

A pályázó nyilatkozatát arról, hogy a pályázati feltételeket elfogadja.

A pályázó terveit az ingatlan hasznosítására vonatkozóan.

Az óvadék megfizetését igazoló pénzügyi bizonylat másolatát.

A pályázó nyilatkozatát arról, hogy a személyes adatai kezeléséhez a pályázat elbírálásához szükséges mértékben hozzájárul.

### **A pályázat eredménytelenné nyilvánítása:**

A pályázat kiírója azt az ajánlatot, amelyben a minimális értékesítési árat nem éri el a pályázatban meghatározott összeg, érvénytelennek tekinti.

A kiíró a Vagyonrendelet 28. § (2) bekezdése szerint fenntartja a jogot a pályázat indokolás nélküli eredménytelenné nyilvánítására.

### **Az ajánlat felbontásának helye, ideje, módja:**

#### **Az ajánlat felbontásának helye:**

Kecskemét Megyei Jogú Város Polgármesteri Hivatala (6000 Kecskemét, Kossuth tér 1.) félemelet 7. iroda.

#### **Az ajánlat felbontásának ideje:**

A beérkezett ajánlat felbontására a Vagyonrendelet 34. § (4) bekezdésére figyelemmel a pályázat benyújtási határidő lejártá előtt, a pályázat beérkezését követő munkanapon kerül sor, egyébként a pályázat benyújtási határidő lejártát követő munkanapon.

#### **Az ajánlat felbontásának módja:**

Az ajánlat bontása nyilvános, amelyre a pályázót a kiíró ezúton hívja meg.

### **A pályázat és az ajánlatok elbírálása:**

#### Az elbírálás ideje:

A pályázat elbírálására Kecskemét Megyei Jogú Város Közgyűlésének az ajánlati kötöttség időtartamán belüli – 120 nap – ülésén kerül sor.

#### Az elbírálásra jogosult:

A pályázat eredményességéről, vagy eredménytelenségéről, a benyújtott ajánlat érvényességéről, elbírálásáról Kecskemét Megyei Jogú Város Közgyűlése dönt.

A közgyűlés a pályázatot az Nvtv. 11. § (16) bekezdésében foglaltak figyelembevételével értékeli.

#### Az eredményhirdetés módja:

A pályázót a döntést követően írásban értesítjük az elbírálás eredményéről.

### **A szerződés megkötésének helye és időpontja:**

#### A szerződéskötés helye:

Kecskemét Megyei Jogú Város Polgármesteri Hivatala (6000 Kecskemét, Kossuth tér 1.) félemelet 5. iroda.

#### A szerződéskötés időpontja:

A nyertes pályázót az elbírálásról szóló levélben tájékoztatjuk az adásvételi szerződés megkötésének időpontjáról.

A jelen pályázati felhívásban nem szabályozott kérdésekben az Nvtv-ben, valamint a Vagyonrendeletben foglaltak irányadóak.

Kecskemét, 2023.

## **Kecskemét Megyei Jogú Város Önkormányzata Közgyűlése**

### **196/2023. (X.19.) határozata**

**Önkormányzati ingatlanok visszterhes elidegenítésével és hasznosításával kapcsolatos döntések meghozatala**

**(A kecskeméti 2291/8 hrsz-ú ingatlan hasznosítása érdekében zártkörű pályázat kiírása)**

Kecskemét Megyei Jogú Város Önkormányzata Közgyűlése megtárgyalta Dr. Sztachó-Pekáry István alpolgármester 1745-12/2023. számú előterjesztését és az alábbi döntést hozta:

1.) A közgyűlés úgy dönt, hogy a kecskeméti 2291/8 hrsz-ú, 310 m<sup>2</sup> területű, természetben Kecskemét, Ipoly u. 1/A. szám alatt található, kivett épület megnevezésű ingatlan és a kecskeméti 2291/9 hrsz-ú, 6368 m<sup>2</sup> területű, kivett udvar megnevezésű ingatlan cca. 240 m<sup>2</sup> nagyságú részének bérlet útján történő hasznosítása érdekében



a határozat mellékletét képező pályázati kiírásban foglaltak szerint zártkörű pályázatot ír ki, amelyre kizárólagos pályázóként meghívja a DTKH Duna-Tisza közti Hulladékgazdálkodási Nonprofit Korlátolt Felelősségű Társaságot.

2.) A közgyűlés felkéri Dr. Sztachó-Pekáry István alpolgármestert, hogy a zártkörű pályázati kiírást továbbítsa a DTKH Duna-Tisza közti Hulladékgazdálkodási Nonprofit Korlátolt Felelősségű Társaság részére.

Határidő: értelemszerűen

Felelős: Dr. Sztachó-Pekáry István alpolgármester

**A határozatról értesülnek:**

- 1.) Tisztségviselők
  - 2.) Állandó bizottságok elnökei
  - 3.) Dr. Patay Balázs irodavezető, Szervezési és Jogi Iroda
  - 4.) Dr. Fölföldi Klára, a Jogi Osztály vezetője
- és általa:** DTKH Duna-Tisza közti Hulladékgazdálkodási Nonprofit Korlátolt Felelősségű Társaság

**196/2023. (X.19.) határozat melléklete**

Kecskemét Megyei Jogú Város Közgyűlése (6000 Kecskemét, Kossuth tér 1.)  
 Kecskemét Megyei Jogú Város Önkormányzata Közgyűlése  
 .../2023. (X.19.) határozata alapján  
 Kecskemét Megyei Jogú Város Önkormányzata Közgyűlésének az önkormányzat  
 vagyonáról  
 és a vagyongazdálkodásáról szóló 19/2013. (VI. 27.) önkormányzati rendelete  
 (továbbiakban: Vagyonrendelet) 24. § (1) bekezdés b) pontja szerint

z á r t k ö r ű   p á l y á z a t o t   í r   k i

a Kecskemét, Ipoly u. 1/A. szám alatti, 2291/8 hrsz-ú, 310 m<sup>2</sup> területű, kivett épület megnevezésű ingatlan és a kecskeméti 2291/9 hrsz-ú, 6368 m<sup>2</sup> területű, kivett udvar megnevezésű ingatlan cca. 240 m<sup>2</sup> nagyságú részének (továbbiakban: ingatlanok) határozatlan időre, bérlet útján történő hasznosítására, melyre meghívja a DTKH Duna-Tisza közti Hulladékgazdálkodási Nonprofit Korlátolt Felelősségű Társaságot.

A pályázati kiírás a minimális bérleti díj összegét 670.603,- Ft/hónap + ÁFA, azaz bruttó 851.666,- Ft/hónap összegben határozza meg.

Az ingatlanok a jelenlegi állapotában kerülnek bérbeadásra a pályázat elbírálását és a bérleti szerződés aláírását követően.

A pályázat nyertesével Kecskemét Megyei Jogú Város Önkormányzata a bérleti szerződést határozatlan időre köti meg.

Az ingatlanok a 76/513-513/2180-as melléken előre egyeztetett időpontban megtekinthetők.

A pályázat kiírója felhívja a pályázó figyelmét, hogy a bérbeadást követően az ingatlanokkal kapcsolatos építéshatósági eljárásokért, egyéb engedélyek beszerzése során felmerült problémákért felelősséget nem vállal, tehát a pályázónak kell valamennyi illetékes hatósággal a pályázat benyújtása előtt előzetesen egyeztetni.

A pályázat kiírója felhívja a pályázó figyelmét, hogy a kecskeméti 2291/8 hrsz-ú ingatlanra a pályázónak vételi jogot biztosít 2028. december 31. napjáig, melynek vonatkozásában a vételi jog gyakorlásakor az önkormányzatunk által megbízott ingatlanforgalmi szakértő által javasolt érték kerül majd aktuálisan alkalmazásra.

Az ajánlat benyújtásának helye, ideje, módja:

Pályázó ajánlatát Kecskemét Megyei Jogú Város Polgármesteri Hivatala (6000 Kecskemét, Kossuth tér 1.) félemelet 5. számú hivatalos helyiségében képviselője útján nyújthatja be legkésőbb az ajánlattételi felhívás kézhezvételétől számított 15. munkanapon 10.00 óráig.

Az ajánlatot érvényesen benyújtani kizárólag személyesen, zárt borítékban "Kecskemét 2291/8, 2291/9 hrsz-ú ingatlanok hasznosítása" jellegével lehet.

A pályázat kiírója a hiánypótlásra lehetőséget biztosít.

Az ajánlatot 1 eredeti és 1 másolati példányban kell benyújtani. Az ajánlat eredeti példányát olyan módon kell összefűzni, hogy ahhoz iratot sérülésmentesen hozzá ne lehessen csatolni, vagy abból eltávolítani.

Az ajánlatot magyar nyelven lehet benyújtani, az idegen nyelvű dokumentumot a kiíró nem veszi figyelembe.

Az ajánlati kötöttség minimális időtartama: az ajánlat bontását követő 90 nap.

A nyertes pályázóval az ajánlati kötöttség időtartamán belül az önkormányzat bérleti szerződést kíván kötni.

Az ajánlatnak tartalmaznia kell:

- A pályázó szerződéskötéshez szükséges azonosító adatait:
  - a) nevét, székhelyét, adószámát, cégjegyzékszámát vagy nyilvántartási számát, statisztikai azonosítóját, képviselőjének nevét,
  - b) 30 napnál nem régebbi hiteles kivonatot cégnyilvántartásba, egyéb nyilvántartásba bejegyzett adatairól vagy annak hitelesített másolatát, valamint képviselőjének aláírási címpéldányát vagy aláírás mintáját, vagy azok hitelesített másolatát.
- Cégszerűen aláírt okiratba foglalt nyilatkozatot az Nvtv. 3. § (2) bekezdése szerint az (1) bekezdés 1. pont b) vagy c) alpontjában foglalt feltételeknek való megfelelésről.
- A pályázó ingatlanokra vonatkozó bérleti díja ajánlatát, amely nem lehet kevesebb, mint a minimális bérleti díj.
- A pályázó nyilatkozatát arra vonatkozóan, hogy az ajánlat bontását követő 90. napig ajánlati kötöttséget vállal.
- A pályázó nyilatkozatát arról, hogy a pályázati feltételeket elfogadja.

- A pályázó nyilatkozatát arról, hogy a személyes adatai kezeléséhez a pályázat elbíráláshoz szükséges mértékben hozzájárul.
- A pályázó nyilatkozatát arra vonatkozóan, hogy vételi jogot kíván alapítani a kecskeméti 2291/8 hrsz-ú ingatlanra, oly módon, hogy a vételár meghatározásánál az önkormányzatunk által megbízott ingatlanforgalmi szakértő által javasolt érték kerül majd aktuálisan alkalmazásra a vételi jog gyakorlásakor.
- A pályázó nyilatkozatát arra vonatkozóan, hogy vállalja az ingatlanok rezsi költségeinek megfizetését (fűtés, víz, villany).

A pályázat eredménytelenné nyilvánítása:

A pályázat kiírója azt az ajánlatot, amelyben a minimális értékesítési árat nem éri el a pályázatban meghatározott összeg, érvénytelennek tekinti.

A pályázat kiírója a Vagyonrendelet 28. § (2) bekezdése alapján fenntartja a jogát a pályázat indokolás nélküli eredménytelenné nyilvánítására.

Az ajánlat felbontásának helye, ideje:

Az ajánlat felbontásának helye:

Kecskemét Megyei Jogú Város Polgármesteri Hivatala (6000 Kecskemét, Kossuth tér 1.) félemelet 5. iroda.

Az ajánlat felbontásának ideje:

A beérkezett ajánlat felbontására a Vagyonrendelet 34. § (4) bekezdésére figyelemmel a pályázat benyújtási határidő lejártá előtt, a pályázat beérkezését követő munkanapon kerül sor, egyébként a pályázat benyújtási határidő lejártát követő munkanapon.

A pályázat és az ajánlat elbírálása:

Az elbírálás ideje:

A pályázat elbírálására Kecskemét Megyei Jogú Város Közgyűlésének az ajánlati kötöttség időtartamán belüli – 90 nap – ülésén kerül sor.

Az elbírálásra jogosult:

A pályázat eredményességéről vagy eredménytelenségéről, a benyújtott ajánlat érvényességéről, elbírálásáról Kecskemét Megyei Jogú Város Közgyűlése dönt.

Az eredményhirdetés módja:

A pályázat elbírálásáról a pályázót írásban értesítjük.

A szerződés megkötésének helye és időpontja:

A szerződéskötés helye:

Kecskemét Megyei Jogú Város Polgármesteri Hivatala (6000 Kecskemét, Kossuth tér 1.).

A szerződéskötés időpontja:

A nyertes pályázót az elbírálásról szóló levélben tájékoztatjuk az adásvételi szerződés megkötésének időpontjáról.

A jelen pályázati felhívásban nem szabályozott kérdésekben az Nvtv-ben, valamint a Vagyonrendeletben foglaltak irányadóak.

Kecskemét, 2023.

## **Kecskemét Megyei Jogú Város Önkormányzata Közgyűlése**

### **197/2023. (X.19.) határozata**

**Önkormányzati ingatlanok visszterhes elidegenítésével kapcsolatos döntések meghozatala**

**(A kecskeméti, 10208/27/B, 10208/27/C, 10208/27/D, 10208/27/F és 10208/27/G hrsz-ú épületek értékesítése érdekében pályázat kiírása)**

Kecskemét Megyei Jogú Város Önkormányzata Közgyűlése megtárgyalta Dr. Sztachó-Pekáry István alpolgármester 1745-12/2023. számú előterjesztését és az alábbi döntést hozta:

1.) A közgyűlés úgy dönt, hogy a Rudolf laktanya területén található, kecskeméti 10208/27/B, 10208/27/C, 10208/27/D, 10208/27/F és 10208/27/G hrsz-ú épületek értékesítésére és a kapcsolódó földhasználatra a határozat mellékletét képező pályázati kiírásban foglaltak szerint nyilvános, többfordulós pályázatot ír ki.

2.) A közgyűlés felkéri Dr. Sztachó-Pekáry István alpolgármestert, hogy gondoskodjon a jelen határozat 1. és 2. számú mellékletét képező pályázati kiírás és pályázati felhívás közzétételéről.

Határidő: értelemszerűen

Felelős: Dr. Sztachó-Pekáry István alpolgármester

### **A határozatról értesülnek:**

- 1.) Tisztségviselők
- 2.) Állandó bizottságok elnökei
- 3.) Dr. Patay Balázs irodavezető, Szervezési és Jogi Iroda
- 4.) Dr. Fölföldi Klára, a Jogi Osztály vezetője

**197/2023. (X.19.) határozat 1. számú melléklete**

***Kecskemét Megyei Jogú Város Közgyűlése (6000 Kecskemét, Kossuth tér 1.)  
Kecskemét Megyei Jogú Város Önkormányzata Közgyűlése  
.../2023. (X.19.) határozata alapján***

Kecskemét Megyei Jogú Város Önkormányzata Közgyűlésének az önkormányzat vagyonáról és a vagyongazdálkodásáról szóló 19/2013. (VI. 27.) önkormányzati rendelete (a továbbiakban: Vagyonrendelet) **24. § (1) bekezdés a) pont ad) alpontja szerint nyilvános, többfordulós pályázatot ír ki**

a kecskeméti 10208/27 hrsz-ú, Kecskemét, Izsáki út 3. szám alatti, **országos műemléki védettség alatt álló** ingatlanon található 10208/27/B, 10208/27/C, 10208/27/D, 10208/27/F és 10208/27/G helyrajzi számú épületek értékesítése érdekében.

Az ingatlan-nyilvántartásban önálló ingatlanként bejegyzésre került felépítményekhez tartozó földterületre földhasználati jogot alapítunk a nyertes pályázó javára, melynek a föld forgalmi értékéhez viszonyított arányos ellenértékét az árajánlatnak tartalmaznia kell.

A pályázó a Vagyonrendelet 25. § (3) bekezdése alapján az ellenszolgáltatásra vonatkozó ajánlatát az általa készített forgalmi értékbecslésre vagy más objektív szempontok szerint összeállított, visszaellenőrizhető értékadatokra épülő költség-haszon elemzésre alapozhatja. Az önkormányzat a benyújtott árajánlatokat és azokat alátámasztó forgalmi értékbecslést vagy költség-haszon elemzést felülvizsgálhatja.

Ajánlat a kecskeméti 10208/27 hrsz-ú ingatlan központi részén elhelyezkedő felépítmények közül a 10208/27/B, 10208/27/C, 10208/27/D, 10208/27/F és 10208/27/G helyrajzi számmal jelölt volt istálló és lovarda épületek vonatkozásában egy, vagy több épület megvásárlására nyújtható be.

Az általános forgalmi adóról szóló 2007. évi CXXVII. törvény 86. § (1) bekezdés j) pontja értelmében az épületek értékesítését áfa fizetési kötelezettség nem terheli, azonban a földhasználati jog ellenértékének megfizetése során áfa-fizetési kötelezettség keletkezik.

Pályázatot nyújthat be természetes személy és a nemzeti vagyonról szóló 2011. évi CXCVI. törvény (a továbbiakban: Nvtv.) 3. § (1) bekezdés 1. pontja szerinti átlátható szervezet (a továbbiakban együtt: pályázó).

**Kecskemét Megyei Jogú Város Önkormányzata a volt Rudolf laktanya területén elsődlegesen családi, ifjúsági, sport- és szabadidős központ kialakítását tervezi, a nyertes pályázó az általa megjelölt felépítményen kizárólag Kecskemét Megyei Jogú Város Önkormányzata fejlesztési elképzeléseihez illeszkedő, hosszú távon fenntartható beruházást végezhet, az elvégzendő munkák és átalakítások körét a pályázat benyújtása előtt Kecskemét Megyei Jogú Város Főépítészével köteles egyeztetni. (E körben a pályázat kiírója Kecskemét Megyei Jogú Város Polgármesteri Hivatala Várostervezési Osztályán keresztül biztosít konzultációs lehetőséget.)**

A pályázat kiírója felhívja a pályázó figyelmét, hogy az értékesítést követően az ingatlan átminősítéséért, építhetőségi eljárásokért, egyéb engedélyek beszerzése során felmerült problémákért felelősséget nem vállal, tehát a pályázónak kell valamennyi illetékes hatósággal a pályázat benyújtása előtt előzetesen egyeztetni.

A nyertes pályázónak minden, az épületen végzendő átalakítás során figyelemmel kell lennie a műemlékvédelmi és örökségvédelmi szabályokra és a beruházásokat ezen szabályok betartásával kell végrehajtania, melyre tekintettel a nyertes pályázó által az épület átalakítása kapcsán tervezett valamennyi építési tevékenységet az építésügyi és örökségvédelmi hatóságnak engedélyeznie kell. **Az elvégzendő munkák és átalakítások körét a pályázat benyújtása előtt a Bács-Kiskun Vármegyei Kormányhivatal Építésügyi és Örökségvédelmi Főosztályával előzetesen egyeztetni szükséges.**

**A pályázó által megjelölt ingatlan tekintetében valamennyi építési munkálat tervezése és megvalósítása során törekedni kell az épület eredeti külső megjelenésének visszaállítására (ideértve többek között az épület eredeti tetőszerkezetét, nyílászáróit, homlokzatának**

**színét és kialakítását). Pályázó köteles az érintett épület megközelíthetőségének jelenlegi viszonyait és a környező zöldfelületek jelenlegi mennyiségét fenntartani.**

Az egykori Rudolf laktanya barnamezős területének környezeti tehermentesítése, továbbá az épületek, valamint a terület lőszermentesítése megtörtént, a közmű gerinchálózat (víz, szennyvíz, villany), továbbá telekommunikációs hálózat kialakítása, a területen belüli úthálózat (út és közvetlen mellette járda) építése önkormányzati beruházások keretében tervezett, illetve folyamatban van. A terület távhő gerinchálózatának kialakítása a Kecskeméti Termostar Hőszolgáltató Kft. beruházása keretében szintén folyamatban van, az egykori Rudolf laktanya földgázzal történő ellátása jelenleg nem tervezett.

**Az út- és közműfejlesztések tervezett üteméről tájékoztatás a pályázat benyújtása előtt Kecskemét Megyei Jogú Város Polgármesteri Hivatala Fejlesztéspolitikai Iroda Projektkoordinációs Osztályától kérhető.**

A pályázat kiírója felhívja a pályázó figyelmét, hogy a Honvédelmi Sportközpontok fejlesztése keretében megvalósuló beruházással összefüggő közigazgatási hatósági ügyek nemzetgazdasági szempontból kiemelt jelentőségű üggyé nyilvánításáról szóló 479/2017. (XII. 28.) Korm. rendelet, valamint a Honvédelmi Sportközpontok fejlesztéséhez szükséges további intézkedésekről szóló 1490/2020. (VIII. 11.) Korm. határozat értelmében tervezetten a Kecskemét 10208/21 hrsz-ú ingatlanon Honvédelmi Sportközpont beruházás fog megvalósulni.

A pályázat kiírója felhívja pályázó figyelmét, hogy Kecskemét Megyei Jogú Város Önkormányzata az egykori Rudolf laktanya területén komplex fejlesztés megvalósítását tervezi, melynek keretében a 10208/27 hrsz-ú ingatlanon található 10208/27/A (ún. „Kis fedett lovarda”) és 10208/27/B hrsz-ú (ún. „Nagy fedett lovarda”) egykori lovarda épületek közötti területen városi aktív rekreációs zöldterület kerül kialakításra és a „Kis fedett lovarda” épületének rekonstrukciója is megvalósul.

**A pályázó által megjelölt ingatlant övező zöldfelület és burkolat (továbbiakban együtt: környezet) kialakításával és rendezésével kapcsolatban a pályázat benyújtása előtt Kecskemét Megyei Jogú Város Főkertészével kell egyeztetni. (E körben a pályázat kiírója Kecskemét Megyei Jogú Város Polgármesteri Hivatala Várostervezési Osztályán keresztül biztosít konzultációs lehetőséget.) A környezet kialakításával és fenntartásával kapcsolatos minimum követelmény az, hogy a pályázó által megjelölt épület által határolt és a pályázati felhíváshoz csatolt helyszínrajzon jelölt környezetet a Főkertész által meghatározott módon a pályázó köteles saját költségén kialakítani és fenntartani, az esetleges jogutódjaira is kiterjedő hatállyal és azzal, hogy a megvalósított beruházást köteles a műszaki átadás-átvételt követő 60 napon belül térítésmentesen az önkormányzat tulajdonába adni, Kecskemét Megyei Jogú Város Önkormányzata Közgyűlésének az államháztartáson kívüli források átvételéről és az önkormányzat által államháztartáson kívülre nyújtott támogatásokról szóló 28/2013. (IX. 12.) önkormányzati rendeletében foglaltaknak megfelelően.**

A pályázat kiírója felhívja továbbá a pályázó figyelmét, hogy a Modern Városok Program megvalósításáról szóló 250/2016. (VIII. 24.) Korm. rendelet 4. § (2) bekezdésében foglaltak alapján a GF/SZKF/1096/10/2017 iktatószámú, 2017. december 28. napján kelt támogatói okirat alapján a Miniszterelnökség és Kecskemét Megyei Jogú Város Önkormányzata között támogatási jogviszony jött létre a „Kecskemét és térsége humán infrastruktúrájának fejlesztése, német és angol nyelvű, műszaki és gazdasági területű szakköznevelési intézmény létrehozása” elnevezésű projekt megvalósítására. A beruházás az egykori Rudolf-laktanya területén a 10208/27 helyrajzi

számú ingatlanon valósul meg. A projekt hat épületből álló épületegyüttesben, törzstiszti, tiszti, altiszti, valamint a három legénységi épületben és azok bővítményeiben valósul meg. A kivitelezés befejezése 2026. évben várható.

A kecskeméti 10208/27 hrsz-ú ingatlan teljes belső úthálózata „Lakó-pihenő” övezetnek van kijelölve.

Az Nvtv. 14. § (2) bekezdése értelmében a helyi önkormányzat tulajdonában lévő ingatlan értékesítése esetén az államot minden más jogosultat megelőző elővásárlási jog illeti meg.

Az Nvtv. 14. § (5) bekezdése alapján az elővásárlási jog gyakorlására külön törvényben meghatározott szerv - amennyiben törvény a nyilatkozattételi határidőre vonatkozóan eltérően nem rendelkezik - az átruházás valamennyi lényeges elemét tartalmazó ajánlat vagy az elővásárlási jog jogosultjával szemben még hatályba nem lépett a nemzeti vagyon értékesítésére irányuló szerződés részére történő megküldéstől számított 35 napon belül nyilatkozik, hogy kíván-e élni elővásárlási jogával az állam nevében. A 35 napos határidőt az ajánlat vagy a szerződés személyes átadása esetén az átadás igazolt napjától, postai küldemény esetén a küldemény feladásának igazolt napjától kell számítani. A határidő elmulasztása jogvesztő.

A kulturális örökség védelméről szóló 2001. évi LXIV. törvény (a továbbiakban: Kult. tv.) 44. § (1) bekezdés a) pontja értelmében az olyan jogügylet, melynek alapján a nemzeti vagyon körébe tartozó műemlék tulajdonjoga átruházásra kerül, vagy az egyéb módon kikerül a nemzeti vagyon köréből, vagy azon osztott tulajdon létesül, a kulturális örökség védelméért felelős miniszter jóváhagyása szükséges. A Kult tv. 86. §-a értelmében továbbá az országos műemléki védettség alatt álló ingatlan értékesítése esetén a Magyar Államot elővásárlási jog illeti meg. Az elővásárlási jog gyakorlásáról szóló nyilatkozat megtételére vonatkozó határidő az erre felhívó nyilatkozat beérkezésétől számított 30 nap, amennyiben a nyilatkozattételre jogosult az elővásárlási jog gyakorlásáról határidőben nem nyilatkozik, azt az elővásárlási jog gyakorlásáról való lemondásnak kell tekinteni.

Az ingatlan és a felépítmények Kecskemét Megyei Jogú Város Polgármesteri Hivatala Szervezési és Jogi Iroda Jogi Osztályával (Kecskemét, Kossuth tér 1., félemelet 8., tel: 76/513-513/2371-es mellék) előre egyeztetett időpontban megtekinthetők.

### **Az ajánlatok benyújtásának helye, ideje, módja:**

#### Az ajánlatok benyújtásának helye:

Kecskemét Megyei Jogú Város Polgármesteri Hivatala (6000 Kecskemét, Kossuth tér 1.) félemelet 8. számú hivatalos helyisége.

#### Az ajánlatok benyújtásának ideje:

Az ajánlatokat legkésőbb **2024. január 8. napján 10 óráig** kell benyújtani.

#### Az ajánlatok benyújtásának módja:

Az ajánlatokat érvényesen benyújtani kizárólag személyesen, zárt borítékban „**volt Rudolf laktanya**” jeligével lehet. A borítékon fel kell tüntetni az ajánlattevő nevét, címét.

A kiíró a hiánypótlásra lehetőséget biztosít.

**Az ajánlatokat 1 eredeti és 1 másolati példányban kell benyújtani.** Az ajánlat eredeti példányát olyan módon kell összefűzni, hogy ahhoz iratot sérülésmentesen hozzá ne lehessen csatolni, vagy abból eltávolítani.

Az ajánlatokat magyar nyelven lehet benyújtani, az idegen nyelvű dokumentumot a kiíró nem veszi figyelembe.

A nyertes pályázóval (pályázókkal) az ajánlati kötöttség időtartamán belül **az önkormányzat adásvételi szerződést köt.**

Az ajánlati kötöttség minimális időtartama: az ajánlatok bontását követő 120 nap.

**Az ajánlatnak tartalmaznia kell:**

- **A pályázó szerződéskötéshez szükséges azonosító adatait:**
  - a) természetes személy esetén nevét, születési nevét, születési helyét és idejét, anyja születési nevét, lakcímét, adóazonosító jelét,
  - b) átlátható szervezet esetén nevét, székhelyét, adószámát, cégjegyzékszámát vagy nyilvántartási számát, statisztikai azonosítóját, képviselőjének nevét,
  - c) jogi személy esetén 30 napnál nem régebbi hiteles kivonatot cégnyilvántartásba, egyéb nyilvántartásba bejegyzett adatairól vagy annak hitelesített másolatát, valamint képviselőjének aláírási címpéldányát vagy aláírás mintáját, vagy azok hitelesített másolatát.
- **Átlátható szervezet esetén cégszerűen aláírt okiratba foglalt nyilatkozatot az Nvtv. 3. § (2) bekezdése szerint az (1) bekezdés 1. pont b) vagy c) alpontjában foglalt feltételeknek való megfelelésről.**
- **A pályázó ingatlan megvásárlására és a kapcsolódó földhasználati jogra vonatkozó árajánlatát összesítve és külön megbontásban, valamint az azt alátámasztó forgalmi értékbecslést vagy költség-haszon elemzést. (Az önkormányzat a benyújtott árajánlatot és azt alátámasztó forgalmi értékbecslést vagy költség-haszon elemzést felülvizsgáltatja.)**
- **Az árajánlatban foglalt ellenérték megfizetésének vállalt határidejét, ütemezését a Vagyonrendelet 11. § (4)-(6) bekezdéseire figyelemmel.**
- **A pályázó nyilatkozatát arra vonatkozóan, hogy az ajánlatok bontását követő 120. napig ajánlati kötöttséget vállal.**
- **A pályázó nyilatkozatát arról, hogy a pályázati feltételeket elfogadja.**
- **Kecskemét Megyei Jogú Város Főépítészével, Főkertészével, Fejlesztéspolitikai Iroda Projektkoordinációs Osztályával, valamint a Bács-Kiskun Vármegyei Kormányhivatal Építésügyi és Örökségvédelmi Főosztályával egyeztetés(ek) lefolytatását igazoló dokumentumot.**
- **A pályázó Kecskemét Megyei Jogú Város Főépítésze és Főkertésze által jóváhagyott részletes koncepcióját (fejlesztési tervét), illetve az erre vonatkozó látványterve(ke)t.**
- **A megvalósíthatósági (fenntarthatósági) tanulmány vagy legalább 5 évre vonatkozó üzleti tervet.**
- **A tervezett beruházás költségvetését, és annak hitelt érdemlő igazolását (pl. banki igazolás, hitelígérvény, társbefektetői nyilatkozat), hogy a tervezett beruházáshoz szükséges forrás rendelkezésre áll, vagy biztosítható.**
- **A pályázó nyilatkozatát arra vonatkozóan, hogy az ingatlanon tervezett beruházást az adásvételi szerződés megkötésétől számított 4 éven belül, de legkésőbb (amennyiben**



az adásvételi szerződés megkötését követő 4 éven belül nem valósul meg) a belső úthálózat megvalósításának időpontjáig megvalósítja. A beruházási cél módosítására kizárólag az önkormányzat előzetes, írásbeli jóváhagyása mellett van lehetőség, amelyről Kecskemét Megyei Jogú Város Önkormányzata Közgyűlése dönt.

- A pályázó nyilatkozatát arra vonatkozóan, hogy arra az esetre, ha a tervezett beruházás nem valósul meg 4 éven belül, de legkésőbb (amennyiben az adásvételi szerződés megkötését követő 4 éven belül nem valósul meg) a belső úthálózat megvalósításának időpontjáig, a pályázó visszavásárlási jogot enged Kecskemét Megyei Jogú Város Önkormányzata részére. A visszavásárlási ár: az adásvételi szerződésben meghatározott vételár (mely a földhasználati jog értékét is tartalmazza) 70 %-ának megfelelő érték.
- A pályázó nyilatkozatát arra vonatkozóan, hogy a pályázat nyertessége esetén feltétlen és visszavonhatatlan hozzájárulását adja a visszavásárlási jog az ingatlan-nyilvántartásba történő bejegyzésére, Kecskemét Megyei Jogú Város Önkormányzata javára.
- A pályázó nyilatkozatát arra vonatkozóan, hogy az általa megjelölt épületet az általa megtekintett állapotban kívánja megvásárolni, és kötelezettséget vállal arra, hogy az épületben és a kapcsolódó földhasználati joggal érintett területen a birtokba adás időpontjában található hulladékot elszállítja.
- A pályázó nyilatkozatát arról, hogy a személyes adatai kezeléséhez a pályázat elbírálásához szükséges mértékben hozzájárul.

A Vagyonrendelet 24. § (4) bekezdése szerint többfordulós pályázat esetén az első fordulóban érvényes írásbeli ajánlatot benyújtó pályázókat tárgyalásra kell meghívni a második, és szükség szerint a tárgyalások eredményétől függően versenyben maradtakat a további fordulókra. A pályázók a tárgyalások során ajánlatukat csak az önkormányzat számára kedvezőbb feltételekkel módosíthatják, és a pályázat elbírálására a tárgyalások befejezésével kerül sor.

#### **A pályázat eredménytelenné nyilvánítása:**

A kiíró a Vagyonrendelet 28. § (2) bekezdése szerint fenntartja a jogot a pályázat indokolás nélküli eredménytelenné nyilvánítására.

#### **Az ajánlatok felbontásának helye, ideje, módja:**

##### Az ajánlatok felbontásának helye:

Kecskemét Megyei Jogú Város Polgármesteri Hivatala (6000 Kecskemét, Kossuth tér 1.) főemelet 8. számú hivatalos helyisége.

##### Az ajánlatok felbontásának ideje:

A pályázatok bontására **2024. január 8. napján 10 óra 30 perckor** kerül sor.

##### Az ajánlatok felbontásának módja:

Az ajánlatok bontása nyilvános, amelyre a pályázókat a kiíró ezúton hívja meg.

#### **A pályázat és az ajánlatok elbírálása:**

##### Az elbírálás ideje:

A pályázat elbírálására Kecskemét Megyei Jogú Város Közgyűlése az ajánlati kötöttség időtartamán belüli – 120 nap – rendes ülésén kerül sor.

Az elbírálásra jogosult:

A pályázat eredményességéről vagy eredménytelenségéről, a benyújtott ajánlatok érvényességéről, az ajánlatok sorrendjéről, elbírálásáról Kecskemét Megyei Jogú Város Közgyűlése Városstratégiai és Pénzügyi Bizottság véleményének figyelembevételével **Kecskemét Megyei Jogú Város Közgyűlése dönt.**

A közgyűlés az Nvtv. 11. § (16) bekezdésében foglaltak figyelembevételével a benyújtott ajánlatokat az összességében legelőnyösebb ajánlat szempontja szerint értékeli az önkormányzat fejlesztési elképzeléseihez való illeszkedés, a műemléki érdek, a hosszú távú fenntarthatóság és a szolgáltatás és ellenszolgáltatás értékarányosságára tekintettel.

**Az eredményhirdetés módja:**

A pályázókat a döntést követően írásban értesítjük az elbírálás eredményéről.

**Szerződés megkötésének helye és időpontja:**

A szerződéskötés helye:

Kecskemét Megyei Jogú Város Polgármesteri Hivatala (6000 Kecskemét, Kossuth tér 1.) félemelet 8. számú hivatalos helyisége.

A szerződéskötés időpontja:

A szerződés megkötésére az ajánlati kööttség időtartamán belül – 120 nap – kerül sor, a nyertes pályázót a szerződés megkötésének időpontjáról az elbírálásról szóló levélben tájékoztatjuk.

A jelen pályázati felhívásban nem szabályozott kérdésekben az Nvtv-ben, valamint a Vagyonrendeletben foglaltak irányadóak.

Kecskemét, 2023.

**PÁLYÁZATI FELHÍVÁS****Kecskemét Megyei Jogú Város Közgyűlése (6000 Kecskemét, Kossuth tér 1.)  
Kecskemét Megyei Jogú Város Önkormányzata Közgyűlése  
.../2023. (X.19.) határozata alapján  
nyilvános, többfordulós pályázatot ír ki**

a kecskeméti 10208/27 hrsz-ú, Kecskemét, Izsáki út 3. szám alatti, országos műemléki védettség alatt álló ingatlan (egykori Rudolf laktanya) területén található 10208/27/B, 10208/27/C, 10208/27/D, 10208/27/F és 10208/27/G helyrajzi számú épületek értékesítése érdekében.

A pályázat kiírása és értékelése Kecskemét Megyei Jogú Város Önkormányzata Közgyűlésének az önkormányzat vagyonáról és a vagyongazdálkodásáról szóló 19/2013. (VI.27.) önkormányzati rendeletében (a továbbiakban: Vagyonrendelet) meghatározott formában történik.

A pályázó a Vagyonrendelet 25. § (3) bekezdése alapján az ellenszolgáltatásra vonatkozó ajánlatát az általa készített forgalmi értékbecslésre vagy más objektív szempontok szerint összeállított, visszaellenőrizhető értékadatokra épülő költség-haszon elemzésre alapozhatja. A pályázat kiírója a benyújtott árajánlatokat és azokat alátámasztó forgalmi értékbecslést vagy költség-haszon elemzést a Vagyonrendelet 9. §-ának rendelkezéseivel összhangban felülvizsgálhatja.

Az ingatlan-nyilvántartásba önálló ingatlanként bejegyzésre került felépítményekhez tartozó földterületre földhasználati jogot alapítunk a nyertes pályázó javára, melynek a föld forgalmi értékéhez viszonyított arányos ellenértékét az árajánlatnak tartalmaznia kell.

Az ajánlat érvényességének feltétele, az ajánlatban foglaltakra vonatkozó megvalósíthatósági (fenntarthatósági) tanulmány, illetve legalább 5 évre vonatkozó üzleti terv egyidejű benyújtása.

**A pályázat részletes feltételeit és követelményrendszerét a pályázati kiírás tartalmazza.**

A pályázatokat legkésőbb **2024. január 8. napján 10 óráig** személyesen kell egy eredeti és egy másolati példányban benyújtani Kecskemét Megyei Jogú Város Polgármesteri Hivatala félemelet 8. számú hivatalos helyiségében. A pályázatokat zárt borítékban, a borítékon kívül **„volt Rudolf laktanya” jeligével” jeligével** lehet benyújtani. Részletes pályázati kiírás igényelhető a Polgármesteri Hivatal Jogi Osztályánál (Kecskemét, Kossuth tér 1. félemelet 8. tel: 76/513-513/2371-es mellék), vagy letölthető Kecskemét Megyei Jogú Város honlapjáról.

A pályázat kiírója a Vagyonrendelet 28. § (2) bekezdése szerint fenntartja a pályázat eredménytelenné nyilvánításának jogát.

Kecskemét, 2023.

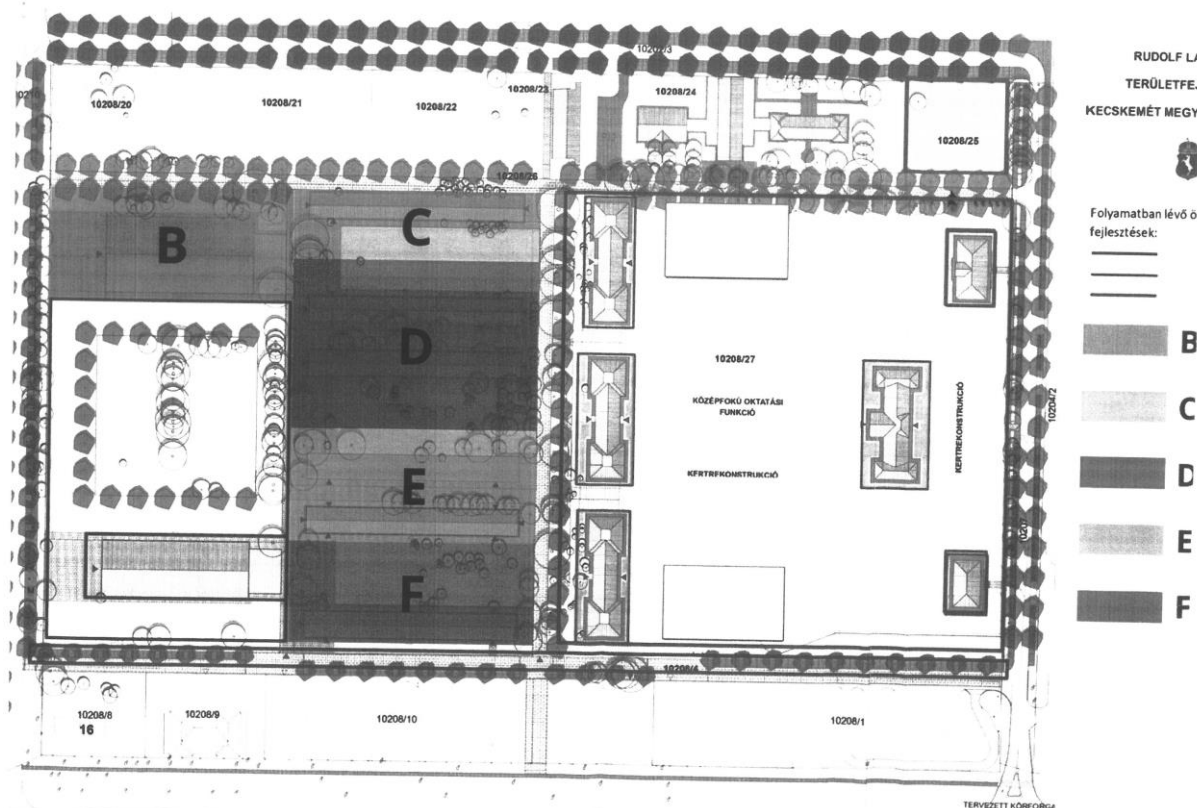

\* \* \*

## **22.) NAPIRENDI PONT**

**Beruházás bérbetudással történő elszámolásával kapcsolatos döntés meghozatala (21.)**

**Előterjesztő:** Dr. Sztachó-Pekáry István alpolgármester

(Az alpolgármester 9559-8/2023. számú előterjesztése a jegyzőkönyvhöz csatolva.)

### **Szemereyné Pataki Klaudia:**

Egy kisebb bérleményünkben a vállalkozónak értéknövelő beruházást sikerült elvégeznie. Köszönet a bérlőnek és ez csak az önkormányzati vagyont gyarapítja.

Megállapítom, hogy az előterjesztéshez kérdés, hozzászólás nincs, módosító javaslat nem hangzott el.

Megkérdezem, ki ért egyet a határozat-tervezettel?

**(Határozathozatalkor a képviselőtestület 19 tagja tartózkodott az üléssteremben.)**

Szavazás után a közgyűlés 19 igen szavazattal, ellenszavazat és tartózkodás nélkül az alábbi határozatot hozta:

**Kecskemét Megyei Jogú Város Önkormányzata Közgyűlése**  
**198/2023. (X.19.) határozata**

**Beruházás bérbetudással történő elszámolásával kapcsolatos döntések meghozatala**

Kecskemét Megyei Jogú Város Önkormányzata Közgyűlése megtárgyalta Dr. Sztachó-Pekáry István alpolgármester 9559-8/2023. számú előterjesztését és az alábbi döntést hozta:

1.) A közgyűlés hozzájárul ahhoz, hogy Kurucz Renáta, a kecskeméti 3791/21/A/64 hrsz-ú, természetben Kecskemét, Aradi vértanúk tere 2. fszt. 64. szám alatt található üzlethelyiséget érintően beruházást (nyílászáró csere) végezzen el akként, hogy a beruházás számlával igazolt ellenértékének 50 %-át - de legfeljebb 493.800,- Ft-ot - a Kecskemét Megyei Jogú Város Önkormányzata, mint bérbeadó és Kurucz Renáta, mint bérlő között fennálló bérleti jogviszony alapján az erre vonatkozó külön megállapodás megkötését követően a havi bérleti díj 100 %-a erejéig a bérleti díj összegébe beszámítással érvényesítse, azzal, hogy Kurucz Renáta a beruházást a műszaki átadás-átvételt követő 60 napon belül a fentiek szerint Kecskemét Megyei Jogú Város Önkormányzata tulajdonába adja, amelyet az önkormányzat államháztartáson kívüli forrásként átvesz.

2.) A közgyűlés felkéri Dr. Sztachó-Pekáry István alpolgármestert, hogy az 1. pontban foglaltak végrehajtása érdekében megkötendő megállapodást és a közérdekű kötelezettségvállalásról szóló megállapodást írja alá.

Határidő: értelemszerűen

Felelős: Dr. Sztachó-Pekáry István alpolgármester

**A határozatról értesülnek:**

- 1.) Tisztségviselők
- 2.) Állandó bizottságok elnökei
- 3.) Dr. Patay Balázs irodavezető, Szervezési és Jogi Iroda
- 4.) Dr. Fölföldi Klára, a Jogi Osztály vezetője  
**és általa:** Kurucz Renáta

\* \* \*

**23.) NAPIRENDI PONT**

**Államháztartáson kívüli forrásátvétel (22.)**

**Előterjesztő:** Dr. Sztachó-Pekáry István alpolgármester

(Az alpolgármester 814-5/2023. számú előterjesztése a jegyzőkönyvhöz csatolva.)

**Józsa Bálint:**

A 10577/147 hrsz-ú ingatlan esetében mi indokolja ezt a döntést?

**Szemereyné Pataki Klaudia:**

Pontosan mi lenne a kérdése képviselő úrnak?

**Józsa Bálint:**

Pontosan mi indokolja ezt a döntést?

**Szemereyné Pataki Klaudia:**

Szerintem az előterjesztésben leírtak teljesen érthetőek. Az ingatlan tulajdonosa 250 db borostyánt ültetett, hogy zöldkerítést alakítson ki.

Jó lenne tudni, hogy mi a probléma.

**Kopping Rita:**

Azon a környéken lakom és a lakosság felháborodása óriási. Ez az utca merőleges a Károly Róbert körútra, amit szerintünk ez a lakó önkényesen lezárt kerítéssel és borostyánt ültetett. Nyilván az a megoldás, hogy vagy lebontatjuk, vagy átveszi a város. Gondolom ez volt az egyszerűbb megoldás, hogy a város vegye át.

**Szemereyné Pataki Klaudia:**

Mit akadályoz? Forgalmat?

**Kopping Rita:**

Nem lehet gyalogosan sem közlekedni. Nincs bekötve az út a Károly Róbert körútra, de gyalogosan sem lehet bemenni. A saját kerítésével összekötötte és lezárta az út végét.

**Falu György Tamás:**

A Füst Milán utca végéről van szó. Első látásra nekem is nagyon furcsának tűnt a lakók kérése.

Megépült a Károly Róbert körút és ez által az ő utcájukban a gyalogos és kerékpáros forgalom megnőtt, amely zavarja őket. Kérték, hogy ezt zárjuk le. Kiderült, hogy nem csak az a probléma, hogy a kerékpáros és gyalogos forgalom megnőtt, hanem illegális módon néhányan gépjárművel is próbálkoznak ott manőverezni, szemetet tesznek le. Nagyon sok egyeztetésen vagyunk már túl. Ez közterület, nem zárható le. Itt a gyalogos és a kerékpáros forgalmat lezárni nem lehet, nem is engedték meg. Főkertész úrral és a lakókat képviselő ügyvéd úr jelenlétében egy olyan egyezség született, hogy egy olyan zöldfalat létesíthetnek, amin van egy olyan rész, hogy gyalogosan át lehet menni és kerékpárt is át lehet tolni.

Ha az ember messziről belenéz az utcába valóban úgy tűnik, mintha le lenne zárva, de ott valójában a két zöldfelület között van egy méter körüli olyan rész, hogy lehet közlekedni. Ez a megoldás nekünk szakmailag tetszett, az ott lakók vállalták, hogy gondozzák a növényeket. Egy olyan kompromisszum született, hogy a közvetlenül érintett lakók ezt támogatták, örültek neki. Az átjárást nem akadályoztuk meg. Egy köztes megoldás volt. Nem hiszem el, hogy ott nem lehet átmenni gyalog. Ami az

utcának a funkciója nevezetesen, hogy a gyalogos és a kerékpáros forgalmat biztosítsa a Károly Róbert körút felé, illetve a körút felől, azt a funkciót a jelen állás szerint el kell, hogy lássa. Nem láttam, nem voltam ott, de végigkísértem a teljes folyamatot. Az egyeztetések egy részét az én vezetésemmel tárgyaltuk. Biztos, hogy ott nem lehet probléma.

### **Szamlar László:**

Az ott élők több témában megkerestek, tárgyaltunk és egyeztettünk. A kerítés építéskor is jártam ott. Valóban van egy kisebb érdekellentét, de a lakók nagyrésze azt a kerítést támogatja. Ahogyan alpolgármester úr elmondta, azokkal a feltételekkel épült meg, amihez engedélyt kaptak. A gyalogos és kerékpáros forgalmat át kell, hogy engedjék „eltolások” rendszerrel, ami messziről nem látható, csak ha odaér valaki, akkor látja, hogy ott át lehet menni, akár babakocsival, kerékpárral és gyalog.

A másik elvárás az volt, hogy erre a kerítésre zöldnövényt kell felfuttatni és azt a lakóknak kell gondozni. Nem a város gondozásában kell, hogy megvalósuljon és fennmaradjon, hanem az ott lakókéban. Minden közösségben vannak pro és kontra érdekek és igények, de az ott lakók nagy részének a véleményét kikérve állíthatom, hogy úgy valósult meg, ahogyan arra engedélyt kaptak és az ott lakók kérték. Pontosan azért, mert sokan autóval, motorkerékpárral hajtottak be és nem fordultak vissza, hanem mentek a zöldfelületen, ahogyan tudtak.

### **Józsa Bálint:**

A kérdésem arra irányult, mi indokolta, hogy az önkormányzat tulajdonába kerüljön ez a terület?

### **Szemereyné Pataki Klaudia:**

A terület a tulajdonunkban van, csak a borostyán beültetését kellett most elismerni. A lakók a közvetlen lakóhelyük előtt segítik a közterület arculatát, zöldítését, egységesítését. Ezt mi megfelelő módon, jogilag tudjuk rendezni és érvényesíteni. Ha képviselő úrban valamilyen kérdés merült még fel, akkor alpolgármester úrral menjenek ki a helyszínre és nézzék meg.

### **Falu György Tamás:**

A Füst Milán utca végének sajátos története van. Ez a terület mindig is önkormányzati tulajdon volt, soha nem volt magántulajdonban. Valamilyen csoda folytán oda épült egy olyan kerítés, ami ezt az utcát teljesen lezárta. Pontosabban egy olyan tulajdonhoz hozzákerítettek az önkormányzati területről, ami nem volt jogos. Erre az egész anomáliára a Károly Róbert körút megépítése, a kivitelezés megkezdése helyezte rá a fókuszot. Ez lett most rendezve. Mindig is önkormányzati terület volt. Képviselő úr azt kérdezi, hogyan került a terület önkormányzati tulajdonba? A terület évtizedek óta önkormányzati tulajdon. A Károly Róbert körút teljes szakaszát szabályozás is terhelte és az építkezés megkezdése előtt a tulajdonszerzés a kisajátítást helyettesítő adásvételi szerződések segítségével meg is történt. Ezt a területet nem kellett megvenni, mivel évtizedek óta önkormányzati tulajdonban van.

**Szemereyné Pataki Klaudia:**

Nem fizetünk érte, nem vesszük meg, nem is adjuk át, hanem elismerjük az értéknövelő beruházást, amit a növények telepítésével létrehoztak.

**Dr. Fekete Gábor:**

Örömmel látom, hogy az Irsai Olivér utca beruházása átadásra kerül. Kettő katonatelepi utcalakó nevét szeretném kiemelni. Túri Pál és Tóth Róbert, akik megszervezték és menedzseltek a beruházást. Az önkormányzat dolgozói együttműködésének hála, hogy az utca elkészült.

**Szemereyné Pataki Klaudia:**

Köszönjük a lakosság aktív együttműködését. Régi közmondás mondja „Segíts magadon az Isten is megsegít.” Melléállunk mi is segítségül.

**Jánosi István:**

A Dunszt Ferenc Sportcsarnok ügye nem említhető egy lapon a borostyán beültetéssel. Egy-két mondatot megér ez a történet is. Egy nagyon szép beruházásnak érünk a végére azzal, hogy az önkormányzat tulajdonába kerül. Meghaladja a 1,5 milliárd forintot a sportcélú beruházás. Egy nagyon jó együttműködés eredménye. Jelen esetben a futsal sportágat működtető Score-Goal volt az, aki kezdeményezte és az önkormányzat mellé állt. Megvalósult egy olyan sportcsarnok, ami hiánypótló volt a gimnázium életében, hiszen a testnevelési lehetőségek igen korlátozottak voltak. Több sportágnak is otthont ad. A sportcsarnok elsősorban a futsal és a Score-Goal céljaira épült, de kiváló lehetőséget biztosít röplabda események megrendezésére is. Erre már jó néhány példa akadt az elmúlt időszakban. Ezt egészítette ki egy újabb fejlesztés, aminek az átadására már sor került. Az udvaron futballpálya is megvalósult, amelyre amatőr csapatok jelentkezését is lehet tapasztalni. Itt egy olyan sportcentrum jött létre, ami mind a tömegsport, mind a szervezett sport életét segíti. Nem mellékes, hogy az iskolai testnevelés céljait is jól szolgálja.

**Szemereyné Pataki Klaudia:**

Megállapítom, hogy az előterjesztéshez kérdés, további hozzászólás nincs, módosító javaslat nem hangzott el.

Megkérdezem, ki ért egyet a határozat-tervezettekkel?

(Határozathozatalkor a képviselőtestület 19 tagja tartózkodott az üléssteremben.)

Szavazás után a közgyűlés 19 igen szavazattal, ellenszavazat és tartózkodás nélkül az alábbi határozatokat hozta:

**Kecskemét Megyei Jogú Város Önkormányzata Közgyűlése****199/2023. (X.19.) határozata****Államháztartáson kívüli forrásátvétel**

**(A Kecskemét, Irsai Olivér utcában (kecskeméti 15352/54, 15352/63, 15352/72 és**



**15352/23 hrsz-ú ingatlanokon) megvalósított építési munka átvétele)**

Kecskemét Megyei Jogú Város Önkormányzata Közgyűlése megtárgyalta Dr. Sztachó-Pekáry István alpolgármester 814-5/2023. számú előterjesztését és az alábbi döntést hozta:

1.) A közgyűlés úgy dönt, hogy Kecskemét Megyei Jogú Város Önkormányzata a Túri Pál által felajánlott, a kecskeméti 15352/54, 15352/63, 15352/72 és 15352/23 hrsz-ú ingatlanokon végrehajtott, összesen bruttó 54.137.889,- Ft értékű útberuházást elfogadja.

2.) A közgyűlés felhatalmazza Dr. Sztachó-Pekáry István alpolgármestert, hogy a felajánlás elfogadása tárgyában készült, a közérdekű kötelezettségvállalásról szóló megállapodást aláírja.

Határidő: azonnal

Felelős: Dr. Sztachó-Pekáry István alpolgármester

**A határozatról értesülnek:**

- 1.) Tisztségviselők
- 2.) Állandó bizottságok elnökei
- 3.) Dr. Patay Balázs irodavezető, Szervezési és Jogi Iroda
- 4.) Dr. Fölföldi Klára, a Jogi Osztály vezetője  
**és általa:** Túri Pál

**Kecskemét Megyei Jogú Város Önkormányzata Közgyűlése****200/2023. (X.19.) határozata****Államháztartáson kívüli forrásátvétel****(A kecskeméti 3044 hrsz-ú ingatlan területén megvalósult beruházás átvétele)**

Kecskemét Megyei Jogú Város Önkormányzata Közgyűlése megtárgyalta Dr. Sztachó-Pekáry István alpolgármester 814-5/2023. számú előterjesztését és az alábbi döntést hozta:

1.) A közgyűlés úgy dönt, hogy Kecskemét Megyei Jogú Város Önkormányzata a Score-Goal Szabadidősport, Kereskedelmi és Szolgáltató Kft. által felajánlott, a kecskeméti 3044 hrsz-ú ingatlan területén megvalósított összesen bruttó 1.614.125.294,- Ft értékű beruházást elfogadja.

2.) A közgyűlés felhatalmazza Dr. Sztachó-Pekáry István alpolgármestert, hogy a felajánlás elfogadása tárgyában készült, a közérdekű kötelezettségvállalásról szóló megállapodást aláírja.

Határidő: azonnal

Felelős: Dr. Sztachó-Pekáry István alpolgármester

**A határozatról értesülnek:**

- 1.) Tisztségviselők
- 2.) Állandó bizottságok elnökei
- 3.) Dr. Patay Balázs irodavezető, Szervezési és Jogi Iroda
- 4.) Dr. Fölföldi Klára, a Jogi Osztály vezetője  
és általa: Score-Goal Szabadidősport, Kereskedelmi és Szolgáltató Kft.

**Kecskemét Megyei Jogú Város Önkormányzata Közgyűlése****201/2023. (X.19.) határozata****Államháztartáson kívüli forrásátvétel****(A kecskeméti 022/247 hrsz-ú ingatlan területén megvalósult zöldkerítés átvétele)**

Kecskemét Megyei Jogú Város Önkormányzata Közgyűlése megtárgyalta Dr. Sztachó-Pekáry István alpolgármester 814-5/2023. számú előterjesztését és az alábbi döntést hozta:

- 1.) A közgyűlés úgy dönt, hogy Kecskemét Megyei Jogú Város Önkormányzata a kecskeméti 10577/147 hrsz-ú ingatlan tulajdonosa által felajánlott, a kecskeméti 022/247 hrsz-ú ingatlan területén megvalósított összesen bruttó 750.000,- Ft értékű beruházást elfogadja.
- 2.) A közgyűlés felhatalmazza Dr. Sztachó-Pekáry István alpolgármestert, hogy a felajánlás elfogadása tárgyában készült, a közérdekű kötelezettségvállalásról szóló megállapodást aláírja.

Határidő: azonnal

Felelős: Dr. Sztachó-Pekáry István alpolgármester

**A határozatról értesülnek:**

- 1.) Tisztségviselők
- 2.) Állandó bizottságok elnökei
- 3.) Dr. Patay Balázs irodavezető, Szervezési és Jogi Iroda
- 4.) Dr. Fölföldi Klára, a Jogi Osztály vezetője  
és általa: Kovács Dávid

**Kecskemét Megyei Jogú Város Önkormányzata Közgyűlése****202/2023. (X.19.) határozata****Államháztartáson kívüli forrásátvétel****(A kecskeméti 0809/126 hrsz-ú ingatlan fejlesztése érdekében pénzeszköz átvétele)**

Kecskemét Megyei Jogú Város Önkormányzata Közgyűlése megtárgyalta Dr. Sztachó-Pekáry István alpolgármester 814-5/2023. számú előterjesztését és az alábbi döntést hozta:

1.) A közgyűlés úgy dönt, hogy Kecskemét Megyei Jogú Város Önkormányzata a BarBela Kft. által a kecskeméti 0809/126 hrsz-ú ingatlan fejlesztése érdekében felajánlott, összesen 2.302.500,- Ft értékű pénzeszközt elfogadja.

2.) A közgyűlés felhatalmazza Dr. Sztachó-Pekáry István alpolgármestert, hogy a felajánlás elfogadása tárgyában készült, a közérdekű kötelezettségvállalásról szóló megállapodást aláírja.

Határidő: azonnal

Felelős: Dr. Sztachó-Pekáry István alpolgármester

**A határozatról értesülnek:**

- 1.) Tisztségviselők
- 2.) Állandó bizottságok elnökei
- 3.) Dr. Patay Balázs irodavezető, Szervezési és Jogi Iroda
- 4.) Dr. Fölföldi Klára, a Jogi Osztály vezetője  
**és általa:** BarBela Kft.

**Kecskemét Megyei Jogú Város Önkormányzata Közgyűlése**

**203/2023. (X.19.) határozata**

**Allamháztartáson kívüli forrásátvétel**

**(Kecskemét megyei jogú város közbiztonságának javítása érdekében pénzeszköz átvétele)**

Kecskemét Megyei Jogú Város Önkormányzata Közgyűlése megtárgyalta Dr. Sztachó-Pekáry István alpolgármester 814-5/2023. számú előterjesztését és az alábbi döntést hozta:

1.) A közgyűlés a Knorr-Bremse Fékrendszerek Kft. által nyújtott összesen 2.500.000,- Ft összegű közérdekű adományt Kecskemét megyei jogú város közbiztonságának biztosítása érdekében elfogadja.

2.) A közgyűlés felhatalmazza Dr. Sztachó-Pekáry István alpolgármestert, hogy a felajánlás elfogadása tárgyában készült, a közérdekű kötelezettségvállalásról szóló megállapodást aláírja.

Határidő: azonnal

Felelős: Dr. Sztachó-Pekáry István alpolgármester

**A határozatról értesülnek:**

- 1.) Tisztségviselők
- 2.) Állandó bizottságok elnökei
- 3.) Varga Miklós irodavezető, Gazdálkodási és Intézményüzemeltetési Iroda
- 4.) Czakó Anita, a Pénzügyi Osztály vezetője
- 5.) Ladics Monika irodavezető, Humánszolgáltatási Iroda
- 6.) Dr. Szigeti Krisztina, a Társadalompolitikai Osztály vezetője  
**és általa:** Knorr-Bremse Fékrendszerek Kft.

\* \* \*

## **24.) NAPIRENDI PONT**

### **Az autóbusszal végzett menetrend szerinti helyi személyszállítási közszolgáltatásra vonatkozó szerződés módosításának jóváhagyása (23.)**

**Előterjesztő:** Dr. Homoki Tamás alpolgármester

(Az alpolgármester 18.458-1/2023. számú előterjesztése a jegyzőkönyvhöz csatolva.)

#### **Nemcsik Máttyás:**

Sokkal többről van szó, mint a közszolgáltatásra vonatkozó szerződés módosításáról. Szeretném, ha a kecskeméti megismernék, hogy miről döntünk és milyen irányt határozunk meg a jövőre vonatkozóan.

Volt egy célunk, hogy a rossz szolgáltatótól megváljunk. Úgy gondolom, hogy az elmúlt években be is bizonyosodott, hogy ez egy nagyon jó döntés volt.

Jó döntést hoztunk akkor amikor átgondoltuk a jegyár struktúráját és a díjszabásokat a kecskeméti közösségi közlekedésben. Nagyszerű eredményeket értünk el. 2023. évben 27%-os növekedés mutatható ki a közösségi közlekedés használói körében. A szolgáltatás, ami irányába elmentünk és kitűztük a célunkat, bebizonyosodott a jó irány és az emberek használják. A kedvezményes tanulóberlet vásárlása tekintetében 65%-os növekedés van. A tanulók a kedvezményes berletvásárlási lehetőséget igénybe veszik. A dolgozói berletek vásárlásánál is 20%-os növekedés tapasztalható.

Ennél a napirendnél meghatározunk és felvázolunk egy irányt, amiben szeretnénk elmozdulni. 2028-ig tervezzük az autóbusszok folyamatos cseréjét, váltását. Egy irányt jelölünk meg. Nem azt mondjuk meg, hogy a döntésünk a Szent Grállal egyenes arányban jó lesz, viszont elindulunk egy irányba. Az első ilyen 2025. évben lenne, amikor kettő darab buszt cserélnénk le hidrogén hajtású autóbusszra. Ahogy telnek majd az évek, szeretnénk a tapasztalatokat megnézni, azokat beépíteni a döntésbe. Amikor a hidrogénhajtású buszokról döntenék 2028-ban, akkor lesz megfelelő tapasztalatunk arra vonatkozóan, hogy a korábbi évben - 2025. évben - meghozott döntéseink hogyan valósulnak meg, mennyire lesznek eredményesek.

Beszélgünk a gépjárművek környezetszennyező, környezetkárosító hatásairól is. Ha megnézzük a jelenlegi buszainkat, azok Euro 6 normáknak megfelelően működnek. A károsanyag kibocsátás nagyon alacsony. Összesen 72 db járműről beszélünk Kecskemét közlekedésében. Ha megnézzük, hogy Kecskeméten 120 ezer autó folyamatosan járja az utakat, amelyek Euro 3-4 kibocsátásúak. Ha egy busz kibocsátásáról kezdünk el akár szakmai vitát folytatni, akkor nem az kell, hogy eszünkbe jusson, hogy a régi dízel Ikarus buszok járnak Kecskeméten. Ettől el kell vonatkoztatni. Ezek a buszok az átlag autóknál sokkal környezetbarátabbak, amik most járnak nap mint nap a kecskeméti utakon. A meglévő 72 db busz minimálisat tesz hozzá a kibocsátáshoz, ami Kecskemét forgalmához kapcsolódik.

Úgy gondolom, hogy az előterjesztés nagyon jól lett összeállítva, nagyon jól át lett gondolva. Köszönöm a Kecskeméti Közlekedési Központ Kft. ügyvezetőjének, Hári Ernőnek és csapatának a közreműködést. A város részéről polgármester asszonynak, alpolgármester úrnak az egyeztetéseken való részvételt és azt, hogy olyan célokat tűztek ki, ami Kecskemét város jövője szempontjából meghatározó.

A napirendi pontnál el kell dönteni, az irányt meg kell határozni és a későbbiekben a tapasztalatainkat beépítjük.

**Dr. Vancsura István:**

Az előterjesztésben több fontos dolgot nem látok. 2025. január 1-én forgalomba állításra kerül 2 db lokálisan zéró kibocsátású, hidrogén alapú hajtáslánccal rendelkező szóló autóbusz és 5 db dízel csuklós autóbusz, mellyel kapcsolatban semmilyen információnk nincs. Milyen típusú, milyen felszereltségű, milyen összegű? Tudjuk, hogy ebben a kategóriában is vannak tól-ig és még sem mindegy milyen típusú és felszereltségű busz kerül beszerzésre.

**Szemereyné Pataki Klaudia:**

Gondolom, hogy 2025. január 1-ig van még erre időnk.

**Király József:**

A bizottsági ülésen nekem is az merült fel, ha megkötjük ezt a szerződés-módosítást, akkor az mennyiben kötelez minket. Ha köti az ebet a karóhoz a szolgáltató és azt mondja, hogy 2025-ben nem akar váltani, mi megkötöttük vele a szerződést és 2028-ig leszállítja azokat a dolgokat, amit leírtunk. Természetesen akkor, ha pontosítva van. Egyetértek azzal, hogy tudnunk kellene, hogy miről szól.

**Dr. Homoki Tamás:**

Köszönöm Nemcsik Mátyás képviselő szakszerű összefoglalását. Magam is hasonlókat mondtam volna el. Dr. Vancsura István képviselő kérdésére azt tudom elmondani, hogy jelen pillanatban azt még nem tudjuk, hogy milyen típusú, márkájú buszokról lenne szó. Az előterjesztésben szereplő beárazás az általunk jelenleg ismert körülbelüli hidrogén busz beszerzési adatokra irányul. Természetesen figyeljük valamennyi olyan pályázati lehetőséget, amely akár az önkormányzatnak, akár a szolgáltató partnerünknek, az Inter Tan-Ker Zrt.-nek lehetőséget teremt arra, hogy pályázati forrásból próbáljuk meg ezeket a buszokat beszerezni. Annyit lehet tudni, hogy jelen pillanatban 1 hidrogén busznak a piacon való beszerzési ára a márkától függetlenül körülbelül 650-700 ezer euróba kerül. Látni kell, hogy a zéró emissziós modern technológiával rendelkező közlekedés nem olcsó dolog. Ez az ár egy ugyanilyen futás teljesítményre képes modern dízel busz árának a háromszorosa. Elköteleztük magunkat a modernizálás, a zéró emisszió irányába és ennek jelen pillanatban ennyi az ára. Ebben az előterjesztésben azokat a számokat szerepeltetjük, amelyek véleményünk szerint több nem lehet. Maximális összeget próbáltunk meg bele tenni. A pénzügyi szerződés nincs olyan módon kőbe vésve a szolgáltató partnerrel, hogy ettől nem lehet eltérni. Irányszámot jelent arra vonatkozóan, hogy mi a maximális mértéke az elköteleződésünk irányának. Amikor a konkrét buszok beszerzési lehetősége meglesz, akkor konkrétan tudjuk a típusát, hogy milyen módon tudjuk beszerezni, mi az értéke. Nyilvánvaló, hogy ezt a szerződést lehet finomítani a szolgáltatóval való együttműködés alapján. Ezt a bizonyos összeget kettő tényező nagyon jelentősen tudja befolyásolni. Abban az esetben, ha pályázati forrásból akár az önkormányzat, akár a szolgáltató hozzá tud jutni a mostani 2025. évi hidrogén buszhoz, de akár a 2028. évre tervezett többihez is, akkor ezek a kilométerre levetített költségek jelentősen csökkenhetnek, mint ahogyan az előterjesztés tartalmazza 30-32%-kal is. Jelen pillanatban még nem ismert a 2 db hidrogén busz üzemeltetése, amely 2025. évtől szürke hidrogénnel van bekalkulálva. A szürke hidrogén azt jelenti,

hogy a szolgáltató a piacon megveszi a jelenleg rendelkezésre álló hidrogént, ami földgázból készül. Abban az esetben, ha a hidrogén közlekedés a kettő busz tekintetében beválik, akkor válik igazán értelmessé az elképzelésünk a maradék nyolc hidrogén busz üzemeltetésére, ha időközben meg tudjuk azt lépni, hogy nem a piacon kell megvásárolni a hidrogént, hanem saját hidrogén előállításban tudunk és akarunk gondolkodni. Ennek pedig a technológiája már megvan. Megnyugatom képviselő urakat afelől, hogy minden létező tudományos és szakmai ismeret birtokában fogunk tudni arról dönteni, hogy legyen egyrészt zéró emissziós, illetve, hogy legyen költséghatékony a hidrogénhajtásos közlekedés.

Lényegében Király József képviselő kérdéseire is megadtam a választ. Jelen pillanatban ez az előterjesztés keretszámokat tartalmaz. Mi azt reméljük, hogy ennél magasabb számok biztosan nem fognak előfordulni. A rátermettségünktől, a szerencsénktől, a pályázati lehetőségektől függően igyekszünk ezeket a költségeket minimalizálni, hogy minél kisebb összeggel terhelje meg a Kecskeméti Közlekedési Központ Kft. és az Inter Tan-Ker Zrt. költségvetését.

### **Szemereyné Pataki Klaudia:**

Megállapítom, hogy az előterjesztéshez több kérdés, további hozzászólás nincs, módosító javaslat nem hangzott el.

Megkérdezem, ki ért egyet a határozat-tervezettel?

(Határozathozatalkor a képviselőtestület 19 tagja tartózkodott az ülésteremben.)

Szavazás után a közgyűlés 12 igen szavazattal, ellenszavazat nélkül és 7 tartózkodással az alábbi határozatot hozta:

### **Kecskemét Megyei Jogú Város Önkormányzata Közgyűlése 204/2023. (X.19.) határozata**

#### **Az autóbusszal végzett menetrend szerinti helyi személyszállítási közszolgáltatásra vonatkozó szerződés módosításának jóváhagyása**

Kecskemét Megyei Jogú Város Közgyűlése megtárgyalta Dr. Homoki Tamás alpolgármester 18.458-1/2023. számú előterjesztését és az alábbi döntést hozta:

1.) A közgyűlés úgy dönt, hogy az önkormányzat tulajdonát képező 25 db Mercedes Citáló G Belüetek Hibrid autóbusz forgalomból történő kivonásának ütemezésével kapcsolatban felmerülő költségek fedezetét maximum a tényleges beszerzések során keletkező dokumentumokban szereplő összegek figyelembevételével 2025. január 1-től időarányosan a hatályos költségvetési rendeletében biztosítani fogja.

2.) A közgyűlés felkéri a Kecskeméti Közlekedési Központ Kft.-t, hogy az Intern Tan-Kér Zrt.-vel közösen tegyen meg mindent annak érdekében, hogy a beruházási folyamathoz egy későbbi időpontban kiírásra kerülő pályázatokból elérhető források megszerzése érdekében eredményes pályázat kerüljön benyújtásra.

3.) A közgyűlés úgy dönt, hogy a határozat melléklete szerinti tartalommal a Kecskeméti Közlekedési Központ Kft. és az Inter Tan-Ker Zrt. között hatályban lévő közszolgáltatási szerződés 5. számú módosítását jóváhagyja.

Határidő: értelemszerűen

Felelős: Szemereyné Pataki Klaudia polgármester

**A határozatról értesülnek:**

- 1.) Tisztségviselők
  - 2.) Állandó bizottságok elnökei
  - 3.) Dr. Gajdácsi Zoltán irodavezető, Mérnöki Iroda
  - 4.) Dr. Orbán Csaba, a Közszolgáltatásszervezési és Környezetvédelmi Osztály vezetője
- és általa:** - Kecskeméti Közlekedési Központ Kft.  
- Inter Tan-Ker Zrt.

**204/2023. (X.19.) határozat melléklete**

**KÖZSZOLGÁLTATÁSI SZERZŐDÉS  
5. SZÁMÚ MÓDOSÍTÁSA**

**1. Szerződő felek**

- Kecskeméti Közlekedési Központ Kft. (székhely: 6000 Kecskemét, Paul Lechler u. 2., Cg.03-09-132626, adószám: 26710297-2-03, bankszámlaszám: 11732002-23546723, képviseli: Hári Ernő ügyvezető), mint megrendelő (továbbiakban: **Megrendelő**);
- Inter Tan-ker Tanácsadó és Kereskedelmi Zártkörűen Működő Részvénytársaság (székhely: 1045 Budapest, Istvántelki utca 8., cégjegyzékszám: 01-10-045732, bankszámlaszám: 11794008-24014052, képviselik: Dr. Tenk Gábor vezérigazgató és Dr. Horváth Zoltán cégvezető), mint szolgáltató (a továbbiakban: **Szolgáltató**).

Megrendelő és Szolgáltató a továbbiakban együttesen: **Szerződő felek**.

**2. Előzmények**

- 2.1. A Szerződő felek között SZ-24/2019. iktatószámmal 2019. november 12-én közszolgáltatási szerződés (a továbbiakban: **Szerződés**) jött létre.
- 2.2. A Szerződést a felek 2020. június 8-án, 2021. március 18-án, 2022. február 28-án, továbbá 2022. június 16-án módosították.
- 2.3. Szerződő felek megállapították, hogy a Kecskemét Megyei Jogú Város Önkormányzata tulajdonában lévő 25 db Mercedes-Benz Citaro G BlueTec Hybrid autóbusz szolgáltató által kialakított és folyamatosan biztosított szakszerű karbantartásnak, üzemeltetésnek köszönhetően a 2013. évi beszerzéstől számítottan 12 évig, azaz várhatóan 2025-ig igazolható többletköltségekkel üzemeltethető.
- 2.4. Szerződő felek megállapították továbbá, hogy a Szerződés alapján a Szolgáltató által üzembe helyezni vállalt új autóbuszok szállítási határideje az előző 2.3 pontban foglaltakra tekintettel elhalasztható az eredetileg tervezettnél későbbi időpontra, az új autóbuszok beszerzésére vonatkozó Kecskemét Megyei Jogú Város Közgyűlésének 155/2023. (VI.22.) határozatában foglalt ütemezéssel.

2.5. A Szerződésben az üzemanyag költségek valorizációjának féléves (6 hónap) gyakorisága az üzemanyagárak meredek emelkedése, vagy csökkenése esetén a Szolgáltatói oldalon nem nyújt megfelelő fedezetet az üzemanyagköltségek gyors változására, a Megrendelői oldalon pedig az indokoltnál nagyobb mértékű likviditási terhet jelent. Az üzemanyag költségek 2022. évben bekövetkezett drasztikus emelkedésére a Szerződő felek nem tudtak felkészülni a Szerződés aláírásakor és azt a Szerződés aláírásakor észszerűen nem is láthatták előre.

2.6. A fentiekre tekintettel Szerződő felek a Szerződést az alábbiak szerint módosítják figyelemmel a Szerződés XI. Fejezet 1.1 pontjában adott felhatalmazásra.

### 3. Módosuló rendelkezések

3.1. A III. Fejezet 2. pontja egy új utolsó mondatral egészül ki:

A Felek megállapodnak abban, hogy a Szerződés 5. számú módosításában foglalt új autóbuszok üzembe állítására vonatkozó ütemezés esetén is az e Fejezet 2. pontjában lévő rendelkezéseket kell alkalmazni.

3.2. A Szerződés IV. Fejezet 4.2. pontja az alábbiak szerint módosul:

„Felek rögzítik, hogy ezen feltételnek a Megrendelő által pénzbeli térítés nélküli használatba átadott 25 db Mercedes-Benz Citaro G BlueTec Hybrid autóbuszok nem felelnek meg, ezért azok helyett beszerzett új autóbuszok üzembe állítása 2023. január 1-től kezdődően szükséges lesz az előző mondatban foglalt feltétel teljesítéséhez.” szövegrész helyébe „Felek rögzítik, hogy ezen feltételnek a Megrendelő által pénzbeli térítés nélküli használatba átadott 25 db Mercedes-Benz Citaro G BlueTec Hybrid autóbuszok nem felelnek meg ezért azok helyett beszerzett új autóbuszok üzembe állítása 2023. január 1-re volt előirányozva, azonban erre 2025. január 1. napjától kerül sor az alábbiak szerint:

- 2025. január 1-én forgalomba állításra kerül 2 db lokálisan zéró kibocsátású, hidrogén alapú hajtáslánccal rendelkező szóló autóbusz és 5 db dízel csuklós autóbusz,
- 2026. január 1-én forgalomba állításra kerül 6 db dízel csuklós autóbusz,
- 2027. január 1-én forgalomba állításra kerül 6 db dízel csuklós autóbusz,
- 2028. január 1-én forgalomba állításra kerül 8 db lokálisan zéró kibocsátású hidrogén alapú hajtáslánccal rendelkező szóló autóbusz.

A hidrogén hajtáslánccal rendelkező autóbuszok üzemeltetéséhez szükséges infrastruktúra kialakításának és üzemeltetésének költsége külön kerül megállapításra és a pénzügyi ajánlatba beépítésre.” szöveg lép.

3.3. A Szerződés IV. Fejezet 4.2. pont harmadik bekezdése az alábbiak szerint módosul:

„A 7. számú melléklet 1. pontjában szereplő, Ellátásért Felelős tulajdonában álló autóbuszok cseréjeként üzembe állítandó új járművek beszerzéséről, annak forrásáról a felek 2021. október 31-ig - az akkor ismert feltételek alapján - egyeztetni kötelesek.“ szövegrész helyébe „A 7. számú melléklet 1. pontjában szereplő, Ellátásért Felelős tulajdonában álló autóbuszok cseréjeként üzembe állítandó új járművek beszerzéséről, Kecskemét Megyei Jogú Város Közgyűlése 2023. október 19-én



megtartott ülésén - az akkor ismert feltételek alapján - döntést hozott. A jelenleg is üzemben álló 25 db Mercedes Citaro G BlueTec Hybrid csuklós autóbuszok 2023. január 1-től történt tovább üzemeltetéséből adódó többletköltségeket a Szerződő Felek első alkalommal a 2023. évi éves zárás során rendezik egymással. 2024. január 1-től Szerződő Felek a tovább-üzemeltetés többletköltségeinek indokolt mértékét egymással is egyeztetett módon és mértékben beépítik a hatályos közszolgáltatási szerződés pénzügyi ajánlatába.“ szöveg lép.

3.4. A Szerződés IV. Fejezet 4.2. pontja az alábbiakkal egészül ki:

Az „A Szolgáltató beruházásának megvalósítását követően, az ilyen fejlesztés igazolt költségeit (különösen: gördülő állomány értékcsökkenése, gördülő állomány egyéb finanszírozási költsége, üzemeltetés közvetlen anyagköltsége, üzemeltetés egyéb közvetlen költsége, közvetlen karbantartási költség) a beszerzés évétől kezdődően a Szolgáltató a neki járó ellentételezés kiszámításában a jelen szerződésben foglalt valorizáción felül is érvényesítheti, amelyre vonatkozó igényét a jelen szerződés alapjául szolgáló részletes pénzügyi ajánlatnak megfelelő szerkezetben és tartalommal kell kidolgoznia.“ mondat elé az alábbi szövegrész kerül:

„A Szerződés határozott időtartamának lejáratakor, vagy ha bármely okból a Szerződés a határozott időtartam előtt megszűnik, akkor Megrendelő a Szerződéses elszámolástól függetlenül köteles a Szolgáltató számára az eszközpótlás költségének még meg nem térített összegének elszámolását biztosítani, abban az esetben, ha Szolgáltató a 2025. január 1. után üzembe állított új autóbuszokat egyéb területen végzett tevékenysége során tovább üzemeltetni, hasznosítani nem tudja. Ebben az esetben az eszközpótlás tekintetében a teljeskörű elszámolást a könyv szerinti érték alapján kell a Megrendelőnek biztosítani. A Szerződő felek a Szolgáltató tájékoztatását irányadónak fogadják el. Az elszámolás alapján még megtérítendő eszközpótlás összegét Megrendelő a megszűnés időpontjától számított 60 napon belül fizeti meg. Szolgáltató köteles a Megrendelő által megfizetett összegnek a hozzá történő beérkezését követő 30 napon belül az autóbuszokat tehermentes és további javítás, karbantartás és költségráfordítás nélkül is személyszállítási tevékenységre forgalmi, hibátlan műszaki és esztétikai, valamint a jogszabályok által előírt feltételeknek mindenben megfelelő állapotban és érvényes dokumentumokkal együtt Megrendelő tulajdonába adni. A jelen pontban foglalt módosítás hatálya a jelen Szerződésmódosítás aláírásától a Szerződés teljes tartamára vonatkozik.”

3.5. A Szerződés IV. fejezet 4.3. pontja a következők szerint módosul.

„Szolgáltató köteles új autóbusz beszerzése esetén a környezetkímélő és energiahatékony közúti járművek beszerzésének előmozdításáról szóló 48/2011. (III. 30.) Korm. rendelet előírásait figyelembe venni.” szöveg helyébe „Szolgáltató köteles új autóbusz beszerzése esetén a tiszta közúti járművek beszerzésének az alacsony kibocsátású mobilitás támogatása érdekében történő előmozdításától szóló 397/2022. (X.20.) Korm. rendelet előírásait figyelembe venni” szöveg lép.

3.6. A Szerződés IV. fejezet 5.1. j.) pontja a következők szerint módosul.

„a Kecskemét Megyei Jogú Város tulajdonát képező Mercedes-Benz Citaro G BlueTec-Hybrid autóbuszokkal azonos külső megjelenésű szülő és csuklós autóbuszok biztosítása,” szöveg helyébe „a Kecskemét Megyei Jogú Város Közgyűlésének 21/2020. (II.13.) határozatában foglalt paramétereknek

maradéktalanul eleget tevő külső megjelenésű szóló és csuklós autóbuszok biztosítása,” szöveg lép.

3.7. A VII. Fejezet 4.2 pont második bekezdés („Üzemanyagköltségek”) második albekezdése 2024. január 1. napjától kezdődően az alábbiak szerint módosul:

o „A valorizáció féléves gyakoriságú, az elszámolási ciklus megegyezik a naptári félévvel.“ szövegrész helyébe:

„o A valorizáció negyedéves gyakoriságú, az elszámolási ciklus megegyezik a naptári negyedévvvel.” szöveg lép.

3.8. A VII. Fejezet 9.11. pontja az alábbi rendelkezéssel egészül ki:

„Felek megállapodnak abban, hogy amennyiben a Szolgáltató bármely adatszolgáltatási kötelezettségét az eredeti határidő lejáratát követő 10 munkanapon túl sem teljesíti, úgy a kötbér ismételten, minden késedelmes 10. munkanap után fizetendő. Felek megállapodnak továbbá, miszerint tartalmi hiányosság esetén Szolgáltató akkor válik első alkalommal kötelezetté kötbér megfizetésére, amennyiben a tartalmi hiányokat a Megrendelő erre való írásos felszólításának a kézhezvételétől számított 10 munkanapon belül nem pótolja, majd ezen határnapól kezdődően a kötbér ismételten, minden késedelmes 10. munkanap után fizetendő.”

#### **4. Záró rendelkezések**

4.1. A jelen Szerződésmódosításban nem szabályozott kérdésekre a Szerződésben foglaltakat, illetve a vonatkozó jogszabályok rendelkezéseit kell alkalmazni.

4.2. Jelen szerződés módosítás az aláírás napjával lép hatályba.

Kecskemét, 2023. október ....

.....  
Megrendelő

.....  
Szolgáltató

\* \* \*

## **25.) NAPIRENDI PONT**

### **Gazdasági társaságokat érintő tulajdonosi döntések (24.)**

**Előterjesztő:** Engert Jakabné, Dr. Sztachó-Pekáry István és Gaál József alpolgármesterek

(Az alpolgármesterek 8503-19/2023. számú előterjesztése a jegyzőkönyvhöz csatolva.)

### **Király József:**

Kérjük, hogy polgármester asszony a négy pontot külön-külön szavaztassa meg.

### **Gaál József:**

Egy pontosító módosítást szeretnék tenni a Kecskeméti Turizmusfejlesztési és Marketing Kft. alapító okiratának a 15.2. pontjához: „A társaság könyvvizsgálója 2023. május 31-ig” szövegrész helyébe „A társaság könyvvizsgálója 2024. május 31-ig”

szövegrész lépjen. Az oka pedig az, hogy megválasztásra került 2023. május 11-én az új könyvvizsgáló, de a bejegyzése még folyamatban van. Ezért még a régi adatokkal szerepel az előterjesztésben. Kérem, hogy ezzel a módosítással szavazza meg a közgyűlés a határozat-tervezetet.

### **Szemereyné Pataki Klaudia:**

A határozat-tervezetéről külön-külön fogunk szavazni.

Megállapítom, hogy az előterjesztéshez több kérdés, hozzászólás nincs, további módosító javaslat nem hangzott el.

Megkérdezem, ki ért egyet a Kecskeméti TISZK Nonprofit Közhasznú Kft. AIPA Nonprofit Közhasznú Kft.-be történő beolvadásával kapcsolatos tulajdonosi döntések meghozatalával?

**(Határozathozatalkor a képviselőtestület 19 tagja tartózkodott az üléssteremben.)**

Szavazás után a közgyűlés 19 igen szavazattal, ellenszavazat és tartózkodás nélkül az alábbi határozatot hozta:

### **Kecskemét Megyei Jogú Város Önkormányzata Közgyűlése 205/2023. (X.19.) határozata**

#### **Gazdasági társaságokat érintő tulajdonosi döntések (A Kecskeméti TISZK Nonprofit Közhasznú Kft. AIPA Nonprofit Közhasznú Kft.-be történő beolvadásával kapcsolatos tulajdonosi döntések meghozatala)**

Kecskemét Megyei Jogú Város Önkormányzata Közgyűlése megtárgyalta Engert Jakabné, Dr. Sztachó-Pekáry István és Gaál József alpolgármesterek 8503-19/2023. számú előterjesztését és az alábbi döntést hozta:

#### **I.**

A közgyűlés úgy dönt, hogy

a) a Kecskeméti TISZK Nonprofit Közhasznú Kft. egyesül az AIPA Nonprofit Közhasznú Kft.-vel, és teljes vagyonával beolvad az AIPA Nonprofit Közhasznú Kft.-be, a beolvadás napja 2023. december 31.,

b) a Kecskeméti TISZK Nonprofit Közhasznú Kft. vonatkozásában az ügyvezető előterjesztése alapján az egyesülési tervet és annak mellékleteit a határozat mellékletét képező tartalommal elfogadja,

c) egyesülés módja: beolvadás,

d) létrejövő társaság formája: korlátolt felelősségű társaság.

#### **II.**

1.) A közgyűlés javasolja az AIPA Nonprofit Közhasznú Kft. taggyűlésének, döntsön

úgy, hogy egyetért azzal, hogy a Kecskeméti TISZK Nonprofit Közhasznú Kft. egyesül az AIPA Nonprofit Közhasznú Kft.-vel, úgy, hogy a Kecskeméti TISZK Nonprofit Közhasznú Kft. teljes vagyonával beolvad az AIPA Nonprofit Közhasznú Kft.-be, a beolvadás napja 2023. december 31.

2.) A közgyűlés javasolja az AIPA Nonprofit Közhasznú Kft. taggyűlésének, döntsön úgy, hogy az AIPA Nonprofit Közhasznú Kft. vonatkozásában az ügyvezető előterjesztése alapján az egyesülési tervet és annak mellékleteit elfogadja.

3.) A közgyűlés javasolja az AIPA Nonprofit Közhasznú Kft. taggyűlésének, döntsön úgy, hogy az egyesüléssel az AIPA Nonprofit Közhasznú Kft. tagjainak vagyona az alábbiak szerint alakul:

Tagok	Vagyoni hozzájárulás mértéke az egyesülés előtt (e Ft)	Vagyoni hozzájárulás mértéke az egyesülés után (e Ft)	Üzletrészek megoszlása az egyesülés után
Kecskemét Megyei Jogú Város Önkormányzata	4.020	47.480	96 %
Neumann János Egyetem	1.500	1.500	3 %
Bács-Kiskun Vármegyei Kereskedelmi és Iparkamara	480	480	1 %
	<b>Jogutódlás előtt (2023.06.30.)</b>		<b>Jogutódlás után</b>
	<b>TISZK</b>	<b>AIPA</b>	<b>AIPA</b>
saját tőke eFt	217 035	51 735	268 770
jegyzett tőke eFt	43460	6000	49460

4.) A közgyűlés javasolja az AIPA Nonprofit Közhasznú Kft. taggyűlésének, hogy a beolvadás után változatlan társasági formában tovább működő AIPA Nonprofit Közhasznú Kft. társasági szerződését az egyesülési terv szerinti tartalommal jóváhagyja.

5.) A közgyűlés javasolja az AIPA Nonprofit Közhasznú Kft. taggyűlésének, hogy bízta meg az AIPA Nonprofit Közhasznú Kft. jogi képviselőjét, hogy a Kecskeméti TISZK Nonprofit Közhasznú Kft. és az AIPA Nonprofit Közhasznú Kft. egyesüléséről közleményt tegyen közzé a Céglőnyben, továbbá kezdeményezze az egyesülés cégjegyzékben történő bejegyzését, valamint a Kecskeméti TISZK Nonprofit Közhasznú Kft. cégnyilvántartásból való törlését.

6.) A közgyűlés felkéri a polgármestert, hogy az AIPA Nonprofit Közhasznú Kft. taggyűlésén Kecskemét Megyei Jogú Város Önkormányzatát a II./1-5./ pontokban foglalt tulajdonosi álláspont szerint képviselje személyesen vagy az általa meghatalmazott személy útján.

7.) A közgyűlés felhatalmazza a polgármestert, hogy a jogutód AIPA Nonprofit Közhasznú Kft. társasági szerződését Kecskemét Megyei Jogú Város Önkormányzata képviselőjében aláírja.

8.) A közgyűlés felkéri a polgármestert, hogy a Kecskeméti TISZK Nonprofit Közhasznú Kft. és az AIPA Nonprofit Közhasznú Kft. ügyvezetőjét a fenti döntésekről tájékoztatni szíveskedjen.

Határidő: értelemszerűen

Felelős: Szemereyné Pataki Klaudia polgármester

**A határozatról értesülnek:**

- 1.) Tisztségviselők
- 2.) Állandó bizottságok elnökei
- 3.) Dr. Patay Balázs irodavezető, Szervezési és Jogi Iroda
- 4.) Dr. Fölföldi Klára, a Jogi Osztály vezetője  
**és általa:** - Kecskeméti TISZK Nonprofit Közhasznú Kft.  
 - AIPA Nonprofit Közhasznú Kft.

*(A határozat mellékletei – a terjedelmükre tekintettel – nem kerültek a jegyzőkönyvbe beillesztésre, megtekinthetők a meghívó szerinti 24. napirendi pont mellékleteiként.)*

**Szemereyné Pataki Klaudia:**

Megkérdezem, ki ért egyet a Városgazdasági Nonprofit Kft. alapító okiratának a módosításával?

**(Határozathozatalkor a képviselőtestület 19 tagja tartózkodott az üléssteremben.)**

Szavazás után a közgyűlés 19 igen szavazattal, ellenszavazat és tartózkodás nélkül az alábbi határozatot hozta:

**Kecskemét Megyei Jogú Város Önkormányzata Közgyűlése**

**206/2023. (X.19.) határozata**

**Gazdasági társaságokat érintő tulajdonosi döntések (Városgazdasági Nonprofit Kft. alapító okiratának módosítása)**

Kecskemét Megyei Jogú Város Önkormányzata Közgyűlése megtárgyalta Engert Jakabné, Dr. Sztachó-Pekáry István és Gaál József alpolgármesterek 8503-19/2023. számú előterjesztését és az alábbi döntést hozta:

- 1.) A közgyűlés úgy dönt, hogy a Városgazdasági Nonprofit Kft. módosításokkal egységes szerkezetbe foglalt alapító okiratát a határozat melléklete szerinti tartalommal elfogadja.
- 2.) A közgyűlés felkéri a Városgazdasági Nonprofit Kft. ügyvezetőjét, hogy jogi képviselője útján gondoskodjon az egységes szerkezetű alapító okirat ellenjegyzéséről, valamint a változásbejegyzési eljárás lefolytatásáról. A közgyűlés felhatalmazza a gazdasági társaság felügyeletét ellátó alpolgármestert, hogy esetleges hiánypótlás esetén a szükséges okiratokat aláírja, jognyilatkozatokat tegyen.

3.) A közgyűlés felkéri a gazdasági társaság felügyeletét ellátó alpolgármestert, hogy a fenti döntésről a Városgazdasági Nonprofit Kft. ügyvezetőjét tájékoztassa.

Határidő: értelemszerűen

Felelős: a gazdasági társaság felügyeletét ellátó alpolgármester

**A határozatról értesülnek:**

- 1.) Tisztségviselők
  - 2.) Állandó bizottságok elnökei
  - 3.) Dr. Patay Balázs irodavezető, Szervezési és Jogi Iroda
  - 4.) Dr. Fölföldi Klára, a Jogi Osztály vezetője
- és általa:** Városgazdasági Nonprofit Kft.

**ALAPÍTÓ OKIRAT MÓDOSÍTÁSA és**  
**EGYSÉGES SZERKEZETŰ ALAPÍTÓ OKIRAT**

- 1. A társaság tagja (alapítója):** Kecskemét Megyei Jogú Város Önkormányzata  
(székhely: 6000 Kecskemét, Kossuth tér 1.)  
adószám: 15724540-2-03,  
KSH törzsszám: 15724540-8411-321-03,  
képviseli: Szemereyné Pataki Klaudia polgármester
- 2.1. A társaság cégneve:** Kecskeméti Városgazdasági Nonprofit Korlátolt Felelősségű Társaság
- 2.2. Rövidített cégnév:** Városgazdasági Nonprofit Kft.
- 2.3. A társaság megnevezése:** Kecskeméti Városgazdasági Nonprofit Korlátolt Felelősségű Társaság
- 3. A társaság székhelye:** 6000 Kecskemét, Béke fasor 71/a
- 4. A társaság működésének időtartama:** A társaságot az alapító határozatlan időtartamra hozta létre.

**5. A társaság tevékenysége:**

**TEÁOR szám:** A tevékenység megnevezése:  
**Fő tevékenység:**  
6820'08 Saját tulajdonú, bérelt ingatlan bérbeadása, üzemeltetése

Tevékenységek:

3811'08	Nem veszélyes hulladék gyűjtése
3812'08	Veszélyes hulladék gyűjtése
3821'08	Nem veszélyes hulladék kezelése, ártalmatlanítása
3822'08	Veszélyes hulladék kezelése, ártalmatlanítása
3832'08	Hulladék újrahasznosítása
3900'08	Szennyeződésmentesítés, egyéb hulladékkezelés
4520'08	Gépjárműjavítás, -karbantartás
4677'08	Hulladék nagykereskedelem
4941'08	Közúti áruszállítás
5210'08	Raktározás, tárolás
5221'08	Szárazföldi szállítást kiegészítő szolgáltatás
6832'08	Ingatlankezelés

**6. A társaság törzstőkéje**

A társaság törzstőkéje 121.900.000 Ft azaz százhuszonegymillió-kilencszázezer forint.

**7. A társaság tagjának törzsbetétje:**

A teljes törzstőke az alapító törzsbetétjét képezi.

## 8. Pótbefizetés, mellékszolgáltatás

Veszteség esetén az alapító pótbefizetésre nem kötelezhető. Az alapító tagnak mellékszolgáltatási kötelezettsége nincs.

## 9. Az alapító üzletrésze:

9.1 Az alapító üzletrésze kifejezi az alapító jogait és a társaság vagyonából őt megillető hányadot. A társaság fennállása alatt az alapító a törzsbetétet a társaságtól nem követelheti vissza.

9.2. A társaság tevékenységéből származó nyereség a tagok között nem osztható fel, az a gazdasági társaság vagyonát gyarapítja és azt a társaság köteles az alapító okiratában meghatározott tevékenységére fordítani. Nonprofit gazdasági társaság üzletszerű gazdasági tevékenységet csak kiegészítő jelleggel folytathat.

9.3. Az üzletrész átruházása esetén a Polgári Törvénykönyvről szóló 2013. évi V. törvény (a továbbiakban: Ptk.) szabályai szerint kell eljárni.

9.4. Az üzletrész csak átruházás esetén osztható fel.

## 10. Az alapítói döntés

10.1. A taggyűlés hatáskörébe tartozó, valamint a jelen alapító okiratban meghatározott kérdésekben az alapító határoz.

10.2. Az alapító a határozatait írásban közli az ügyvezetővel.

Az ügyvezető köteles gondoskodni az alapítói határozatok végrehajtásáról, továbbá az alapító határozatainak az érintettekkel való írásbeli közléséről, illetve szükség esetén a helyi sajtó útján történő nyilvánosságra hozataláról.

## 11. Az alapító hatásköre

11.1. Alapító - ~~tekintettel a társaság által ellátott egyes közfeladatok, illetve a közszolgáltatások ellátásáért vagy ellátásának megszervezéséért jogszabályon alapuló felelősségére~~ a társaság stratégiai és ügyvezetési jellegű feladatainak ellátását illetően teljes körű irányítási és ellenőrzési jogokkal rendelkezik.

11. 2. Az alapító kizárólagos hatáskörébe tartozik:

a./ a Ptk. 3:109. § (2) bekezdés értelmében a gazdasági társaság legfőbb szervének feladata a társaság alapvető üzleti és személyi kérdéseiben való döntéshozatal. A legfőbb szerv hatáskörébe tartozik a számviteli törvény szerinti beszámoló jóváhagyása és a nyereség felosztásáról való döntés, a (3) bekezdés alapján a gazdasági társaság legfőbb szerve dönt a taggal, a vezető tisztségviselővel, a felügyelőbizottsági taggal és a társasági könyvvizsgálóval szembeni kártérítési igény érvényesítéséről, a 3:188. § (2) bekezdés szerint a taggyűlés kizárólagos hatáskörébe tartozik az olyan szerződés megkötésének jóváhagyása, amelyet a társaság saját tagjával, ügyvezetőjével, felügyelőbizottsági tagjával, választott társasági



könyvvizsgálójával vagy azok közeli hozzátartozójával köt, a 3:189. § (1) bekezdés értelmében az ügyvezető késedelem nélkül köteles összehívni a taggyűlést vagy annak ülés tartása nélküli döntéshozatalát kezdeményezni a szükséges intézkedések megtétele céljából, ha tudomására jut, hogy a társaság saját tőkéje veszteség folytán a törzstőke felére csökkent, a társaság saját tőkéje a törzstőke törvényben meghatározott minimális összege alá csökkent, a társaságot fizetésektelenség fenyegeti vagy fizetéseit megszüntette, vagy ha vagyona tartozásait nem fedezi, pótbefizetés előírásáról, a törzstőke mértékét elérő saját tőke más módon való biztosításáról vagy a törzstőke leszállításáról a 3:109. § (4) bekezdésében foglaltak alapján az alapító vagy az egyedüli tag írásban határoz és a döntés az ügyvezetéssel való közléssel válik hatályossá

b./ a társaság üzletpolitikájának meghatározása,

c./ a társaság szervezeti és működési szabályzatának, vezetői javadalmazási szabályzatának az elfogadása és módosítása, valamint a felügyelő bizottság ügyrendjének a jóváhagyása.

## 12. Ügyvezető igazgató

12.1. Az ügyvezető igazgató intézi a társaság ügyeit, képviseli a társaságot bíróságok és más hatóságok előtt, valamint harmadik személyekkel szemben.

12.2. A társaság ügyvezető igazgatója e tevékenységéért a társaságtól díjazásban részesül. A rendszeres díjazás összegét a társaság alapítója állapítja meg.

12.3. Az alapító egy ügyvezetőt nevez ki, aki az ügyvezető igazgató cím viselésére jogosult. Az ügyvezető a társasággal határozott idejű megbízási jogviszonyban áll.

A társaság ügyvezetője 2027. december 31. napjáig Csongor Attila Zsolt (an.: Péntek Mária Magdolna; Születési ideje: 1970/05/09; 6000 Kecskemét, Béke fasor 71.; Adóazonosító jel: 8377482746), aki kijelentette, hogy személyében nem állnak fenn a Ptk-ban és egyéb jogszabályokban meghatározott kizáró és összeférhetlenségi okok, így tisztségviselésének akadályja nincs.

12.4. (Cégjegyzés) A társaság ügyvezető igazgatója a céget akként jegyzi, hogy a kézzel vagy géppel előírt, előnyomott, vagy nyomtatott cégszöveg alá a teljes nevét önállóan írja.

12.5. Az ügyvezető igazgató egyszemélyben, önállóan jogosult a cég jegyzésére, illetve képviselésére.

12.6. A társaság részéről per indítása vagy a társaság perlése esetén az ügyvezető igazgató – jogi képviselési megbízási adásával – köteles gondoskodni a társaság szakszerű jogi képviselésének ellátásáról. E kötelezettség alól az alapító adhat felmentést.

12.7. A társaság munkavállalói tekintetében a munkáltatói jogokat az ügyvezető igazgató gyakorolja.

12.8.1. Az ügyvezető igazgató jogosult dönteni minden olyan kérdésben, amely nem tartozik az alapító kizárólagos hatáskörébe.

12.8.2. Az ügyvezető igazgató köteles ellátni a Ptk. és a hatályos magyar jogszabályok, valamint a jelen alapító okirat által számára előírt feladatokat, így különösen, de nem kizárólag köteles

a./ az üzleti év végével a társaság gazdálkodásáról mérleget és vagyonkimutatást készíteni, minden év április 15. és augusztus 15. napjáig a társaság gazdálkodásáról beszámolót az alapító részére megküldeni,

b./ a társaság tagjairól tagjegyzéket vezetni,

c./ a Cégbíróságnak minden, a társaságot érintő változást bejelenteni, és letétbe helyezni a jogszabály által előírt okiratokat.

d./ javaslatot tenni az alapítónak a könyvvizsgáló szervezetre, illetve a könyvvizsgáló személyére a felügyelő bizottság egyetértésével.

### **13. A felügyelőbizottság (FB):**

#### **13.1. Az FB szervezete**

13.1.1. A társaságnál 3 tagú FB működik. Az FB tagjait az alapító választja meg, legfeljebb öt éves időtartamra.

13.1.2. Az FB tagja 2024. november 30. napjáig terjedő időtartamra:

Dobos József (an. Lehoczky Margit Erzsébet) 6000 Kecskemét, Belsőnyír 100. E ép.

Dr. Szamler László (an. Domonkos Éva) 6000 Kecskemét, Vágó u. 25. 3/16.

Dr. Horváth László (an. Csóti Mária) 6000 Kecskemét, Dohnányi Ernő u. 23.

#### **13.2. Az FB hatásköre és feladatai:**

13.2.1. Az FB:

- Az alapító részére ellenőrzi a társaság ügyvezetését. Az FB az ügyvezető igazgatótól, ~~valamint a vezető állású munkavállalóktól~~ felvilágosítást kérhet, amely felvilágosítást az ügyvezetőnek, ~~illetve a vezető állású munkavállalónak~~ az FB kérésének megfelelően szóban, vagy írásban kell teljesítenie a felvilágosítás tárgyát képező kérdés jellegének megfelelő határidőben, de legfeljebb 30 napon belül.
- A társaság könyveit és iratait – ha szükséges, szakértők bevonásával - megvizsgálhatja.
- Köteles megvizsgálni az ügyvezető igazgató által benyújtott, az alapító ülésének napirendjén szereplő valamennyi lényeges üzletpolitikai jelentést, valamint minden olyan előterjesztést, amely az alapító kizárólagos hatáskörébe tartozó ügyre vonatkozik. A számviteli törvény szerinti beszámolóról és az adózott eredmény felhasználásáról – jelen alapító okirat 9.2. pontjának figyelembevételével - az alapító csak az FB írásbeli jelentésének birtokában határozhat.

- Ha megítélése szerint az ügyvezetés tevékenysége jogszabályba, az alapító okirat rendelkezéseibe, illetve az alapító határozataiba ütközik, vagy egyébként sérti a társaság vagy az alapító érdekeit, az alapító vonatkozó döntését kérheti.
- Egyetértési jogot gyakorol a könyvvizsgáló szervezetre, illetve a könyvvizsgáló személyére az alapító felé tett ügyvezetői javaslat tekintetében.

#### 13.2.2 A FB az alapító által átruházott hatáskörben

- előzetesen véleményezi azon szerződéseket, amelyek összege az 5 millió forintot meghaladja,
- ellátja a Társaságnál hatályban lévő vezetői javadalmazási szabályzatban meghatározott feladatokat.

### 13.3. Az FB működése

Az FB testületként jár el. Az FB tagjai sorából elnököt választ. Az FB határozatképes, ha ülésén mindhárom tag jelen van, határozatait egyszerű szótöbbséggel hozza.

Az FB tagjai személyesen kötelesek eljárni, képviseletnek nincs helye. *Amennyiben bármelyik fél akadályoztatva a személyes megjelenésben, úgy lehetőség van távszavazásra elektronikai eszköz útján.*

Az FB felügyelőbizottság üléseit az elnök hívja össze és vezeti. Az ülés összehívását – az ok és cél megjelölésével – a felügyelőbizottság bármely tagja írásban kérheti az elnöktől, aki a kérelem kézhezvételétől számított nyolc napon belül köteles intézkedni a felügyelőbizottság ülésének harminc napon belüli időpontra történő összehívásáról. Ha az elnök a kérelemnek nem tesz eleget, a tag maga jogosult az ülés összehívására.

Az FB az ügyrendjét maga állapítja meg, amelyet az alapító hagy jóvá. Ha az FB tagjainak a száma három fő alá csökken, vagy nincs, aki az ülést összehívja, az ügyvezető az FB rendeltetésszerű működésének helyreállítása érdekében köteles az alapítót erről értesíteni és az FB kiegészítéséről szóló döntését kérni.

Az FB egyes ellenőrzési feladatok elvégzésével bármely tagját megbízhatja, illetve az ellenőrzést állandó jelleggel is megoszthatja tagjai között. Az ellenőrzés megosztása nem érinti a felügyelőbizottsági tag felelősségét, sem azt a jogát, hogy az ellenőrzést más, a felügyelőbizottság ellenőrzési feladatkörébe tartozó tevékenységre is kiterjessze.

## 14. Könyvvizsgáló

**14.1.** A társaság könyvvizsgálóját az alapító választja meg legfeljebb öt éves időtartamra. A könyvvizsgáló személyére az ügyvezető az FB egyetértésével tesz javaslatot az alapítónak.

14.2. A társaság könyvvizsgálója Kalán Terézia (kamarai szám: 006098; 6000 Kecskemét, Vágó utca 2-4.; adószám: 75729266-2-23) 2028. május 31. napjáig.

**15. Pénzügyi rendelkezések**

- 15.1. A társaság üzleti éve megegyezik a naptári évvel.
- 15.2. Az alapító jogosult a társaság könyveibe és jelentéseibe betekinteni, ill. azokat megvizsgálni. E jogát teljes bizonyító erejű okirat vagy közokirat útján meghatalmazott és üzleti titoktartásra kötelezett képviselője vagy szakértője útján is gyakorolhatja.
- 15.3. A cégnyilvánosságról, a bírósági cégeljárásról és a végelszámolásról szóló 2006. évi V. törvény (a továbbiakban: Ctv.) 9/F. § (2) bekezdés értelmében a gazdasági társaság tevékenységéből származó nyereség a tagok között nem osztható fel, hanem az a gazdasági társaság vagyontát gyarapítja.

**16. A társaság megszűnése**

- 16.1. Ha az alapító a Társaság megszüntetéséről dönt, a felszámolást vagy a végelszámolást a hatályos jogszabályokban foglaltak szerint kell elvégezni.
- 16.2. A végelszámolás vagy felszámolás során a fennmaradó tiszta vagyon az alapítót illeti meg.

**17. Vegyes rendelkezések**

- 17.1. Azokban az esetekben, amikor jogszabály a társaságot kötelezi arra, hogy közleményt tegyen közzé, a társaság e kötelezettségének a Céggazdasági Közlönyben történő közzétételével tesz eleget.
- 17.2. A jelen alapító okirat csak az alapító határozatával írásban módosítható.
- 17.3. Jelen alapító okiratban nem szabályozott kérdésekben a Ptk., valamint az egyéb vonatkozó jogszabályok rendelkezései irányadók.

Kecskemét, 2023.

**Záradék:** *Az egységes szerkezetbe foglalt létesítő okiraton igazolom, hogy a létesítő okirat egységes szerkezetbe foglalt szövege megfelel a létesítő-okirat módosítások alapján hatályos tartalmának. Az egységes szerkezetű okirat 5. pontjában a tevékenységi kör körében van változás, az alapító okirat egyéb pontjainak változatlanul hagyása mellett. A Ctv. 51. § (3) bekezdése alapján az egységes szerkezetű okiratot a társaság tagjainak nem kell aláírniuk.*

Az okiratot ellenjegyzem Kecskeméten, 2023. ....napján.

**Szemereyné Pataki Klaudia:**

Megkérdem, ki ért egyet a Hírös Agóra Nonprofit Kft. alapító okiratának módosításával?

(Határozathozatalkor a képviselőtestület 19 tagja tartózkodott az üléssteremben.)

Szavazás után a közgyűlés 19 igen szavazattal, ellenszavazat és tartózkodás nélkül az alábbi határozatot hozta:

**Kecskemét Megyei Jogú Város Önkormányzata Közgyűlése****207/2023. (X.19.) határozata****Gazdasági társaságokat érintő tulajdonosi döntések (Hírös Agóra Nonprofit Kft. alapító okiratának módosítása)**

Kecskemét Megyei Jogú Város Önkormányzata Közgyűlése megtárgyalta Engert Jakabné, Dr. Sztachó-Pekáry István és Gaál József alpolgármesterek 8503-19/2023. számú előterjesztését és az alábbi döntést hozta:

- 1.) A közgyűlés úgy dönt, hogy a Hírös Agóra Nonprofit Kft. módosításokkal egységes szerkezetbe foglalt alapító okiratát a határozat melléklete szerinti tartalommal elfogadja.
- 2.) A közgyűlés felkéri a Hírös Agóra Nonprofit Kft. ügyvezetőjét, hogy jogi képviselője útján gondoskodjon az egységes szerkezetű alapító okirat ellenjegyzéséről, valamint a változásbejegyzési eljárás lefolytatásáról. A közgyűlés felhatalmazza a gazdasági társaság felügyeletét ellátó alpolgármestert, hogy esetleges hiánypótlás esetén a szükséges okiratokat aláírja, jognyilatkozatokat tegyen.
- 3.) A közgyűlés felkéri a gazdasági társaság felügyeletét ellátó alpolgármestert, hogy a fenti döntésről a Hírös Agóra Nonprofit Kft. ügyvezetőjét tájékoztassa.

Határidő: értelemszerűen

Felelős: a gazdasági társaság felügyeletét ellátó alpolgármester

**A határozatról értesülnek:**

- 1.) Tisztségviselők
  - 2.) Állandó bizottságok elnökei
  - 3.) Dr. Patay Balázs irodavezető, Szervezési és Jogi Iroda
  - 4.) Dr. Fölföldi Klára, a Jogi Osztály vezetője
- és általa:** Hírös Agóra Nonprofit Kft.

*(A határozat mellékletei – a terjedelmükre tekintettel – nem kerültek a jegyzőkönyvbe beillesztésre, megtekinthetők a meghívó szerinti 24. napirendi pont mellékleteiként.)*

**Szemereyné Pataki Klaudia:**

Megkérdem, ki ért egyet a Kecskeméti Turizmusfejlesztési és Marketing Kft. alapító okiratának módosításával az elhangzott módosítás figyelembevételével?

(Határozathozatalkor a képviselőtestület 19 tagja tartózkodott az üléssteremben.)

Szavazás után a közgyűlés 12 igen szavazattal, 3 ellenszavazattal és 4 tartózkodással nélkül az alábbi határozatot hozta:

**Kecskemét Megyei Jogú Város Önkormányzata Közgyűlése**

**208/2023. (X.19.) határozata**

**Gazdasági társaságokat érintő tulajdonosi döntések (Kecskeméti Turizmusfejlesztési és Marketing Kft. alapító okiratának módosítása)**

Kecskemét Megyei Jogú Város Önkormányzata Közgyűlése megtárgyalta Engert Jakabné, Dr. Sztachó-Pekáry István és Gaál József alpolgármesterek 8503-19/2023. számú előterjesztését és az alábbi döntést hozta:

1.) A közgyűlés úgy dönt, hogy a Kecskeméti Turizmusfejlesztési és Marketing Kft. módosításokkal egységes szerkezetbe foglalt alapító okiratát a határozat melléklete szerinti tartalommal elfogadja **az alábbi módosítással**:

**A 15.2. pontban „A társaság könyvvizsgálója 2023. május 31-ig” szövegrész helyébe „A társaság könyvvizsgálója 2024. május 31-ig” szövegrész lép.**

2.) A közgyűlés felkéri a Kecskeméti Turizmusfejlesztési és Marketing Kft. ügyvezetőjét, hogy jogi képviselője útján gondoskodjon az egységes szerkezetű alapító okirat ellenjegyzéséről, valamint a változásbejegyzési eljárás lefolytatásáról. A közgyűlés felhatalmazza a gazdasági társaság felügyeletét ellátó alpolgármestert, hogy esetleges hiánypótlás esetén a szükséges okiratokat aláírja, jognyilatkozatokat tegyen.

3.) A közgyűlés felkéri a gazdasági társaság felügyeletét ellátó alpolgármestert, hogy a fenti döntésről a Kecskeméti Turizmusfejlesztési és Marketing Kft. ügyvezetőjét tájékoztassa.

Határidő: értelemszerűen

Felelős: a gazdasági társaság felügyeletét ellátó alpolgármester

**A határozatról értesülnek:**

- 1.) Tisztségviselők
- 2.) Állandó bizottságok elnökei
- 3.) Dr. Patay Balázs irodavezető, Szervezési és Jogi Iroda
- 4.) Dr. Fölföldi Klára, a Jogi Osztály vezetője  
**és általa:** Kecskeméti Turizmusfejlesztési és Marketing Kft.

**A Kecskeméti Turizmusfejlesztési és Marketing Korlátolt Felelősségű  
Társaság**

**ALAPÍTÓ OKIRATA**

Kecskemét Megyei Jogú Város Közgyűlése ..... / 2023. (X.19.) sz. határozatával elfogadott,  
2023. november 1. napjával hatályba lépő módosításokkal

**1. A társaság cégneve, székhelye, elektronikus kézbesítési címe**

- 1.1. A társaság cégneve: Kecskeméti Turizmusfejlesztési és Marketing Korlátolt Felelősségű Társaság
- A társaság rövidített cégneve: Kecskeméti Turizmusfejlesztési és Marketing Kft.
- 1.2. A társaság székhelye: 6000 Kecskemét, Kossuth tér 1.  
A társaság székhelye egyben a központi ügyintézés helye is.
- 1.3. A társaság elektronikus kézbesítési címe: [kecskemetturizmus.marketing@gmail.com](mailto:kecskemetturizmus.marketing@gmail.com)

**2. A társaság alapítója**

- 2.1. Cégnév (név): Kecskemét Megyei Jogú Város Önkormányzata  
Cégjegyzékszám (nyilvántartási szám):  
Székhely: 6000 Kecskemét, Kossuth tér 1.  
Képviselőre jogosult neve: Szemereyné Pataki Klaudia  
Anyja születési neve: Oláh Aranka  
Lakcím: 6000 Kecskemét, Ybl Miklós u. 10.

**3. A társaság tevékenységi köre(i)**

- 3.1. Főtevékenység: **9319'08 Egyéb sporttevékenység**
- 3.2. Egyéb tevékenységi kör(ök):  
7320'08 Piac-, közvélemény-kutatás  
7311'08 Reklámügynöki tevékenység  
8230'08 Konferencia, kereskedelmi bemutató szervezése  
9329'08 M. n. s. egyéb szórakoztatás, szabadidős tevékenység.  
7739'08 Egyéb gép, tárgyi eszköz kölcsönzése

**4. A társaság működésének időtartama**

A társaság időtartama: határozatlan.

**5. A társaság tőzrztőkéje**

5.1. A társaság törzstőkéje 3.000.000,- Ft, azaz Hárommillió forint, amely 3.000.000,- Ft, azaz Hárommillió forint készpénzből áll.

5.2. Ha a pénzbeli vagyoni hozzájárulás szolgáltatása körében a 6. pont lehetőséget ad arra, hogy a cégbejegyzési kérelem benyújtásáig a tag a pénzbetétjének felénél kisebb összeget fizessen meg, vagy a cégbejegyzési kérelem benyújtásáig be nem fizetett pénzbeli vagyoni betétjét a tag egy éven túli határidőig szolgáltatassa, a társaság mindaddig nem fizet osztalékot a tagnak, amíg a ki nem fizetett és a tag törzsbetétére az osztalékfizetés szabályai szerint elszámolt nyereség a tag által teljesített pénzbeli vagyoni hozzájárulással együtt el nem éri a törzstőke mértékét. A tag a még nem teljesített pénzbeli vagyoni hozzájárulása összegének erejéig helytáll a társaság tartozásaiért.

5.3. A törzstőke teljesítésének megtörténtét az ügyvezető köteles a cégbíróságnak bejelenteni.

### 6. A tag törzsbetétje

Név: Kecskemét Megyei Jogú Város Önkormányzata

A törzsbetét összege: 3.000.000,- Ft.

A törzsbetét összetétele:

a) Készpénz: 3.000.000,- Ft.

A törzsbetét szolgáltatásának módja: befizetés a társaság bankszámlájára, amelyet az ügyvezető e célra kiállított nyilatkozata tanúsít.

### 7. Üzletrész

A törzsbetéthez kapcsolódó tagsági jogok és kötelezettségek összessége az üzletrész, amely a társaság bejegyzésével keletkezik.

### 8. Az egyszemélyes társaság működése

8.1. Az egyszemélyes társaság a saját üzletrészét nem szerezheti meg.

8.2. Ha az egyszemélyes társaság az üzletrész felosztása vagy a törzstőke felemelése folytán új tagokkal egészül ki és így többszemélyessé válik, a tagok kötelesek az alapító okiratot társasági szerződésre módosítani.

### 9. A nyereség felosztása

9.1. A társaság saját tőkéjéből a tag javára, annak tagsági jogviszonyára figyelemmel kifizetést a társaság fennállása alatt kizárólag a tárgyévi adózott eredményből, illetve a szabad eredménytartalékkal kiegészített tárgyévi adózott eredményből teljesíthet. Nem kerülhet sor kifizetésre, ha a társaság helyesbített saját tőkéje nem éri el vagy a kifizetés következtében nem érné el a társaság törzstőkéjét, továbbá, ha a kifizetés veszélyeztetné a társaság fizetőképességét.

9.2. Az ügyvezető jogosult / nem jogosult osztalékkelőleg fizetéséről határozni.

### 10. Az alapítói határozat

10.1. A taggyűlés hatáskörébe tartozó kérdésekben az egyedüli tag írásban határoz és a döntés az ügyvezetéssel való közléssel válik hatályossá.

10.2. A legfőbb szerv hatáskörét az egyedüli tag gyakorolja.

10.3. Az Alapító kizárólagos hatáskörébe tartozik:



- a) a társaság többségi tulajdonában álló VÁROSHÁZA TURISZTIKAI KÖZPONT KFT. jogutód nélküli megszüntetésének, átalakulásának elhatározása,  
 b) minden egyéb olyan ügy, amelyeket a törvény, jogszabály az Alapító kizárólagos hatáskörébe utal.

### 11. Az ügyvezetés és képviselet

11.1. A társaság ügyvezetésére és képviseletére jogosult ügyvezetője 2017.23. augusztus 16. november 1. napjától kezdődően határozatlan időre:

Név: ~~Ladányi Kovács Zoltán Tamási Ákos~~ (születési név: Kovács Zoltán Tamási Ákos; anyja neve: Major Erzsébet Zsadányi Mária Márta, születési hely, idő: Kecskemét, 1970. 02.27/1974.09.08.; lakcím: 6000 Kecskemét, Badaesony-utca 98237 Tihany, Árpád u. 1.)

A vezető tisztségviselő a társaság ügyvezetését megbízási jogviszonyban látja el.

11.2. Az ügyvezető dönt minden olyan kérdésben, ami nem tartozik az alapító vagy az ügydöntő felügyelőbizottság hatáskörébe.

### 12. Cégvezető

12.1. A társaságnál cégvezető kinevezésére

- a) sor kerülhet.  
 b) nem kerülhet sor.

### 13. Cégjegyzés

13.1. Az önálló cégjegyzésre jogosultak:

Név: ~~Ladányi Kovács Zoltán Tamási Ákos ügyvezető~~

### 14. Felügyelőbizottság

14.1 A társaságnál 3 tagú felügyelőbizottság működik. A felügyelőbizottság tagjait az alapító választja meg, legfeljebb öt éves időtartamra.

A felügyelőbizottság tagjai 2024. november 30. napjáig terjedő időtartamra:

- **Lovas Zoltán** (an: Kerekes Ilona, lakcím: 6000 Kecskemét, Kelemen L. u. 17.)
- **Bíró Barna** (an: Szabó Judit Orsolya, lakcím: 6044 Kecskemét, Völgy u. 14)
- **Gyórfi Róbert** (an: Fischer Ágnes Julianna, lakcím: 6000 Kecskemét, Gyenes Mihály tér 2/B.)

14.2. A társaságnál ~~nem~~ ügydöntő felügyelőbizottság működik.

14.3. A felügyelőbizottsági taggá megválasztott személy az új tisztsége elfogadásától számított 15 napon belül azokat társaságokat, amelyeknél már felügyelőbizottsági tag írásban tájékoztatni köteles.

14.4. A felügyelőbizottság tevékenységét a hatályos jogszabályok szerint végzi, ügyrendjét maga állapítja meg, amelyet az Alapító hagy jóvá.

14.5. A felügyelőbizottság feladat- és hatásköre:

- a) Köteles megvizsgálni a társaság legfőbb szerve ülésének napirendjén szereplő valamennyi lényeges üzletpolitikai jelentést, valamint minden olyan előterjesztést, amely a társaság legfőbb szerve kizárólagos hatáskörébe tartozó ügyre vonatkozik.
- b) Írásbeli jelentést készít a számvitelről szóló 2000. évi C. törvény (továbbiakban: számviteli törvény) szerinti beszámolóról, a közhasznúsági mellékletéről és az adózott eredmény felhasználásáról a társaság legfőbb szerve részére.
- c) Kezdeményezheti az Alapító által hozott határozat bírósági felülvizsgálatát.
- d) Ellenőrzi a társaság működését és gazdálkodását.
- e) Ellenőrzi a vagyonmérleg-tervezeteket és a vagyonleltár-tervezeteket.
- f) Jelentést kérhet a vezető tisztségviselőtől, illetve tájékoztatást vagy felvilágosítást a társaság munkavállalóitól.
- g) Egyetértési jogot gyakorol a könyvvizsgáló szervezetre, illetve a könyvvizsgáló személyére az Alapító felé tett ügyvezetői javaslat tekintetében.
- h) Megvizsgálja, illetve betekinthez a társaság könyveibe és irataiba.
- i) Előzetes véleményezési jogot gyakorol a társaság többségi tulajdonában álló VÁROSHÁZA TURISZTIKAI KÖZPONT KFT. legfőbb szervének hatáskörébe tartozó kérdésekben, a j) alpontban rögzített ügykörök kivételével.
- j) Dönt a társaság többségi tulajdonában álló VÁROSHÁZA TURISZTIKAI KÖZPONT KFT. legfőbb szervének hatáskörébe tartozó alábbi ügyekben:
  - állandó könyvvizsgáló megválasztása, visszahívása és díjazásának megállapítása,
  - olyan szerződés megkötésének jóváhagyása, amelyet a VÁROSHÁZA TURISZTIKAI KÖZPONT KFT. saját tagjával, ügyvezetőjével, felügyelőbizottsági tagjával, választott társasági könyvvizsgálójával vagy azok közeli hozzátartozójával köt,
  - az ügyvezető megválasztása, visszahívása és díjazásának megállapítása, továbbá a megbízási utasítási jog gyakorlása, valamint ha az ügyvezető a társasággal munkaviszonyban áll a munkáltatói jogok gyakorlása,
  - felügyelőbizottsági tagok megválasztása, visszahívása, továbbá a felügyelőbizottság díjazásának megállapítása,
  - ügyvezető és felügyelőbizottsági tagok ellen kártérítési igény érvényesítése.

14.6. A felügyelőbizottság köteles az intézkedésre jogosult Alapítót tájékoztatni és annak összehívását kezdeményezni, ha arról szerez tudomást, hogy:

a.) a társaság működése során olyan jogszabálysértés vagy a társaság érdekeit egyébként súlyosan sértő esemény (mulasztás) történt, amelynek megszüntetése vagy következményeinek elhárítása, illetve enyhítése az intézkedésre jogosult Alapító döntését teszi szükségessé;

b.) a vezető tisztségviselő felelősségét megalapozó tény merült fel.

14.7. Amennyiben a felügyelőbizottság megítélése szerint az ügyvezetés tevékenysége jogszabályba, az Alapító Okirat rendelkezéseibe, illetve az Alapító határozataiba ütközik, vagy egyébként sérti a társaság, vagy az Alapító érdekeit, a felügyelőbizottság jogosult összehívni a társaság legfőbb szervének ülését és az Alapító döntéseinek meghozatalát kérheti.

14.8. Haladéktalanul értesíti a törvényességi felügyeletet ellátó szervet, ha az arra jogosult szerv a törvényes működés helyreállítása érdekében szükséges intézkedéseket nem teszi meg.

14.9. A felügyelőbizottság egyes ellenőrzési feladatok elvégzésével bármely tagját megbízhatja, illetve az ellenőrzést állandó jelleggel is megoszthatja tagjai között. Az ellenőrzés megosztása nem érinti a felügyelőbizottsági tag felelősségét, sem azt a jogát, hogy az ellenőrzést más, a felügyelőbizottság ellenőrzési feladatkörébe tartozó tevékenységre is kiterjessze.

14.10. A felügyelőbizottság működése

14.10.1. A felügyelőbizottság testületként jár el. A felügyelőbizottság tagjai sorából elnököt (szükség esetén elnökhelyettest vagy elnökhelyetteseket) választ.

14.10.2. A felügyelőbizottság szükség szerint, de évente legalább két alkalommal ülésezik. A felügyelőbizottság üléseit az elnök, akadályoztatása esetén az általa írásban erre felkért tag hívja össze. A bizottság ülését írásbeli meghívóval, napirendi javaslattal az ülés előtt legalább 8 nappal kell összehívni, kivéve, amikor az Alapító hatáskörébe tartozó, halaszthatatlan döntést igénylő ügyek esetében kell a bizottságnak véleményt adni, ebben az esetben az ülés rövid úton is összehívható.

14.10.3. A felügyelőbizottság üléseit az elnök vezeti. Az ülés összehívását – az ok és a cél megjelölésével – a felügyelőbizottság bármely tagja írásban kérheti az elnöktől, aki a kérelem kézhezvételétől számított 8 napon belül köteles intézkedni a felügyelőbizottság ülésének 30 napon belüli időpontra történő összehívásáról. Ha az elnök a kérelemnek nem tesz eleget, a tag vagy az ügyvezetők is jogosultak az ülés összehívására.

14.10.4. A felügyelőbizottság üléseiről jegyzőkönyvet kell vezetni, amelyet az elnök ír alá. A jegyzőkönyvnek tartalmaznia kell a bizottság határozatát, meghozatala időpontját és hatályát, ill. a határozatot támogatók és ellenzők számarányát. A bizottság határozatairól külön nyilvántartást kell vezetni.

14.10.5. A felügyelőbizottság akkor határozatképes, ha az ülésen mindhárom tagja jelen van; határozatát egyszerű szótöbbséggel, nyílt szavazással hozza. A bizottság határozatképtelensége esetén az elnök köteles a bizottság ülését ismételten összehívni. Az ismételten összehívott ülés határozatképességére az általános szabályok az irányadóak.

14.10.6. A felügyelőbizottság tagjai személyesen kötelesek eljárni, képviseletnek nincs helye. A felügyelőbizottság tagját e minőségében a társaság tagjai, illetve munkáltatója nem utasíthatja.

14.10.7. A felügyelőbizottság tagjai a társaság ügyeivel kapcsolatban az Alapító nevében eljáró Kecskemét Megyei Jogú Város Közgyűlésének ülésén tanácskozási joggal vesznek részt.

14.10.8. Ha a felügyelőbizottság tagjainak száma a létesítő okiratban meghatározott létszám alá csökken, vagy nincs, aki az ülést összehívja, a társaság ügyvezetője a felügyelőbizottság rendeltetésszerű működésének helyreállítása érdekében az Alapító vonatkozó döntésének meghozatalát kérheti.

14.11. Ha a felügyelőbizottság a közhasznú tevékenység folytatásának feltételeiről kötött szerződés megszegését észleli, köteles haladéktalanul az Alapító döntését kérni.

### 15. Könyvvizsgáló

15.1. A társaság könyvvizsgálóját az alapító választja meg legfeljebb öt éves időtartamra. A könyvvizsgáló személyére az ügyvezető a felügyelőbizottság egyetértésével tesz javaslatot az alapítónak.

15.2. A társaság könyvvizsgálója 2023. május 31-ig:

Cégnév: **„KÓCSÓ” Könyvvizsgáló és Könyvelő Korlátolt Felelősségű Társaság**  
 Cégjegyzékszám: **03-09-108531**  
 Székhely: **6000 Kecskemét, Fagyöngy utca 1.**  
 A könyvvizsgálat elvégzéséért személyében felelős természetes személy neve: **Kócsó Márta**  
 Kamarai nyilvántartási száma: **002163**  
 Anyja neve: **Juhász Veronika**  
 Lakcím: **6000 Kecskemét, Fagyöngy u. 1.**

### 16. A társaság megszűnése

A társaság jogutód nélküli megszűnése esetében a hitelezők kielégítése után fennmaradó vagyon az alapítót illeti meg.

### 17. Egyéb rendelkezések

17.1. Azokban az esetekben, amikor a Polgári Törvénykönyvről szóló 2013. évi V. törvény (a továbbiakban: Ptk.) a társaságot kötelezi arra, hogy közleményt tegyen közzé, a társaság e kötelezettségének

- a) a Cégközlönyben
  - b) a társaság honlapján
- tesz eleget.

17.2. A cégiratot szerkesztő jogi képviselő felhívja a Társaság természetes személy tagjainak, tisztségviselőinek figyelmét arra, hogy személyes adataik feltüntetéséhez hozzájárulásuk szükséges, amely egyben azzal is jár, hogy a cégiratok nyilvánosságának elve alapján ezek az adatok bárki számára megismerhetővé válnak.

17.3. A jelen alapító okiratban nem szabályozott kérdésekben a Ptk. rendelkezéseit kell alkalmazni.

17.4. Az Alapító kijelentette, hogy az Alapító Okirat valamennyi rendelkezése akaratával mindenben megegyezik és meghatalmazta Dr. Horváth Nikolett ügyvédet (kamarai azonosító szám:

36072952) azzal, hogy az Alapító Okiratot ellenjegyezze és a Cégbíróság előtt a változásbejegyzési eljárás során a jogi képviselőt elássa.

Kecskemét, ~~2022.06.08.~~2023. ....

A társasági szerződés módosítása érinti az alapító okirat 15.2 pontjában foglaltakat és félkövér, dőlt betűvel szedett.

Dr. Horváth Nikolett ügyvéd (KASZ: 36072952) igazolom, hogy a létesítő okirat egységes szerkezetbe foglalt szövege megfelel a létesítőokirat-módosítások alapján hatályos tartalmának, ezért ellenjegyzem.

Nyilatkozom továbbá, hogy megfelelek a 2007. évi LXIV. törvény, valamint a Magyar Ügyvédi Kamara 2/2007. (XI.19.) Szabályzatában meghatározott elektronikus aláírással kapcsolatos követelményeknek, ill. minősített elektronikus aláírással rendelkezem.

Ellenjegyezte/közokiratba foglalta:

Kecskemét, ~~2022.06.08.~~2023. ....

Dr. Horváth Nikolett ügyvéd  
KASZ:36072952

**26.) NAPIRENDI PONT**

**Döntés a Kecskemét, Ballószög tanya térségben található 0938, a 19755, a 19738, a 19719 és 19670/1, a 19763, a 19698, valamint a 19670/2 hrsz-ú közterületi ingatlanok elnevezéséről (25.)**

**Előterjesztő:** Jogi és Ügyrendi Bizottság

(A bizottság 17.140-4/2023. számú előterjesztése a jegyzőkönyvhöz csatolva.)

**Leviczky Cirill:**

Ezek az utcanevek Kadafalva térségére vonatkoznak. 2019-ben kezdeményeztem, hogy az Alaptörvény szerint azokat a közterületeket, amelyek épített ingatlanhoz vezetnek nevezhessük el. Ez most ennek az egyik állomása, a Helvéciai útról nyíló utcáknak az elnevezése. Tájékoztatni szeretném a közgyűlést, hogy még sok utcának az elnevezése előkészítés alatt van. A decemberi közgyűlésen is lesz ilyen előterjesztés.

**Szemereyné Pataki Klaudia:**

Megállapítom, hogy az előterjesztéshez kérdés, további hozzászólás nincs, módosító javaslat nem hangzott el.

Megkérdezem, ki ért egyet a határozat-tervezettel?

(Szavazáskor a képviselőtestület 19 tagja tartózkodott az üléssteremben.)

Szavazás után a közgyűlés 19 igen szavazattal, ellenszavazat és tartózkodás nélkül az alábbi határozatot hozta:

**Kecskemét Megyei Jogú Város Önkormányzata Közgyűlése****209/2023. (X.19.) határozata**

**Döntés a Kecskemét, Ballószög tanya térségben található 0938, a 19755, a 19738, a 19719 és 19670/1, a 19763, a 19698, valamint a 19670/2 hrsz-ú közterületi ingatlanok elnevezéséről**

Kecskemét Megyei Jogú Város Önkormányzata Közgyűlése megtárgyalta a Jogi és Ügyrendi Bizottság 17.140-4/2023. számú előterjesztését és az alábbi döntést hozta:

1.) A közgyűlés úgy dönt, hogy

- a 0938 hrsz-ú közterületi ingatlant Bóbita utcának,
- a 19755 hrsz-ú közterületi ingatlant Ciprus utcának,
- a 19738 hrsz-ú közterületi ingatlant Menta utcának,
- a 19719 és 19670/1 hrsz-ú közterületi ingatlanokat Tőzike utcának,
- a 19763 hrsz-ú közterületi ingatlant Kasvirág utcának,
- a 19698 hrsz-ú közterületi ingatlant Porcsin utcának,

- a 19670/2 hrsz-ú közterületi ingatlant Vadgesztenye utcának nevezi el.

2.) A közgyűlés felkéri Dr. Temesvári Péter jegyzőt, hogy a közterület elnevezése folytán szükségessé vált utca névtáblák megrendelése és kihelyezése érdekében a szükséges intézkedéseket tegye meg.

3.) A közgyűlés felkéri Dr. Temesvári Péter jegyzőt, hogy a közterület elnevezésről a helyben szokásos módon adjon tájékoztatást és közvetlenül is tájékoztassa az illetékes szerveket.

Határidő: értelemszerűen

Felelős: Dr. Temesvári Péter jegyző

**A határozatról értesülnek:**

- 1.) Tisztségviselők
- 2.) Állandó bizottságok elnökei
- 3.) Dr. Gajdácsi Zoltán irodavezető, Mérnöki Iroda
- 4.) Dr. Orbán Csaba, a Közszolgáltatásszervezési és Környezetvédelmi Osztály vezetője

**209/2023. (X.19.) határozat mellélete**

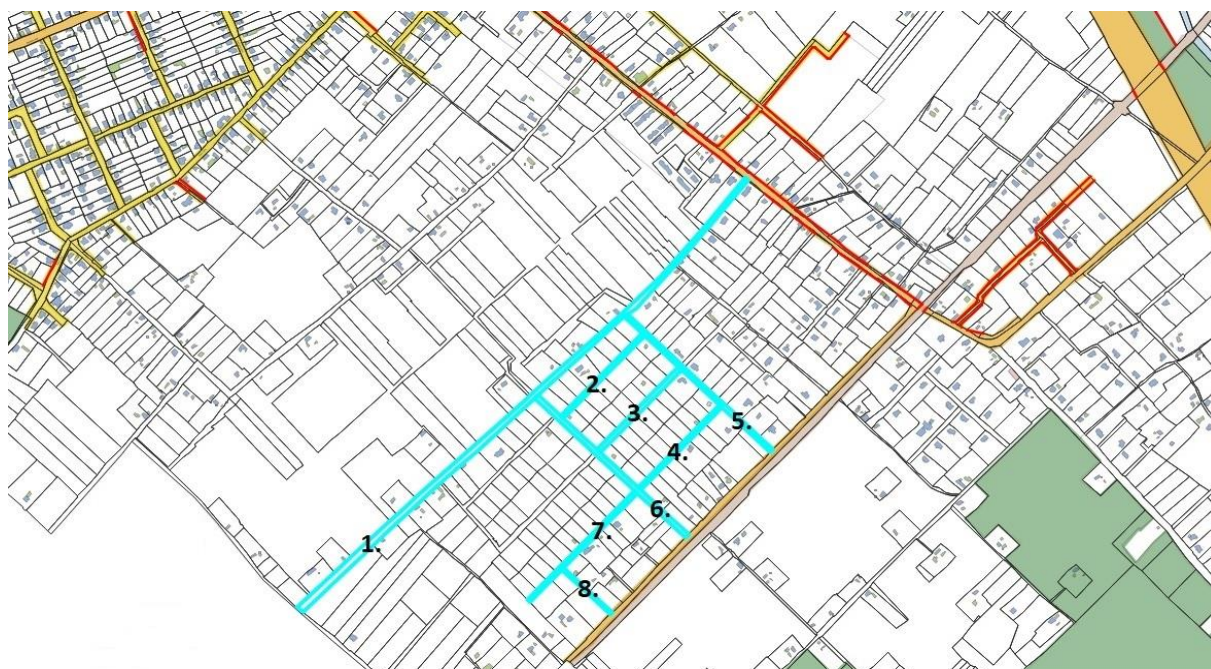

\* \* \*

**27.) NAPIRENDI PONT**

**Beszámoló a 2023. I. félévében lejárt határidejű közgyűlési határozatok végrehajtásáról (26.)**

**Előterjesztő:** Szemereyné Pataki Klaudia polgármester

(A polgármester 14.634-13/2023. számú beszámolója a jegyzőkönyvhöz csatolva.)

**Szemereyné Pataki Klaudia:**

Megállapítom, hogy a beszámolóhoz kérdés, hozzászólás nincs.

Ki az, aki a beszámolóban foglaltakat elfogadja?

(Határozathozatalkor a képviselőtestület 19 tagja tartózkodott az üléssteremben.)

A szavazás után a közgyűlés 12 igen szavazattal, ellenszavazat nélkül és 7 tartózkodással az alábbi határozatot hozta:

**Kecskemét Megyei Jogú Város Önkormányzata Közgyűlése**

**210/2023. (X.19.) határozata**

**Beszámoló a 2023. I. félévében lejárt határidejű közgyűlési határozatok végrehajtásáról**

Kecskemét Megyei Jogú Város Önkormányzata Közgyűlése Szemereyné Pataki Klaudia polgármester 14.634-13/2023. számú, fenti tárgyban készült beszámolójában foglaltakat elfogadja.

**A határozatról értesülnek:**

- 1.) Tisztségviselők
- 2.) Állandó bizottságok elnökei
- 3.) Dr. Patay Balázs irodavezető, Szervezési és Jogi Iroda
- 4.) Dr. Orbánné Veres Ildikó, a Szervezési Osztály vezetője  
**és általa:** érintett osztályvezetők

\* \* \*

**Szemereyné Pataki Klaudia:**

Képviselő asszonytól kérdezem, hogy vegyük-e előre az indítványait?

*Dr. Siposné Bodrozsán Alexandra mikrofonon kívül jelzi: nem.*

\* \* \*

**28.) NAPIRENDI PONT**

**Képviselői indítvány a Magyarország és Törökország közös kulturális évad programjaihoz történő csatlakozásra vonatkozóan (27.)**

(Az indítvány írásos szövege a jegyzőkönyvhöz csatolva.)



**Szemereyné Pataki Klaudia:**

Jánosi István képviselő nyújtotta be az indítványt. Kívánja-e kiegészíteni képviselő úr az indítványát?

**Jánosi István:**

Mint ahogyan az indítványomban is írtam 1923-ban kezdődtek meg a diplomáciai kapcsolatok felvétele a két ország között a trianoni békediktátumot követő időszakban. 1924-ben nyíltak meg kölcsönösen a két országban a külképviseletek, nagykövetségek. Amikor a testvérvárosi delegáció tartózkodott Tekirdagban idén júniusban, akkor az ott résztvevő nagykövet úrral történt egyeztetés következménye ez az indítvány. A jövő év folyamán különböző kulturális és egyéb rendezvényeket terveznek, szerveznek ennek az évfordulónak a megünneplésére. Felvetették, hogy mi, mint egy működő testvérvárosi kapcsolat részesei vállaljunk ebben szerepet. Úgy gondoltam, hogy érdemes ebbe bekapcsolódni. Kecskemét és Tekirdag közötti testvérvárosi kapcsolat huszoneves múltat tekint vissza. Jövő év májusában -, amikor megnyíltak ezek a nagykövetségek - az indítványban foglaltaknak megfelelően javaslom egy török-magyar kulturális nap megtartását. Az indítvány arra irányul, hogy az erre vonatkozó előkészületek kezdődjenek el.

**Szemereyné Pataki Klaudia:**

Ki ért egyet az indítványban foglaltakkal?

**(Határozathozatalkor a képviselőtestület 19 tagja tartózkodott az üléssteremben.)**

A szavazás után a közgyűlés 19 igen szavazattal, ellenszavazat és tartózkodás nélkül az alábbi határozatot hozta:

**Kecskemét Megyei Jogú Város Önkormányzata Közgyűlése****211/2023. (X.19.) határozata****Képviselői indítvány a Magyarország és Törökország közös kulturális évad programjaihoz történő csatlakozásra vonatkozóan**

Kecskemét Megyei Jogú Város Önkormányzata Közgyűlése Jánosi István képviselő fenti tárgyban készült indítványát elfogadva úgy dönt, hogy a magyar-török diplomáciai kapcsolatok felvételének 100. évfordulója alkalmából 2024 májusában török-magyar részvétellel Kecskemét Megyei Jogú Város Önkormányzata kulturális napot rendez. Továbbá úgy dönt, hogy az Értékmegőrzési Bizottság 2023. decemberi ülésére készüljön előterjesztés a programmal kapcsolatos tervek vonatkozásában.

Határidő: 2023. december

Felelős: Dr. Temesvári Péter jegyző

**A határozatról értesülnek:**

- 1.) Tisztségviselők
- 2.) Állandó bizottságok elnökei
- 3.) Ladics Monika irodavezető, Humánszolgáltatási Iroda

4.) Nagyhegyesi-Kis Mariann osztályvezető, Községi Kapcsolatok Osztálya  
és általa: Jánosi István képviselő

211/2023. (X. 19.)  
határozat melléklete

Képviselői indítvány

Szemereyné Pataki Klaudia Kecskemét Megyei Jogú Város polgármestere  
Kecskemét, Kossuth tér 1.

Tárgy: csatlakozás Magyarország és Törökország közös kulturális évad programjaihoz

Tisztelt Polgármester Asszony!

A trianoni békediktátumot követően Törökország az elsők között barátsági és együttműködési szerződést kötött Magyarországgal 1923-ban.

A hivatalos diplomáciai kapcsolatok, a követségek kölcsönös megnyitásával, 1924. májusában jöttek létre.

A Magyarországtudó Intézet és Magyarország törökországi nagykövetsége különböző programokkal, közös kulturális évaddal készül a 100 éves évforduló megünneplésére.

Kecskemét és Rodostó (Tekirdag) között a testvérvárosi kapcsolat 2001. óta áll fenn. Idén júniusban, a hagyományos Cseresznye Fesztivál alkalmával tett hivatalos látogatáson a magyar nagykövetség munkatársai felvetették, hogy Kecskemét is csatlakozzon az eseménysorozathoz.

Indítványozom, hogy a nagykövetségek megnyitásának 100. évfordulója alkalmával, 2024. májusában török-magyar részvétellel Kecskemét Megyei Jogú Város Önkormányzata rendezzen kulturális napot.

Javaslom továbbá, hogy az Értékmegőrzési Bizottság decemberi ülésére készüljön előterjesztés a programmal kapcsolatos tervek tárgyában.

Határidő: 2023. december 8.

Felelős: dr. Temesvári Péter jegyző

Kecskemét, 2023. szeptember 21.

Jánosi István

tanácsnok, önkormányzati képviselő

\* \* \*

**29.) NAPIRENDI PONT****Képviselői indítvány a Kecskeméti Katona József Nemzeti Színház előtti útburkolattal kapcsolatban (28.)**

(Az indítvány írásos szövege a jegyzőkönyvhöz csatolva.)

**Szemereyné Pataki Klaudia:**

Király József képviselő nyújtotta be az indítványt. Kívánja-e kiegészíteni képviselő úr az indítványát?

**Király József:**

Bizonyára tudják, hogy amióta itt vagyok a testületben szinte ez az első ilyen konkrét indítványom közterület rendbehozását illetően. Lehet, hogy ez hátrányom is, de azt gondolom, hogy bizonyos dolgok nem idevalóak. A Városháza felújítása kapcsán nagyon büszkék vagyunk erre a körzetre. Nem messze a városházától van egy nagyon régi műemlékünk a Szentháromság-szobor és a Kecskeméti Katona József Nemzeti Színház. A két műemléket összeköti a 200-250 m<sup>2</sup> töredezett járdaburkolat. Számtalanszor kértem, hogy hozzuk rendbe, csináljuk meg. Nyáron nálam az ütötte ki a biztosítékot miután megkaptam az egyik választ, de azután kaptam pozitív választ is, hogy a színház rekonstrukciója tartalmazza ennek a térségnek a rendbehozatalát. Nem tudom, hogy a színháznak mikor lesz a teljes rekonstrukciója, de ne várjunk addig. Azt szeretném kérni, hogy mihamarabb, amíg lehet öntött aszfaltos munkát végezni, addig csinálják meg.

**Szemereyné Pataki Klaudia:**

Bízom abban, hogy a tér további rekonstrukciójával és a színház felújításával is tudunk haladni. Azt tudom támogatni, hogy az aszfaltréteget rendbe hozzuk. Kértem egy kis növénytelepítést is, hogy a forrásokat ne duplán költsük átmenetileg. Bízom benne, hogy lassan hozzá tudunk kezdeni a színház felújításának is és a tér rekonstrukciójának. Én biztos azon dolgozom, hogy ez menjen. Képviselő úr elfogadja a választ, hogy rendbe hozzuk az aszfaltréteget? A munka már ki van adta, a tudomásom szerint kettő héten belül elkezdődik.

**Király József:**

Köszönöm a választ, elfogadom és visszavonom az indítványt.

**Szemereyné Pataki Klaudia:**

Miután képviselő úr visszavonta az indítványát, így erről nem kell szavazni.

\* \* \*

**30.) NAPIRENDI PONT****Képviselői indítvány a Rákóczi út útburkolatának javításával kapcsolatban (29.)**

(Az indítvány írásos szövege a jegyzőkönyvhöz csatolva.)

**Szemereyné Pataki Klaudia:**

Király József képviselő nyújtotta be az indítványt. Kívánja-e kiegészíteni képviselő úr az indítványát?

**Király József:**

Nem az első kezdeményezésem, hogy a Rákóczi út burkolatával valamit csinálni kell, hiszen a 11-12 évvel ezelőtti burkolat minősége nem megfelelő, nem fogja bírni. Gyakorlatilag sok problémát okoz egyszer a nyomvályúsítás miatt, és ne feledkezzünk meg arról sem, hogy a városnak környezetvédelmi szempontból is problémája volt a hanghatások végett is. Egyre hangosabb az utca. Lehet, hogy viccesnek tűnik, de nem az, mert sajnos nagyon sokat számít ez az ott lakóknak. Balesetveszélyes, mert a kockakövek kiállnak, nem tudják felvenni azt az ívet, ami a gödrösödés végett kialakult. Kérem, hogy a készítővel valamilyen szinten hozassuk rendbe. 2018-ban újra megcsinálták, akkor újra kell, hogy feleljen az elkészített útburkolatért, újra garanciális kötelezettség terheli a kivitelezőt. Ott még mindig nem telt el annyi év, hogy ezt ne tegyük meg.

**Szemereyné Pataki Klaudia:**

A kivitelezővel szemben már nem tudjuk a garanciális kötelezettségeket érvényesíteni, mivel ezen a határidőn már régen túl vagyunk. Alapvetően itt a forgalmi helyzet nem a tervezésnek megfelelően alakult. Ezt látjuk. Sokkal nagyobb forgalom van, mint ahogyan tízen évvel ezelőtt tervezték. A szükséges lépéseket, amit tudunk egyelőre megtettük. Megtörténtek a sebességkorlátozások, megtörténtek a helyközi és távolsági járatoknak az átszervezése 2021. augusztus 1. napjától, miután megépült a Bem utcai körforgalom, amely ezt lehetővé tette. Egyelőre azt gondolom, hogy amit tudunk, azt megtettünk. Az, hogy a teljes revitalizációt elvégezzük ezen a két útszakaszon, azt gondolom, hogy ennél rosszabb útszakaszaink is vannak, amivel foglalkoznunk kell prioritási sorrendben. Amint sorra jut, akkor ezzel az úttal is foglalkozni fogunk. Ezt tudom válaszolni.

**Király József:**

Annyiban szeretnék pontosítani, hogy megnéztem a 2007. évi közlekedési koncepciókat, amelyet megelőzött egy csomóponti, illetve útterheléses felmérés is. 2017. évben is volt egy hasonló. A kettő között nincs nagyon eltérés, ami nagyon érdekes, nézzék meg. Ott akkor valaki nagyon rossz inputot adott a tervezőnek. Itt valami nagyon nagy „elcseszés” lehet a dolgokban. Kérem, hogy nézzenek utána. Erre vannak konkrét dokumentumok, hogy az út napi terhelése mennyi volt korábban és adott esetben most is. Nem biztos, hogy annyira túl lett terhelve időközben. Ott valószínűleg valami más történhetett, a tervező hibázott.

**Szemereyné Pataki Klaudia:**

A múlttal már kevésbé tudok foglalkozni. Sok mindenről lehetne beszélni a Rákóczi út kapcsán. A városnak ez az első nagy projektje volt, ami elég komoly hálózati beavatkozást, átalakítást tervezett. Nem megyek bele. Ott voltunk mindannyian. Végigvitáztuk, csatáztuk ezt a Rákóczi utat. Önök az ellenzék is, mi is. A legjobbat tudtuk belőle kihozni. Ahogyan az úthálózaton haladunk sorra ezt is sorra vesszük. Gondolom ezt a válaszat nem fogadja el képviselő úr, szavazzunk az indítványról. Elfogadják, vagy nem fogadják el?

**(Szavazáskor a képviselőtestület 19 tagja tartózkodott az üléssteremben.)**

A szavazás eredménye: 6 igen szavazat, 2 ellenszavazat, 11 tartózkodás.

Képviselői kérésre ismételt szavazást rendelék el.

Ki ért egyet az indítványban foglaltakkal?

**(Határozathozatalkor a képviselőtestület 19 tagja tartózkodott az üléssteremben.)**

A szavazás után a közgyűlés 7 igen szavazattal, ellenszavazat nélkül és 12 tartózkodással az alábbi határozatot hozta:

**Kecskemét Megyei Jogú Város Önkormányzata Közgyűlése****212/2023. (X.19.) határozata****Képviselői indítvány a Rákóczi út útburkolatának javításával kapcsolatban**

Kecskemét Megyei Jogú Város Önkormányzata Közgyűlése Király József képviselő fenti tárgyban készült indítványát nem fogadja el.

**A határozatról értesülnek:**

- 1.) Tisztségviselők
- 2.) Állandó bizottságok elnökei
- 3.) Dr. Patay Balázs irodavezető, Szervezési és Jogi Iroda
- 4.) Dr. Orbánné Veres Ildikó, a Szervezési Osztály vezetője  
**és általa:** Király József képviselő



Szövetség a Hírös Városért Egyesület képviselőcsoportja  
Kecskemét

212/2023.(X.19.)  
határozat melléklet

## INDÍTVÁNY

Szemereyné Pataki Klaudia  
Polgármester Asszony részére

Tárgy: Rákóczi út útburkolatának javítása

### Tisztelt Polgármester Asszony!

Két évvel ezelőtt hívtam fel közgyűlésünk figyelmét arra, hogy a 2012-ben átadásra került Rákóczi út útburkolatának mindkét oldala kinyomványúsodott, azaz megsüllyedt a használata miatt. Ez egy tizenegy éves útburkolatnál nem elfogadható, ráadásul a páros oldalon 2018-ban már újra burkolták ezt a felületet ugyanilyen garanciális problémák miatt.

Indítványozom, hogy városunk kezdeményezze a revitalizációt végző kivitelezőnél a nyomványús burkolat soron kívüli rendbetételét.

Határidő: azonnal.

Felelős: illetékes alpolgármester.

Kecskemét, 2023. október 3.

Tisztelettel:

Király József  
8. vk. képviselője  
Szövetség a Hírös Városért Egyesület

\* \* \*

**31.) NAPIRENDI PONT****Képviselői indítvány az Izsáki út négysávosítását követő útfelújításokkal kapcsolatban (30.)**

(Az indítvány írásos szövege a jegyzőkönyvhöz csatolva.)

**Szemereyné Pataki Klaudia:**

Dr. Siposné Bodrozsán Alexandra képviselő nyújtotta be az indítványt. Kívánja-e kiegészíteni képviselő asszony az indítványát?

**Dr. Siposné Bodrozsán Alexandra:**

Folytatnám a sort az útfelújítási munkálatokkal kapcsolatban, ha már a témánál tartunk. Egy nagyon fontos üggyel kapcsolatban fogalmaztam meg az indítványomat. Ez az indítvány nem csak az én választókerületemet érinti, hanem szomszédos választókerületeket is. Nagyon sok választókerületben élő ember használta az indítványomban szereplő utakat és minden nap érezte a bőrén az Izsáki út felújítása kapcsán kialakult problémákat. Nem telt el úgy nap és most sem, hogy a kecskeméti polgárok személyesen, telefonon, emailben vagy más módon ne keresnének meg az Izsáki út négysávosításával kapcsolatban és leginkább annak a következményeivel. Fiatalok, idősek, kormánypártiak, ellenzékiek, a körzetemben élők és Sipos László képviselő körzetében lakók, akiknek megígértem, hogy továbbítani fogom a jelzésüket. A napirend tárgyalása előtt képviselő úr nem jelezte, hogy szeretne a választókerületében található szétment állapotú utcákkal kapcsolatban csatlakozni ehhez az indítványhoz. Szeretném kérni, amennyiben a szavazásnál teheti akkor tegye meg.

A kecskeméti évekig hitegetve voltak az Izsáki út négysávosításával kapcsolatban. A kivitelezés elkezdődött, majd bejelentették, hogy a többi fázis nem valósul meg és nem várt nehézségek elé kerültek a városlakók. A környező utcákban azt láttuk, hogy a kivitelezés során sokszor hetekig nem dolgoztak a vállalat munkatársai, fákat vágtak ki, azok pótlására nagyon sok esetben nem került sor. Hazajutás, munkába járás, had ne soroljuk tovább. Ez már a múlt, beszéljünk a jövőről és a mostani helyzetről.

Ez a katasztrofális közlekedési helyzet mostanra már viszonylag enyhült a forgalom tekintetében, viszont a negatív öröksége itt maradt és ennek rengetegen látják a kárát. A beruházás következményeként lezárták a főutat és az emberek bizony a környező utcákat használták menekülő útként. Lakó-pihenő övezetekbe hajtottak be autóbuszok, kamionok, mezőgazdasági járművek és megzavarták az ott lakók nyugalma és mindennapjait. Mondhatnánk, hogy ezek természetes folyamatok, de sajnos elég nagy károk történtek az elmúlt időszakban. Nem beszélve arról, hogy ezeknek az utcáknak az útburkolata amúgy sem erre a nagy terhelésre volt tervezve, amúgy sem voltak makulátlan állapotban. Nem bírtak el ekkora többlet terhelést és mostanra az állagromlás nyomai szemmel láthatóak. Nem tudom, hogy mostanában tapasztalta-e valaki a Homok utcai állapotokat, de sötétben is láthatóak voltak. Önök is tudják, hogy két hónapig nem volt közvilágítás az adott területen. Ezek után az illetékes Lázár János miniszterhez fordultam. A mellékletben látható a levelem és a miniszter úr válasza. Meglepő választ kaptam. Lesöpörve a felelősséget a tényeket közölte, hogy ezeknek az utcáknak a felújítása nem szerepel a kormányzat tervei között. Az önkormányzat tulajdonában vannak. Ha állami pénzből szeretnénk felújítani, akkor a kormány döntése lenne szükséges ahhoz, hogy ezeket a javításokat

megvalósítsuk. Persze azt is hozzátette, hogy ilyen döntés jelen pillanatban nincs, nem született és nincs arra kilátás, hogy születni fog. Tulajdonképpen kimondta, hogy ők ezzel nem foglalkoznak és oldja meg polgármester asszony és az önkormányzat. Sajnos abban az esetben megkaptuk azt a választ, hogy ebben nem számíthatunk a minisztériumra és a kormányzatra. Jelen indítványommal szeretném kérni, hogy a közgyűlés mutassa meg, hogy ránk számíthatnak az itt élő emberek. Álljunk a különböző városrészekben élő emberek mellé és dolgozzuk ki a szükséges terveket. Nem azt kértem, hogy most rögtön ahogyan az indítványomban is látszik, hanem gondolkodjunk, tervezzük be a jövő évi költségvetésbe ezt a felújítást. Találjuk meg a forrást, hogy ne kelljen ezekben az utcákban élőknek a házuk előtt lévő katasztrofális útburkolat miatt nap mint nap mérgeledni. Erre szeretném kérni a városvezetést, polgármester asszonyt és a kormánypárti képviselőtársaimat. Ne csináljunk most ebből pártpolitikát, dolgozzunk együtt a kecskemétiak érdekében.

**Szemereyné Pataki Klaudia:**

Köszönöm képviselő asszony a munkáját és a fáradozását áldott állapota ellenére. Én nagyon szerettem ezt az időszakomat. Figyelembe vesszük azt, amit jelzett képviselő asszony a munkánk során és a legtöbbet ki fogjuk hozni belőle. Ezt tudom ígérni önnek. Én most nem javaslom, hogy vitát indítsunk erről. Nincs min vitatkozni. Ezek a tények. A legjobb tudomásunk szerint tesszük a dolgunkat és a legjobb megoldást keressük rá.

**Dr. Vancsura István:**

Nekem csak egy észrevételem lenne látva Lázár János miniszter úrnak a levelét. A levél utolsó bekezdése az érdekes. A közbeszerzési eljárás leállításra került, illetve miért nem lehet bizonyos dolgokat megvalósítani. Számomra felháborító a kormányzati propagandának az a hivatkozása, hogy a háború okozta, a gazdasági nehézségek, kiszámíthatatlanság, Magyarország szomszédságában zajló háború idején rezsicsökkentés megvédése.

**Szemereyné Pataki Klaudia:**

Valami újat is tud mondani képviselő úr, hogy ne húzzuk az időt?

**Dr. Vancsura István:**

Befejezném. A gázár a gázárrobbanás előtti időszak állapotára ment vissza, sőt már olcsóbb. Nem tudom, hogy mitől kell megvédeni az embereket. Nem tudom, hogy a háború milyen nehézségeket okoz Magyarország számára. Azt látjuk, tudjuk, hogy az infláció Európában Magyarországon kétszer magasabb volt, mint az összes európai államban. Ezek a hivatkozások, ráadásul minisztériumi hivatkozások -, ami az állampolgároknak is egyfajta tájékoztatás -, amit én rendkívül cinikusnak és felháborítóknak tartok. Nem a valóságról beszélnek és nem a valós képet akarják felfesteni, hanem azt a kormányzati propagandát próbálják a város lakosságával elfogadtatni, ami egész egyszerűen hazugság.



**Szemereyné Pataki Klaudia:**

Szerintem a jó szándékunkat teljesen elrontotta képviselő úr. Megpróbáljuk a maximumot mindenből kihozni és a lehetőségeket.

Szavazzunk az indítványról.

Ki ért egyet az indítványban foglaltakkal?

**(Határozathozatalkor a képviselőtestület 19 tagja tartózkodott az üléssteremben.)**

A szavazás után a közgyűlés 8 igen szavazattal, 1 ellenszavazattal és 10 tartózkodással az alábbi határozatot hozta:

**Kecskemét Megyei Jogú Város Önkormányzata Közgyűlése  
213/2023. (X.19.) határozata**

**Képviselői indítvány az Izsáki út négysávosítási munkálatait követő útfelújításokkal kapcsolatban**

Kecskemét Megyei Jogú Város Önkormányzata Közgyűlése Dr. Siposné Bodrozsán Alexandra képviselő fenti tárgyban készült indítványát nem fogadja el.

**A határozatról értesülnek:**

- 1.) Tisztségviselők
- 2.) Állandó bizottságok elnökei
- 3.) Dr. Patay Balázs irodavezető, Szervezési és Jogi Iroda
- 4.) Dr. Orbánné Veres Ildikó, a Szervezési Osztály vezetője  
**és általa:** Dr. Siposné Bodrozsán Alexandra képviselő

Szemereyné Pataki Klaudia polgármester  
részére

**Tárgy:** indítvány benyújtása az Izsáki út négysávosítási munkálatai után következő útfelújításokkal kapcsolatban

### INDÍTVÁNY

Tisztelt Polgármester Asszony!

Kecskemét Megyei Jogú Város Önkormányzata Közgyűlésének a Közgyűlés és Szervei Szervezeti és Működési Szabályzatáról szóló 4/2013. (II. 14) számú önkormányzati rendelet (a továbbiakban: SZMSZ) 39. § (1), (2) bekezdés, (3) bekezdés b) pontja, valamint a 45. § (1) bekezdésének e) pontja alapján a következő indítványt nyújtom be Polgármester Asszonynak:

Tisztelt Közgyűlés!

A „Kecskemét 52. sz. főút négynyomúsítás, I. építési ütem kivitelezési munkáinak elvégzése” című projekt bejelentése egy több évtizedes, a Fidesz által időről időre előhozott ígéretet vált végre valóra. Folyamatos problémaként lépett fel a petőfivárosiak, alsószéktóiak és a környező városrészekben élők számára eljutni munkába, elvinni a gyereket iskolába és onnan hazajutni az útszakaszon kialakult közlekedési káosz miatt.

A beruházás azonban előre nem várt nehézségekkel járt: a kivitelező cég részéről sokszor hetekig nem végeztek munkálatokat, fákat vágtak ki, amelyek pótlására egyelőre senki nem tud garanciát vállalni, és Kecskemét lényegében két részre szakadt: az Izsáki úton innen és túl...

Emellett a kivitelezés megnehezítette a környező utcákban élők mindennapjait is. Mivel az úton közlekedni értelemszerűen nem lehetett, az autósok, kamionosok, mezőgazdasági járművek, autóbuszok és egyéb járművek az Izsáki út környezetében található utcákat használták menekülőútként. Azonban ezen utcák aszfaltburkolata nem bírták el ezt a terhelést, és az amúgy sem makulátlan állapot csak romlott.

Éppen ezért fordultam levélben a beruházásért felelős építési és közlekedési miniszterhez, mely megkeresésben kértem, hogy a környező utcák rendbetétele érdekében haladéktalanul tegyen lépéseket, és erről tájékoztatását küldje meg. Lázár János azonban kiábrándító választ adott: közölte, hogy a környező utcák a tervekben nem lettek kijelölve terelőútként, így a beruházásnak az nem része, egyébként is önkormányzati tulajdonban vannak. Az általam kért rekonstrukcióhoz pedig a Kormány döntése szükséges, azonban ilyen irányú döntés nem született.

A kormány támogatására tehát jelenlegi állás szerint nem számíthatnak a kecskemétiak. Azt javaslom Tisztelt Képviselőtársaimnak, hogy mutassuk meg: az önkormányzatra igen. Az 1. számú választókerület, melynek képviselője vagyok, számos utcáját érinti a fentebb jelzett probléma, így kérem a Tisztelt Polgármester Asszony és a Közgyűlés támogatását azoknak helyrehozatala érdekében, az alábbi határozati javaslat szerint.

**Határozati javaslat:**

Kecskemét Megyei Jogú Város Közgyűlése felkéri Polgármester Asszonyt, hogy a „Kecskemét 52. sz. főút négygyomúsítás, I. építési ütem kivitelezési munkáinak elvégzése” című projekt kivitelezési munkáinak következtében az alábbi környező utcák állapotromlásának felmérése, valamint azok teljes rekonstrukciója érdekében a szükséges lépéseket tegye meg a megfelelő forrás 2024. évi költségvetés-tervezetébe való beépítésével.

*Bimbó utca, Bokréta utca, Daru utca, Drégely utca, Duna utca, Egyetértés utca (Eper utcáig tartó szakasza), Eper utca, Hernád utca, Homok utca, Kelemen László utca, Könyves Kálmán körút, Rába utca, Rózsabarack utca.*

felelős: polgármester  
határidő: értelemszerűen

Az építési és közlekedési miniszternek küldött levelem és az arra adott válasz mellékként csatolva, az indítvány részét képezi. Kérem a Tisztelt Közgyűlést, hogy indítványomat támogassa.

Kecskemét, 2023. október 11.

Tisztelettel:

*Dr. Siposné Bodrozsán Alexandra*  
Dr. Siposné Bodrozsán Alexandra  
képviselő  
Szövetség a Hírös Városért Egyesület



**DR. SIPOSNÉ BODROZSÁN ALEXANDRA**  
 önkormányzati képviselő  
 1. számú választókerület

Lázár János miniszter  
 részére

elektronikus úton

**Tárgy:** „Kecskemét 52. sz. főút négy nyomúsítás, I. építési ütem kivitelezési munkáinak elvégzése” című projekttel kapcsolatos észrevétel

Tisztelt Miniszter Úr!

Nagy örömmel töltötte el Kecskemét lakosságát, hogy a tavalyi évben több évtizedes ígéretést követően megvalósításra kerül a tárgyi projekt keretében végzett Izsáki út felújítása. A munkálatok nagyban befolyásolják az út környékén élő lakosok közlekedési lehetőségeit, így a megfelelő tájékoztatás egy ilyen nagy volumenű utépítési beruházásban elengedhetetlen, ezért is fordulok most levélben Tisztelt Miniszter Úrhoz az alábbi, projekttel kapcsolatban felmerült, halaszthatatlan kérdésben:

Az önkormányzati egyéni választókerületem több, levél végén felsorolásra kerülő, a kivitelezési munkák hatásában leginkább érintett utcája is a beruházás szomszédságában található, melyeknek leterheltsége a kivitelezés miatt az elmúlt időszakban nagy mértékben növekedett (tehergépjárművek, autóbuszok nem tudják másféleképpen megközelíteni a várost, ezért hajtottak be ezekbe a lakó- és pihenővezetékbe).

A kivitelezés során ezeknek az utcák rekonstrukciója szükséges lesz, tekintettel a már megtörtént és gyakorlattá alakult forgalomnövekedésre. Az utcák jelenlegi kialakítása ennek a megnövekedett terhelésnek a viselésére nem alkalmas, és az aktuális, projekttel kapcsolatos tervek között nem szerepel ezek rekonstrukciója. Az pedig kellő bizonyossággal jósolható, hogy az útburkolat minősége nagyban leromlik a kivitelezés miatti forgalomkorlátozások miatt. **Ennek alapján kérem Tisztelt Miniszter Urat, hogy a környező, nagyobb leterheltséggel ellátott utcák kivitelezés közbeni/utáni rekonstrukciójának felméréséről, majd azok kivitelezési munkálatainak előkészítéséről haladéktalanul intézkedni szíveskedjen.**

Magyarország Kormánya 1343/2022. (VII. 15.) számú kormányhatározatával döntött a Szeged-Hódmezővásárhely közötti tram-train rendszer járműbeszerzésére fordított keretösszeg megemeléséről. Ezúton is szeretném gratulációt kifejezni Miniszter Úrnak a beruházás megvalósításához, és egyben felhívom figyelmét, hogy a többlet ráfordítás a Kecskeméten már évtizedek óta tervezett, de a Fidesz-KDNP kormányzat és városvezetés által mindeddig meg nem valósított intermodális csomópont projektjének keretéből került átcsoportosításra. A vasútállomás és környéke rendbetételét maga a miniszterelnök jelentette be 2016-ban, amikor a városban járt. Ennek ellenére az erre fordított összeg a tram-train projektbe került átcsoportosításra, ami Miniszter Úr bátorságáról és a számára fontos projektek iránti elkötelezettségéről tesznek tanúbizonyságot. A tavalyi évben készséggel járultunk hozzá Miniszter Úr mintaprojektjének megvalósulásához, és elérkezettnek látszik az idő ennek vizsgázására. Bízom benne, hogy a Miniszter úr által többször hangoztatott mondat igaz, és Önnek nemcsak Hódmezővásárhely, hanem az egész vidék az első.

Mindemellett pedig sajnálatomat fejezem ki a tárgyi projekt II. ütemének felfüggesztéséért. Az Izsáki út bővítése évtizedek óta volt a kecskemétiak igénye, és a városvezetés ígérete. Bízom abban, hogy az újabb gazdasági konjunktúra beköszöntével ez a projekt is megvalósításra kerülhet, és abban is, hogy ezért Miniszter Úr mindent meg fog tenni. Az I. ütem tapasztalatai pedig majd útmutatóként tudnak szolgálni a második szakaszhoz abban a tekintetben, hogy milyen hiányosságokat kell pótolni a jövőre nézve.

**A levélben érintett és teljes rekonstrukcióra szoruló utcák: Bimbó utca, Bokréta utca, Daru utca, Drégely utca, Duna utca, Hernád utca, Homok utca, Kelemen László utca, Könyves Kálmán körút, Rába utca, Rózsabarack utca.**

Kérem Tisztelt Miniszter urat, hogy válaszát írásban a [bodrozsan.alexandra@gmail.com](mailto:bodrozsan.alexandra@gmail.com) e-mail címre szíveskedjen megküldeni.

Szíves tájékoztatását előre is köszönöm!

Kecskemét, 2023. július 3.

Tisztelettel:

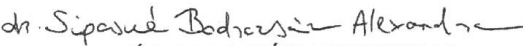
  
DR. SIPOSNÉ BODROZSÁN ALEXANDRA  
önkormányzati képviselő  
Kecskemét Megyei Jogú Város  
Önkormányzata



ÉPÍTÉSI ÉS KÖZLEKEDÉSI MINISZTERIUM  
MINISZTER

**Dr. Siposné Bodrozsán Alexandra önkormányzati képviselő asszony**  
részére

bodrozsan.alexandra@gmail.com

KIFE/35767-2/2023-ÉKM

**Tisztelt Képviselő Asszony!**

2023. július 3-án kelt elektronikus levelét köszönettel megkaptam. A benne foglaltakra az alábbi tájékoztatást adom.

Kecskemét, 52. sz. főút négy nyomúsítás I. építési ütem (52. számú főút 0+000 és 2+005 km szelvények) megvalósítása folyamatban van, az átadás tervezetten 2024. évben várható.

A kivitelezés során új forgalomterelés lépett életbe 2023. június 19. napján, mely jelentősen segíti a kivitelezési munkákat, tekintettel arra, hogy a közműkiváltási, és építési feladatok elvégzése a folyamatos forgalom mellett nem minden esetben biztosítható. A jelenleg kialakított forgalomterelés a közútkezelőkkel (Kecskemét Megyei Jogú Város Önkormányzata, Magyar Közút NZrt.), a közösségi közlekedést lebonyolító társaságokkal (Kecskeméti Közlekedési Központ Kft., Volánbusz Zrt.) együttesen történt az Építési és Közlekedési Minisztérium, valamint a kivitelezést végző Vállalkozó részvételével.

A jelenleg kialakított forgalomterelés tervezetten 2023. augusztus 25. napjáig kerül fenntartásra. Ezt követően a forgalom biztosított lesz a szakaszon, viszont az 5. sz. főút csomópontjában, az Olimpiai utcai körforgalomban, valamint a Vízmű utcai csomópontban továbbá a kapcsolódó járda és kerékpárutakon időlegesen várhatók még lokálisan forgalomkorlátozások.

A Tisztelt Képviselő Asszony levelében ismertetett utcák nem kerültek kijelölésre terelőútként, ennek megfelelően nem történt Vállalkozó részéről felmérés, és nem feladata az útburkolat eredeti állapotára történő visszaállítása. A levélben felsorolt utcák

1054 Budapest, Alkotmány utca 5.

(Bimbó utca, Bokréta utca, Daru utca, Drégely utca, Duna utca, Hernád utca, Homok utca, Kelemen László utca, Könyves Kálmán körút, Rába utca, Rózsabarack utca) önkormányzati tulajdonában és kezelésében álló létesítmények, melyre való tekintettel az útszakaszok fejlesztése önkormányzati feladat, a Kecskemét, 52. sz. főút Nagykörút és M5 autópálya közötti szakasz négy nyomúsítása beruházásnak nem része. A Kormány nem hozott olyan irányú döntést, melyben támogatást biztosítana az önkormányzat részére a fejlesztés megvalósítására.

Kecskemét, 52. számú főút 2+005 és 4+519 km szelvények közötti szakasz négy nyomúsítása (II. építési ütem) jelenleg a szomszédunkban zajló, orosz – ukrán háború okozta gazdasági nehézségek és kiszámíthatatlanság miatt, a Magyarország szomszédságában zajló háború idején a rezsicsökkentés megvédése és a honvédelmi célok teljesítése érdekében szükséges költségvetési intézkedésekről szóló 1281/2022. (VI. 4.) Korm. határozat 2. pontja értelmében a területszerzési és előkészítési feladatok, a feltételes kivitelezési közbeszerzési eljárás leállításra került. A felfüggesztés alóli mentesítéshez, a szükséges forrás biztosításához a Kormány döntése szükséges.

Budapest, 2023. augusztus „ 17. „

Tisztelettel:



László János



1054 Budapest, Alkotmány utca 5.

\* \* \*

**32.) NAPIRENDI PONT****Képviselői indítvány a körforgalmak díszítésére vonatkozóan (31.)**

(Az indítvány írásos szövege a jegyzőkönyvhöz csatolva.)

**Szemereyné Pataki Klaudia:**

Király József képviselő nyújtotta be az indítványt. Kívánja-e kiegészíteni képviselő úr az indítványát?

**Király József:**

Az indítványomban is leírtam, hogy az utóbbi években megszorodtak a körforgalmak. Ezen körforgalmak közepe többnyire üres és van rá lehetőség, hogy ezek középpontjába olyan alkotásokat helyezünk el, amelyek tükrözik a város kulturális identitását. A körforgalmak egy része szinte városkapuként szolgál, míg a másik része a város különböző részeiben található. Arra gondoltam, hogy foglalkozzunk vele. A Települési Értéktár kezdhethet el vele foglalkozni és az Értékmegőrzési Bizottságon keresztül tegyen javaslatot arra, hogy melyik körforgalmakban lát lehetőségeket. Egy kicsit tegyük hangulatosabbá, egy kicsit tegyük „kecskemétiesebbé” ezeket a körforgalmakat. Polgármester asszonynak is volt ötlete a régi víztorony kapcsán. Azt gondolom, hogy ne csak ötleteljünk, hanem próbáljuk meg megcsinálni. Adott esetben a közelben lévő nagy vállalkozókat meg lehetne kérni, hogy finanszírozzák meg ennek a műalkotásnak az elhelyezését, ha arra van szükség. A fenntartás vagy az önkormányzat feladata vagy a közútkezelő feladata lesz. Kezdjük el ezen dolgozni.

**Szemereyné Pataki Klaudia:**

A munkát elkezdjük, de sok körforgalom van. Kezdjük anno a kecskeméti katonai reptér közelében lévő körforgalomban a MIG-21-es emlékművel. A másik körforgalomra vonatkozóan, ami az elkerülő irányába megy el megkaptuk a Honvédelmi Minisztérium választát, engedélyezik még egy gép kihelyezését. Ezt a munkát tudjuk folytatni.

A kórháznál lévő körforgalomnál megmentettük az ottani szobrot és azt gondolom mindenki tetszésére történt a díszkút nevezetű szobor áthelyezése. Szép és impozáns lett a körforgalom.

Megtetszett a múzeumban, ahogyan az új nyomdatechnikával kinyomtatták a régi víztornyot. Ez egy teljesen műanyag alapú történet, amit lehet el se vinnének, mint ahogy más szobrot elemeltek a köztérről, mert acélból volt és bronztartozékokat tartalmazott. Egy új technikával javasolnám, hogy nagyobb méretben készüljön el, melyre már meg is kértük az árajánlatot, amely viszonylag viselhető. A Bem utcai körforgalomba helyezük ki az új technológiával a meg nem épült víztornyot. Ezért hoztam be, hogy nézzék meg képviselőtársaim. Az árajánlat bent van, a munkát el is tudják végezni. Ha ebben egyhangúság van, akkor tudjuk folytatni a munkát a körforgalomban, majd jöhet sorba a többi is. Szerencsére sok épült az utóbbi időben.

Képviselő úr elfogadja-e a választ?



**Király József:**

Köszönöm a választ, elfogadom és visszavonom az indítványt.

**Szemereyné Pataki Klaudia:**

Miután képviselő úr visszavonta az indítványát, így erről nem kell szavazni.

\* \* \*

**33.) NAPIRENDI PONT****Képviselői indítvány a volt KTE pálya visszavásárlására vonatkozóan (32.)**

(Az indítvány írásos szövege a jegyzőkönyvhöz csatolva.)

**Szemereyné Pataki Klaudia:**

Király József képviselő nyújtotta be az indítványt. Kívánja-e kiegészíteni képviselő úr az indítványát?

**Király József:**

Majd 20 éve parlagon áll ez a terület. Nagyon örültem neki, miután láttam a városrendezés anyagában, hogy kötelező beépítést irányzunk elő, mert rengeteg olyan telek van a városközpontban, amelyek nem épültek be. Azt gondolom, hogy adott esetben ez irányba kellene elmozdulni. A városnak szüksége van zöldfelületre, rekreációs alközpontra. Most lehet olyan tőkeerős Kecskemét, hogy ezt a területet visszavásárolja és a saját maga hasznosítására bízza. Bízunk abban, amit polgármester asszony mond, hogy micsoda potenciális erő van ebben a városban. Pontosan ezért gondolom, hogy vegyük vissza ezt a területet és bízunk magunkban, hogy ezt meg tudjuk oldani, és beépítjük, ahogyan a kecskemétiak szeretnék.

**Szemereyné Pataki Klaudia:**

A megkeresés megtörtént, eladási szándék nincs. Akkor most mit kezdünk ezzel képviselő úr? Ha nincs eladási szándék akkor milyen ötlete van képviselő úrnak?

**Király József:**

Módosítani kell a TRT-t.

**Szemereyné Pataki Klaudia:**

Tegyék meg a szükséges javaslatokat ezzel összefüggésben. Ezt tudom javasolni.

**Dr. Vancsura István:**

A terület elhanyagolt és a városnak egy „csúf foltja”. Ez az állapot több, mint 20 éve így van. Ha más ingatlannál találtunk jogi megoldást arra, hogy hogyan lehet rendet teremteni az ilyen típusú ingatlanoknál, akkor ezt meg kell tennie a városnak. Az nem megoldás, hogy nem teszünk semmit. Igenis vannak jogi, technikai megoldások. Ha 20 év alatt ezzel a területtel nem tudott mit kezdeni, akkor nem fog a további 10-20 évben sem. Márpedig ez így a város belvárosában nem maradhat.

**Szemereyné Pataki Klaudia:**

Én csak nézek a régi képviselőtársaimra - itt idősíkokban mozgunk -, akik közül sokan itt ültek 20 évvel ezelőtt és 2005-ben is. Ha csúf foltról beszélünk, az kinek köszönhető? Ez annak az MSZP-SZDSZ vezette frakciónak, aki ezt a területet 2005-ben eladta. Nem a FIDESZ, és nem ez a városvezetés döntött erről az eladásról. Ezek a tények. Tegyük meg a szükséges javaslatot.

**Dr. Sztachó-Pekáry István:**

Én csak egy módszert említenék. Amit nem adnak szépszerével, azt el kell venni. Ezt a módszert alkalmazták 1990-ig.

*(Király József mikrofonon kívül reagált.)*

**Szemereyné Pataki Klaudia:**

Tényleg ne menjünk bele. Kár, hogy Dr. Vancsura István képviselő mindig kinyit egy olyan felületet, amire egyáltalán nincsen szükség. Ezzel nem megyünk egyről a kettőre. Csak töltjük az időnket, de tisztelettel töltjük az időnket. Szavazzunk erről az indítványról.

Ki ért egyet az indítványban foglaltakkal?

**(Szavazáskor a képviselőtestület 19 tagja tartózkodott az ülésteremben.)**

A szavazás eredménye: 6 igen szavazat, 3 ellenszavazat, 10 tartózkodás.

Képviselői kérésre ismételt szavazást rendelék el.

Ki ért egyet az indítványban foglaltakkal?

**(Határozathozatalkor a képviselőtestület 19 tagja tartózkodott az ülésteremben.)**

A szavazás után a közgyűlés 7 igen szavazattal, 7 ellenszavazattal és 5 tartózkodással az alábbi határozatot hozta:

**Kecskemét Megyei Jogú Város Önkormányzata Közgyűlése****214/2023. (X.19.) határozata****Képviselői indítvány a volt KTE pálya visszavásárlására vonatkozóan**

Kecskemét Megyei Jogú Város Önkormányzata Közgyűlése Király József képviselő fenti tárgyban készült indítványát nem fogadja el.

**A határozatról értesülnek:**

- 1.) Tisztségviselők
- 2.) Állandó bizottságok elnökei
- 3.) Dr. Patay Balázs irodavezető, Szervezési és Jogi Iroda
- 4.) Dr. Orbánné Veres Ildikó, a Szervezési Osztály vezetője  
**és általa:** Király József képviselő



Szövetség a Hírös Városért Egyesület képviselőcsoportja  
Kecskemét

214/2023. (X. 19.)  
határozat melléklete

## INDÍTVÁNY

Szemereyné Pataki Klaudia  
Polgármester Asszony részére

Tárgy: volt KTE pálya visszavásárlása

### Tisztelt Polgármester Asszony!

Amint azt több alkalommal kezdeményeztem a közgyűlésen, városunk vásárolja vissza a volt KTE pályát, mivel az éppen aktuális tulajdonosai több mint 15 éve parlagon hagyják ezt a területet, holott ez egy központi fekvésű terület, ahol városunk több funkciót is ellátó rekreációs létesítményt hozhatna létre nagy számú parkoló létesítésével. Ez utóbbira annál is inkább nagy szükség lenne, mivel ezzel a vasútállomás körüli, illetve a belvárosi parkolási gondokat is enyhíthetnénk.

Továbbra is vallom, amit korábban is jeleztem, hogy a Mercedes idetelepülése óta olyan szükségletek jelentek meg a városban, amelyekre mindenféleképpen választ kell adnunk várospolitikusként. Ilyen például a vásár-fesztiválváros, a különféle kiemelt rendezvényeink Főtérről történő idetelepülése. Hiányt pótolna a városközpontban tanulóknak és lakóknak a sportolási lehetőség biztosítása. Tehát igény van bőven.

Ennek megvalósításához a KIK-FOR Kft. a Városi Alapon keresztül megvásárolhatná a volt KTE pályát.

Indítványozom, hogy a közgyűlés döntsön a terület visszavásárlásáról.

Határidő: azonnal.

Felelős: Szemereyné Pataki Klaudia polgármester.

Kecskemét, 2023. szeptember 28.

Tisztelettel:

Király József  
8. vk. képviselője  
Szövetség a Hírös Városért Egyesület

\* \* \*

**34.) NAPIRENDI PONT****Képviselői interpelláció közösségi közlekedéssel kapcsolatban**

(Az indítvány írásos szövege a jegyzőkönyvhöz csatolva.)

**Szemereyné Pataki Klaudia:**

Dr. Siposné Bodrozsán Alexandra képviselő nyújtotta be az interpellációt és írásban megkapta a választ.

**Dr. Siposné Bodrozsán Alexandra:**

Igen megkaptam a választ. A petőfivárosi buszközlekedéssel kapcsolatban fogalmaztam meg az interpellációt. Hogy egy kis pozitív hangulatban zárjuk a mai közgyűlést szeretném kiemelni és megdicsérni Dr. Homoki Tamás alpolgármester urat, ahogyan megválaszolta az interpellációban feltett kérdést. Részletesen, szakmai alapossággal, a kérdésekre pro és kontra választ adva részletes választ kaptam. A lakosság is tájékoztatva lett.

Volt egy kiegészítő kérdésem alpolgármester úr és a vállalat felé, a szünetben már egyeztettünk is egymással. Remélem a felülvizsgálatok, amelyek előttünk vannak azok a jövőben meg fognak valósulni és akkor közösen kialakítunk egy álláspontot. Köszönöm.

**Szemereyné Pataki Klaudia:**

Egy új momentumot szeretnék kiragadni az egészből. Az iskolabusz járat, amit elindítottunk szépen lassan érik. A bizalmi küszöböt áttörtük, egyre többen használják az iskolabuszt.

Köszönöm mindenkinek az együttműködését a mai napra.

Képviselő asszony elfogadja-e a választ?

*(Dr. Siposné Bodrozsán Alexandra mikrofonon kívül jelzi, a választ elfogadja.)*

**Szemereyné Pataki Klaudia:**

Miután képviselő asszony a választ elfogadta, így erről nem kell szavazni.

\* \* \*

**Szemereyné Pataki Klaudia:**

A napirendek tárgyalásának a végére értünk.

Napirend utáni felszólalásra Pászti András képviselő úr jelentkezett, akinek megadom a szót.

**Pásztai András:**

A nap elején már beszéltem a hunyadivárosi postáról. Szeretném tájékoztatni a város lakosságát, hogy kb. 1 hónappal ezelőtt a XIX. Hunyadivárosi Napokon megnyitottuk a PostaPontot. A keol.hu írta le a legpontosabban, hogy rocksztároknak megfelelő ovációval fogadták a postásokat a Hunyadivárosban. Mind a kettő postásunk a Hunyadivárosban lakik. A tájékoztató arról szól, hogy minden hétköznap 9-17 óráig van nyitva. A PostaPont 1 hónapja működik, így látunk adatokat is. Az első héten 1000 db csekket adtak fel a hunyadivárosiak és a környékbeliek. A második hétre ez a szám 1500 db-ra emelkedett. A héten már volt olyan nap, amikor a feladott csekkek darabszáma 400 fölé emelkedett.

Miért fontos, hogy a postát minél többen használják? Azért, mert a posta a használatért az egyesület részére valamilyen összeget biztosít. Hosszútávon akkor lesz fenntartható, ha forgalma lesz a postának. Ebben kérném a képviselőtársaim segítségét, főleg azokat, akik a közelünkben vannak, hogy tájékoztassák az ott lakókat erről a lehetőségről, illetve a nyitvatartási időről is. Bizonyos választókerületekben mi is jelzéssel élünk a lakosság felé.

**Szemereyné Pataki Klaudia:**

A mai nap folyamán még közmeghallgatás lesz. Kérem képviselőtársaimat, hogy a határozatképességet segítsenek biztosítani. Előre is elnézést kérek, de alpolgármester asszonyt szeretném megkérni, hogy helyettesítsen. Megkérem alpolgármester asszonyt, hogy a közmeghallgatást vezesse le.

K m. f.

**Szemereyné Pataki Klaudia s.k.  
polgármester****Dr. Temesvári Péter s.k.  
jegyző**